



KK Кір жуғыш машина
RU Стиральная машина

Қолдану туралы нұсқаулары
Инструкция по эксплуатации

2
23



Electrolux

МАЗМҰНЫ

1. ҚАУІПСІЗДІК АҚПАРАТЫ.....	3
2. ҚАУІПСІЗДІК НҰСҚАУЛАРЫ.....	4
3. БҰЙЫМ СИПАТТАМАСЫ.....	6
4. БАСҚАРУ ПАНЕЛІ.....	6
5. БАҒДАРЛАМА КЕСТЕСІ.....	7
6. ПАЙДАЛАНУ КӨЛЕМІ.....	9
7. ФУНКЦИЯЛАР.....	10
8. ПАРАМЕТРЛЕР.....	11
9. ЕҢ АЛҒАШ ПАЙДАЛАНУ АЛДЫНДА.....	12
10. ӘРКҮНДІК ҚОЛДАНУ.....	12
11. АҚЫЛ-КЕҢЕС.....	15
12. КҮТУ МЕНЕН ТАЗАЛАУ.....	16
13. АҚАУЛЫҚТЫ ТҮЗЕТУ.....	18
14. ТЕХНИКАЛЫҚ ДЕРЕК.....	21

СІЗ ОЙЫМЫЗДА БОЛДЫҢЫЗ

Electrolux құрылғысын сатып алғаныңызға рахмет. Сіз ондаған жылдар бойғы кәсіби тәжірибе мен инновацияға сүйеніп жасалған құрылғыны таңдадыңыз. Тапқырлықтың туындысы болған, көз тартарлық бұл құрылғыны жасау барысында сіз ойымызда болдыңыз. Сондықтан, қолданған сайын тамаша нәтижеге қол жеткізе алатыныңызға сенімді болыңыз.

Electrolux әлеміне қош келдіңіз.

Біздің веб-сайтқа барып келесіні қараңыз:



Пайдалану туралы ақпарат, кітапша, ақаулықты түзету, қызмет ақпаратын мына жерден алыңыз:

www.electrolux.com/webselfservice



Сізге барынша жақсы қызмет көрсету үшін өніміңізді мына жерге тіркеңіз:

www.registerelectrolux.com



Құрылғыңызға қажетті керек-жарақтарды, шығынды материалдарды және фирмалық қосалқы бөлшектерді сатып алу үшін:

www.electrolux.com/shop

ТҰТЫНУШЫҒА ҚЫЗМЕТ КӨРСЕТУ

Фирмалық заттарды қолдануды ұсынамыз.

Қызмет көрсету орталығына хабарласқанда келесі деректердің дайын болуын қамтамасыз етіңіз. Үлгісі, Өнім нөмірі, Сериялық нөмірі.

Деректерді техникалық ақпарат тақтайшасынан алуға болады.

 Ескерту / Қауіп-қатерден сақтандыру ақпараты

 Жалпы ақпарат және ақыл-кеңес

 Қоршаған ортаға қатысты ақпарат

Өндіруші ескертусіз өзгеріс енгізу құқығына ие.

1. ⚠ ҚАУІПСІЗДІК АҚПАРАТЫ

Құрылғыны орнатып іске қолданар алдында бірге жеткізілген нұсқауларды мұқият оқып шығыңыз. Дұрыс орнатпау немесе пайдаланбау нәтижесінде орын алған жарақат немесе зақымдарға өндіруші жауапты емес. Нұсқаулықтарды кейін қарап жүру үшін әрқашан қауіпсіз және қол жетімді жерде сақтаңыз.

1.1 Балалар мен дәрменсіз адамдардың қауіпсіздігі

- Бұл құрылғыны 8 жастан асқан балалар мен денесіне, сезім жүйесіне не ақыл-есіне зақым келген не тәжірибесі аз адамдар өз қауіпсіздіктерін қамтамасыз ететін адамның қадағалауы не құрылғыны қауіпсіз қолдану бойынша берген нұсқауына сүйеніп, дұрыс қолданбау салдарын түсінсе, онда қолдануына болады.
- 3 және 8 жас арасындағы балалар мен мүмкіндіктері өте шектеулі мүгедек адамдарды басқалар қадағаламаған жағдайда алыс ұстау керек.
- 3 жасқа толмаған балаларды үнемі қарап отырмаған жағдайда алыс ұстау керек.
- Балаларға құрылғымен ойнауға рұқсат бермеңіз.
- Барлық орам материалдарын балалардан алыс ұстап, қоқысқа тиісті түрде тастау керек.
- Жуғыш заттарды балалардан алыс ұстаңыз.
- Құрылғының есігі ашық тұрғанда, балалар мен үй жануарларын оған жақындатпаңыз.
- Балалар құрылғыны жөндеу және тазалау жұмыстарын бақылаусыз орындамауы керек.

1.2 Қауіпсіздік туралы жалпы ақпарат

- Бұл құрылғының техникалық сипаттамасын өзгертпеңіз.

- Ең көп 6 кг салмақ көрсетілімін орындаңыз ("Бағдарлама кестесі" тарауын қараңыз).
- Сыртқы қосылымнан су кіретін тұстағы судың жұмыс қысымы 0,5 бар (0,05 МПа) және 8 бар (0,8 МПа) аралығында болуы керек.
- Табанындағы желдеткіш саңылауларға кілем, төсеніш немесе еденнің қаптамасы кедергі жасамауға тиіс.
- Құрылғыны су желісіне жаңадан берілген түтік жинағын немесе уәкілетті қызмет көрсету орталығы берген басқа түтік жинағын қолданып қосу керек.
- Ескі түтіктерді қайта пайдалануға болмайды.
- Қуат сымына зақым келсе, электр қатерінен сақтандыру үшін оны өндіруші немесе оның уәкілетті қызмет көрсету орталығы немесе сол сияқты білікті маман ауыстыруға тиіс.
- Кез келген жөндеу жұмысын орындау алдында құрылғыны сөндіріп, ашаны розеткадан суырыңыз.
- Құрылғыны тазалау үшін сулы спрейді және/немесе буды қолданбаңыз.
- Құрылғыны дымқыл шүберекпен тазалаңыз. Бейтарап жуғыш заттарды ғана қолданыңыз. Жеміргіш заттарды, түрпілі жөкені, еріткіштерді немесе темір заттарды пайдаланбаңыз.

2. ҚАУІПСІЗДІК НҰСҚАУЛАРЫ

2.1 Оранату



Жергілікті стандарттарға сәйкес етіп оранату керек.

- Орам материалдарының және тасымал тетіктерінің барлығын алыңыз.
- Тасымал болттарын сенімді жерде сақтаңыз. Кейін құрылғыны көшірген кезде, ішкі бөліктеріне зақым келмеу үшін барабанды бекіту үшін оларды қайта салу керек.
- Құрылғы ауыр болғандықтан, орнынан жылжытқан кезде әрқашан абай болыңыз. Әрқашан қауіпсіздік қолғабы мен бітеу аяқ киім киіңіз.
- Бүлінген құрылғыны орнатпаңыз немесе іске қоспаңыз.
- Құрылғымен бірге жеткізілген оранату нұсқауларын орындаңыз.
- Құрылғыны температурасы 0°C градустан төмен немесе ауа-райы әсер ететін жерге орнатпаңыз немесе пайдаланбаңыз.
- Құрылғы орнатылатын еден тегіс, орнықты, қызуға төзімді және таза болуға тиіс.
- Құрылғы мен еден арасында ауаның айналуын қамтамасыз етіңіз.

- Құрылғыны едендегі су ағатын арықшаның үстіне тура орнатпаңыз.
- Құрылғы мен еден арасында тиісті орын қалдыру үшін өзгермелі тіректерді реттеңіз.
- Құрылғыны құрылғының қақпағы толық ашылмайтын жерге орнатпаңыз.
- Құрылғының астына ағып кетуі мүмкін суды құю үшін сауыт қоймаңыз. Қолданылатын керек-жарақтың түрін уәкілетті қызмет көрсету орталығына хабарласып біліңіз.
- Жаңа түтіктерді немесе ұзақ уақыт қолданылмаған түтіктерді орнату алдында, жөндеу жұмыстарын орындағаннан кейін немесе жаңа құралдарды орнатқаннан кейін (су өлшегіш құрал, т.б.) суды таза және тұнық су аққанша ағызыңыз.
- Құрылғыны пайдалану барысында немесе бірінші рет қолданғаннан кейін ешбір су ағып тұрмағанына көз жеткізіңіз.
- Су құятын түтік тым қысқа болса ұзартқыш түтікті қолданбаңыз. Су құятын түтікті ауыстыру үшін қызмет көрсету орталығына хабарласыңыз.
- Су төгетін түтікті ең көбі 400 см-ге ұзартуға болады. Басқа су төгетін түтік алу немесе оны ұзарту үшін қызмет көрсету орталығына хабарласыңыз.

2.2 Электртоғына қосу



ЕСКЕРТУ!

Өрт және электр қатеріне ұшырау қаупі бар.

- Құрылғыны міндетті түрде жерге тұйықтау қажет.
- Өрқашан дұрыс орнатылған, қатерден сақтандырылған розетканы қолданыңыз.
- Техникалық ақпарат тақтасындағы параметрлердің негізгі қуатпен жабдықтау желісіндегі электр параметрлеріне сәйкес келетініне көз жеткізіңіз.
- Көп тармақты адаптерлер мен ұзартқыш сымдарды қолданбаңыз.
- Құрылғының ашасына және сымына зақым келтірмеңіз. Қорек сымын ауыстыру қажет болса, оны міндетті түрде қызмет көрсету орталығы жүзеге асыруға тиіс.
- Құрылғының ашасын розеткаға тек құрылғыны орнатып болғаннан кейін ғана жалғаңыз. Орнатып болғаннан кейін ашаның қол жететін жерде тұрғанына көз жеткізіңіз.
- Қорек сымын немесе ашасын су қолмен ұстамаңыз.
- Құрылғыны тоқтан ажырату үшін сымынан тартпаңыз. Өрқашан ашасынан тартып суырыңыз.
- Бұл құрылғы Е.Е.С. ережелеріне сай келеді.

2.3 Суға қосу

- Су түтіктеріне зақым келтірмеңіз.

2.4 Пайдалану



ЕСКЕРТУ!

Жарақат алу, электр қатері, күйіп қалу, өрт қаупі, құрылғыны бүлдіріп алу қаупі бар.

- Бұл үйде ғана қолдануға арналған құрылғы.
- Жуғыш заттың орамындағы қауіпсіздік нұсқауларын орындаңыз.
- Тұтанғыш заттарды немесе ішіне тұтанғыш зат салынған дымқыл заттарды құрылғының ішіне, қасына немесе үстіне қоймаңыз.
- Кірден барлық темір заттардың алынғанына көз жеткізіңіз.
- Май немесе басқа да майлы заттар қатты ластаған маталарды жумаңыз. Бұл кір жуғыш машинаның резеңке бөліктерін зақымдауы мүмкін. Мұндай маталарды кір жуғыш машинаға салар алдында, алдын ала қолмен жуыңыз.

2.5 Сервис

- Құрылғыны жөндеу үшін уәкілетті қызмет көрсету орталығына хабарласыңыз.
- Тек ғана фирмалық қосалқы бөлшектерді қолданыңыз.

2.6 Құрылғыны тастау



ЕСКЕРТУ!

Жарақат алу немесе тұншығып қалу қаупі бар.

- Құрылғыны электр және сумен жабдықтау желісінен ажыратыңыз.
- Құрылғыға жақын орналасқан электр сымын кесіп, қоқысқа тастаңыз.

- Балалар немесе үй жануарлары барабанға қамалып қалмас үшін есіктің бекітпесін ағытып алыңыз.
- Құрылғыны Ескірген электр және электроника құрылғыларын тастауға (WEEE) арналған жергілікті ережелерге сәйкес тастаңыз.

3. БҰЙЫМ СИПАТТАМАСЫ

3.1 Құрылғының жалпы көрінісі

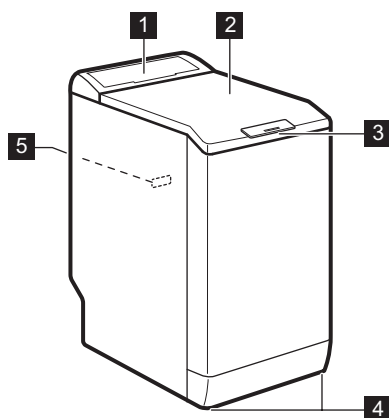







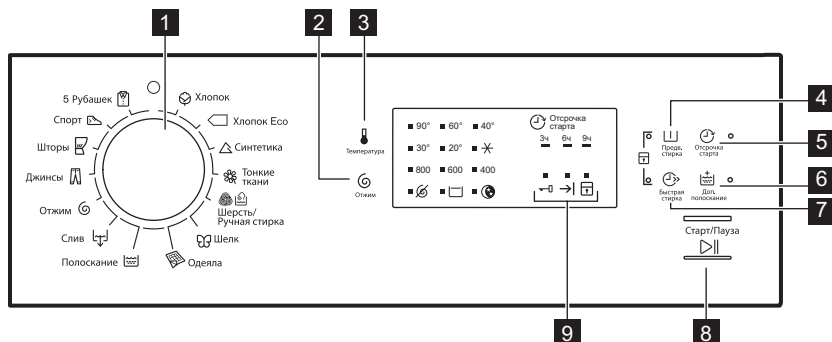



- 1 Басқару панелі
- 2 Қақпақ
- 3 Қақпақтың тұтқасы
- 4 Құрылғыны деңгейлеуге арналған тіректер
- 5 Техникалық ақпарат тақтайшасы

4. БАСҚАРУ ПАНЕЛІ









4.1 Басқару панелінің сипаттамасы



- 1 Бағдарлама түймешесі

- 2 Отжим азайту сенсорлық түймесі 
- 3 Температура сенсорлық перне 
- 4 Предв. стирка сенсорлық перне 
- 5 Отсрочка старта сенсорлық перне 
- 6 Доп. полоскание сенсорлық перне 
- 7 Быстрая стирка сенсорлық перне 
- 8 Старт/Пауза сенсорлық перне 
- 9 Бағдарлама күйінің индикаторлары:
Есік құлыптаулы индикаторы 
Аяқтау циклы индикаторы 
Бала қауіпсіздігінің индикаторы 



5. БАҒДАРЛАМА КЕСТЕСІ

Бағдарлама Температура ауқымы	Ең үлкен салмақ Ең үлкен айналдыру жылдамдығы	Бағдарлама сипаттамасы (Кірдің салмағы және кірлеу дәрежесі)
 Хлопок 90°C - Суық	6 кг 800 мин/айн	Ақ және түрлі-түсті мақта мата. Қатты және қалыпты кірлеген.
 Хлопок Eco ¹⁾ 60°C - 40°C	6 кг 800 мин/айн	Ақ және бояуы қанық мақта мата. Қалыпты кірлеген. Қуатты пайдалану азаяды және жуу бағдарламасының уақыты ұзарады.
 Синтетика 60°C - Суық	2,5 кг 800 мин/айн	Синтетика немесе аралас матадан жасалған заттар. Қалыпты кірлеген.
 Тонкие ткани 40°C - Суық	2,5 кг 800 мин/айн	Баппен жууды қажет ететін акрил, вискоза және аралас маталарға арналған. Қалыпты кірлеген.
 Шерсть/ Ручная стирка 40°C - Суық	1 кг 800 мин/айн	Машинамен жууға болатын жүн маталар және қолмен жууға болатын «Қолмен жуу» белгісі бар маталар және жүн маталар²⁾.
 Шелк 30°C	1 кг 800 мин/айн	Жібек мата және аралас синтетика заттарға арналған арнайы бағдарлама.
 Одеяла 60°C - 30°C	2 кг 800 мин/айн	Бір синтетикалық төсек жапқыш, көрпе, төсек жабдығы т.с.с. заттарды жууға арналған арнайы бағдарлама.
 Полоскание	6 кг 800 мин/айн	Кірді шаюға және айналдыруға арналған. Барлық маталар , жүн мата мен өте нәзік матадан басқа. Айналдыру жылдамдығын матаның түріне қарай азайтыңыз.
 Слив	6 кг	Барабандағы суды төгуге арналған. Барлық маталар.

Бағдарлама								
							■	
	■						■	
	■	■	■		■	■	■	■
	■	■	■				■	■
	■	■					■	
	■	■					■	

1) Бұл Быстрая стирка функцияны орнатқан кезде кірдің мөлшерін азайтуды ұсынамыз. Кірді толтыра салуға болады, бірақ жуу нәтижесі қанағаттанарлық болмайды. Ұсынылатын салыным: мақта мата: 3 кг, синтетика және нәзік мата: 1,5 кг.

5.1 Woolmark Apparel Care - Көк





WOOL HAND WASH SAFE

Woolmark компаниясы бұл машинаның жүн матаны жуу бағдарламасын сертификаттаған, дегенмен бұл компанияның талабы бойынша «қолмен жуу» деген затбелгісі бар заттарды, осы кір жуғыш машинаны өндірушінің нұсқауларын сақтап жуу керек. Киімді кептіру және оған күтім көрсетуге қатысты басқа нұсқауларды киімге күтім көрсету белгісінен қараңыз. M1145 Woolmark белгісі көп елдерде сертификатталған белгі болып табылады.

6. ПАЙДАЛАНУ КӨЛЕМІ

 Көрсетілген мәндер зертхана жағдайында тиісті стандарттар көмегімен алынған. Әр түрлі себептер деректердің өзгеруіне әкелуі мүмкін: кірдің мөлшері және түрі, қоршаған ортаның температурасы. Судың қысымы, ток кернеуі және берілетін судың температурасы жуу бағдарламасының ұзақтығына әсер етуі мүмкін.

 Өнімнің сапасын жақсарту үшін техникалық параметрлер алдын ала ескертусіз өзгертілуі мүмкін.

Бағдарламалар	Салмақ (кг)	Қуат тұтыну (кВт/сағ)	Суды пайдалану (литр)	Бағдарламаның болжалды ұзақтығы (минут)
Мақта мата 60°C	6	1,10	56	180

Бағдарламалар	Салмақ (кг)	Қуат тұтыну (кВт/сағ)	Суды пайдалану (литр)	Бағдарламаның болжалды ұзақтығы (минут)
Мақта мата, үнемді 60 °C ¹⁾	6	0,80	47	246
Мақта мата 40°C	6	0,65	54	150
Синтетика 40°C	2,5	0,45	46	105
Нәзік мата 40°C	2,5	0,55	46	90
Жүн мата/Қолмен жуу 30°C	1	0,35	50	65

¹⁾ бағдарламасы 6 кг салмаққа арналған «Мақта мата, үнемді 60°C бағдарламасы» үшін, ЕО-тың 95/12/ЕО директивасына сай берілген және EN 60456/2005 стандартына сай өлшенген, қуат мәндері көрсетілген тақтайшадағы ақпарат ретінде берілген бағдарлама.

Сөндіру режимі (Вт)	Қосулы режим (Вт)
0,48	0,48
Жоғарғы кестеде ақпарат 1015/2010 стандартына сай, ЕО Комиссиясының 2009/125/ЕС директивасын жүзеге асыру үшін берілген.	

7. ФУНКЦИЯЛАР

7.1 Температура

Әдепкі температураны өзгерту үшін осы параметрді орнатыңыз.

 индикаторы = суық су.

Орнатылған температураның индикаторы жанады.

7.2 Отжим

Осы функцияның көмегімен әдепкі айналдыру жылдамдығын өзгертуге болады.

Орнатылған жылдамдық индикаторы жанады.

Қосымша айналдыру параметрлері:

Айналдырмау 

- Барлық айналдыру циклдарын болдырмау үшін осы функцияны орнатыңыз. Су төгу циклы ғана жұмыс істейді.
- Тиісті индикатор жанады.

- Бұл функцияны өте нәзік маталар үшін орнатыңыз.
- Кей жуу бағдарламаларында шаю циклы көп су пайдаланады.

Шаюды кідірту 

- Кірлер мыжылып қалмас үшін осы параметрді орнатыңыз.
- Тиісті индикатор жанады.
- Бағдарлама аяқталған кезде барабан ішінде су қалады.
- Кір мыжылып қалмас үшін барабан мезгіл-мезгіл айналып тұрады.
- Қақпақ құлыпталып тұрады. Қақпақтың бекітпесін ашу үшін суды төгу керек.

 Суды төгу үшін "Бағдарламаның соңы" тарауын қараңыз.

Түнгі цикл 

- Бұл параметрді барлық айналдыру циклдарын ажыратып, кірді шуылсыз режим бойынша жуу үшін орнатыңыз.

- Кей жуу бағдарламаларында шау циклы көп су пайдаланады.
- Тиісті индикатор жанады.
- Жуу бағдарламасы аяқталғанда барабан ішінде су тұрады. Кір мыжылып қалмас үшін барабан мезгіл-мезгіл айналып тұрады.
- Қақпақ құлыпталып тұрады. Қақпақтың бекітпесін ашу үшін суды төгу керек.

 Суды төгу үшін "Бағдарламаның соңы" тарауын қараңыз.

7.3 Предв. стирка

Осы параметрдің көмегімен жуу бағдарламасына алдын ала жуу циклын қосуға болады.

Осы параметрді қатты кірлеген кірді жуу үшін пайдаланыңыз.

Осы параметрді орнатқан кезде бағдарламаның уақыты ұзарады.

Тиісті индикатор жанады.

7.4 Отсрочка старта

Осы параметрдің көмегімен бағдарламаны 9, 6 немесе 3 сағатқа дейін кешіктіріп бастауға болады.

Параметрдің индикаторы және орнатылған мәннің индикаторы жанады.

7.5 Доп. полоскание

Осы параметрдің көмегімен жуу бағдарламасына бірнеше шау циклын қосуға болады.

Бұл функцияны жуғыш заттарға аллергиясы бар адамдар үшін және суы тым тұщы жерлерде қолданыңыз.

Тиісті индикатор жанады.

7.6 Быстрая стирка

Осы функция арқылы бағдарламаның уақытын азайтуға болады.



Осы параметрді шамалы кірлеген немесе жаңартуды қажет ететін кірлерді жуу үшін қолданыңыз.

Тиісті индикатор жанады.



8. ПАРАМЕТРЛЕР

8.1 Бала қауіпсіздігінің құралы

Осы функцияның көмегімен балалар басқару панелімен ойнауға жол бермейсіз.



- Осы функцияны **іске қосу/ажырату** үшін  және  түймешіктерін **индикаторы жанғанша/сөнгенше қатар басыңыз.**

Мына параметрді қосуға болады:

-  түймешігін басқаннан кейін: функциялар мен бағдарлама тетігі бұғатталады.
-  түймешігін баспайынша: құрылғы іске қосылмайды.

8.2 Дыбыстық сигналдар

Дыбыстық сигналдар мына жағдайларда қосылады:

- Бағдарлама аяқталғанда.
 - Құрылғыда ақау бар кезде.
- Дыбыстық сигналдарды **сөндіру/қосу** үшін  және  түймешіктерін 6 секунд қатар басыңыз.

 Егер дыбыстық сигналдарды сөндірсеңіз, олар құрылғыда ақау пайда болған кезде қосыла береді.

9. ЕҢ АЛҒАШ ПАЙДАЛАНУ АЛДЫНДА

1. Ашаны розеткаға қосыңыз.
2. Су құятын шүмекті ашыңыз.
3. Жуу циклына арналған бөлікке шамалы жуғыш зат салыңыз.
4. Мақта матаға арналған бағдарламаны орнатып, ең жоғары

температураға қойып ешбір кір салмай жуыңыз.
Бұл цикл барабан мен машинаның ішінде бар болуы мүмкін кірлердің барлығын кетіреді.

10. ӘРКҮНДІК ҚОЛДАНУ



ЕСКЕРТУ!

Қауіпсіздік тарауларын қараңыз.



АБАЙЛАҢЫЗ

Құрылғының есігін жабар алдында, барабанның дұрыс жабылғанына көз жеткізіңіз.

10.1 Кірді салу

1. Құрылғының қақпағын ашыңыз.
2. **A** түймешігін басыңыз. Барабан автоматты түрде ашылады.
3. Кірді барабанға бір-бірден салыңыз.
4. Кірлерді құрылғыға салар алдында сілкілеңіз.

Барабанға тым көп кір салынбағанына көз жеткізіңіз.

5. Барабан мен қақпақты жабыңыз.

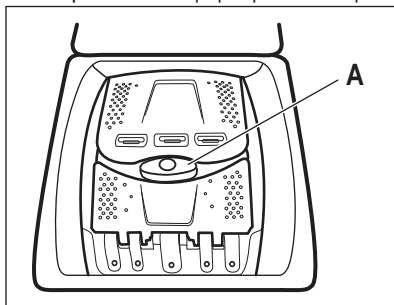

10.2 Жуғыш зат пен үстемелерді пайдалану

1. Жуғыш зат пен мата жұмсартқышты өлшеп алыңыз.
2. Жуғыш зат пен мата жұмсартқышты бөліктерге салыңыз.

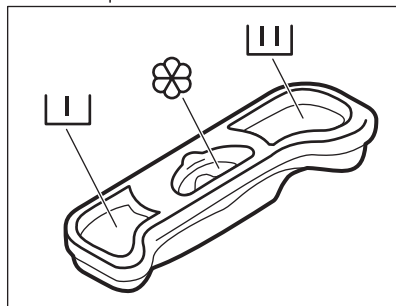

10.3 Жуғыш зат салынатын бөліктер



АБАЙЛАҢЫЗ

Кір жуғыш машинаға арнайы жуғыш заттарды ғана пайдаланыңыз.



Жуғыш заттардың орамында көрсетілетін нұсқауларды әрқашан орындаңыз.



Алдын ала жуу циклына арналған жуғыш зат бөлігі.



Жуу циклына арналған жуғыш зат бөлігі.



Сұйық үстемелерге арналған бөлік (мата жұмсартқыш, крахмал).

M таңбасы құйылатын сұйық үстемелердің ең жоғары деңгейін көрсетеді.

10.4 Бағдарламаны орнату

1. Бағдарлама тетігін бұрап, жуу бағдарламасын орнатыңыз:
 - индикаторы жыпылықтайды.
2. Қажет болса, температура мен айналдыру жылдамдығын өзгертіңіз немесе қолжетімді параметрлерді қосыңыз. Параметрді қосқан кезде орнатылған параметрдің индикаторы жанады.



Егер дұрыс параметр орнатылмай қалса, индикаторы қызыл түспен жыпылықтайды.

10.5 Кешіктіріп бастау функциясы жоқ бағдарламаны бастау

түймешігін басыңыз.

- индикаторы жыпылықтауын тоқтатып, жанған қалпы тұрады.
- Бағдарлама басталып, қақпақ құлыпталады да, индикаторы жанады.
- Су сорғысы жуу циклының басында шамалы уақыт жұмыс істейді.

10.6 Кешіктіріп бастау функциясы бар бағдарламаны бастау

1. түймешігін басып қажетті кешіктіріп бастау уақытын орнатыңыз.

Орнатылған кешіктіріп бастау уақытының индикаторы жанады. индикаторы жанады.

2. түймешігін басыңыз:

- Құрылғы кері санай бастайды.
- Кері санақ аяқталған кезде, бағдарлама автоматты түрде басталады.



Орнатылған кері санақ мәнін түймешігін баспай тұрып болдырмауға немесе өзгертуге болады.

Кешіктіріп бастау функциясын болдырмау үшін:

- a. Құрылғыны кідірту үшін түймешігін басыңыз
- b. түймешігін орнатылған кешіктіріп бастау уақыты сөнгенше басыңыз. Бағдарламаны дереу бастау үшін түймешігін қайта басыңыз.

10.7 Бағдарламаны кідірту және параметрлерді өзгерту

Кей функцияларды ғана басталмай тұрып өзгертуге болады.

1. түймешігін басыңыз. Индикатор жыпылықтайды.
2. Функцияларды өзгертіңіз.
3. түймешігін қайта басыңыз. Бағдарлама жалғасады.

10.8 Жұмыс істеп тұрған бағдарламаны болдырмау

1. Бағдарламаны біржола тоқтату және құрылғыны сөндіру үшін бағдарлама тетігін қалпына қойыңыз.
2. Құрылғыны іске қосу үшін бағдарлама тетігін қайта бұраңыз. Енді жаңа жуу бағдарламасын орнатуға болады.



Жаңа бағдарламаны бастау алдында құрылғының суы төгіледі. Бұл жағдайда, жуғыш зат үлестіргіште жуғыш заттың әлі бар екеніне көз жеткізіңіз, егер жоқ болса қайтадан толтырыңыз.

10.9 Қақпақты ашу

Бағдарлама немесе кешіктіріп бастау жұмыс істеп тұрғанда, құрылғының қақпағы бекітулі тұрады. индикаторы жанады.



АБАЙЛАҢЫЗ

Егер барабанның ішіндегі судың температурасы мен деңгейі өте жоғары болса, қақпақты аша алмайсыз.

Қақпақты циклдың бастапқы 10 минутында және кешіктіріп бастау функциясы жұмыс істеп тұрғанда ашыңыз:

1. Құрылғыны кідірту үшін түймешігін басыңыз.
2. Қақпақ бұғаттаулы индикаторы сөнгенше күтіңіз.
3. Қақпақты ашуға болады.
4. Қақпақты жауып, түймешігін қайта басыңыз. Бағдарлама (немесе кешіктіріп бастау функциясы) жалғасады.

Бағдарлама жұмыс істеп тұрғанда қақпақты ашу:

1. Құрылғыны сөндіру үшін бағдарлама тетігін қалпына бұраңыз.
2. Бірнеше минут күте тұрыңыз да, содан кейін құрылғының қақпағын ашыңыз.
3. Қақпақты жауып, бағдарламаны қайта орнатыңыз.

10.10 Бағдарламаның соңы

- Құрылғы автоматты түрде тоқтайды.
- Дыбыстық сигналдар естіледі (егер қосулы тұрса).

- түймешігінің индикаторы сөнеді.
- Қақпақ құлпының индикаторы сөнеді.
- индикаторы жанады.
- Қақпақты ашуға болады.
- Құрылғыдан кірді алыңыз. Барабанның бос екеніне көз жеткізіңіз.
- Судың шүмегін жабыңыз.
- Құрылғыны сөндіру үшін бағдарлама тетігін қалпына қойыңыз.
- Зең және иіс пайда болмас үшін қақпақты сәл ашып қойыңыз.

Жуу бағдарламасы аяқталды, бірақ барабанда су тұр:

- Кір мыжылып қалмас үшін барабан мезгіл-мезгіл айналып тұрады.
- Қақпақ бұғаттаулы индикаторы жанып тұр. индикаторы жыпылықтайды. Қақпақ құлыпталып тұрады.
- Қақпақты ашу үшін суды төгу керек.

Суды төгу үшін:

1. Қажет болса, айналдыру жылдамдығын азайтыңыз. Егер параметрін орнатсаңыз, құрылғы тек суды ғана төгеді.
2. түймешігін басыңыз. Құрылғы суды төгеді де, айналдыру кезеңін орындайды.
3. Бағдарлама аяқталып, қақпақ бұғаттаулы индикаторы көрінбей кеткенде қақпақты ашуға болады.
4. Құрылғыны сөндіру үшін бағдарлама тетігін қалпына қойыңыз.



Құрылғы шамамен 18 сағаттан кейін суды автоматты түрде төгеді және айналдырады (Жүн мата бағдарламаларынан басқа бағдарламаларда).

10.11 Күту режимі

Жуу бағдарламасы аяқталғаннан кейін бірнеше минуттан кейін құрылғыны

сөндірмесеніз, қуатты үнемдеу режимі қосылады.

Қуатты үнемдеу режимі құрылғы күту режимінде тұрған кезде пайдаланылатын қуат мөлшерін азайтуға көмектеседі.

- Барлық индикаторлар сөнеді.
-  индикаторы баяу жыпылықтайды.
- Қуатты үнемдеу режимін ажырату үшін параметрлердің бірін басыңыз.



Аяқталған кезде барабан ішінде су қалатын функцияны таңдасаңыз, қуатты үнемдеу күйінің функциясы суды төгу қажет екенін ескерту үшін **қосылмайды**.

11. АҚЫЛ-КЕҢЕС

11.1 Кір салу

- Кірді былай сұрыптаңыз: ақ, түрлі-түсті, синтетика, нәзік және жүн мата.
- Кірдің затбелгісіндегі жуу нұсқауларын орындаңыз.
- Ақ киім мен түрлі-түсті заттарды бірге жумаңыз.
- Кейбір түрлі-түсті заттарды алғаш жуғанда бояуы шығуы мүмкін. Оларды алғаш жуғанда бөлек жууға кеңес береміз.
- Жастық қаптарының түймесін салып, тартпаларды тартып жауып, ілгектер мен батырма түймешіктерді салыңыз. Белбеулерді байлаңыз.
- Қалталарды босатып, оралған заттарды ашыңыз.
- Көп қабатты матадан, жүн матадан және сурет салынған киімдердің астарын сыртына аударыңыз.
- Қатып қалған дақтарды арнайы жуғыш затпен тазалаңыз.
- Қатып қалған дақтары бар заттарды барабанға салу алдында жуыңыз және дағын алдын ала кетіріңіз.
- Перделерді абайлап жуыңыз. Ілгектерін алыңыз да, перделерді кір жуатын торға немесе жастықтың тысына салыңыз.
- Көмкерілмеген немесе кесілген жерлері бар заттарды құрылғыда жумаңыз. Кішкене заттарды жуу үшін (мысалы, сым өткізілген төс тартқыш, белдіктер, колготкилер, т.с.с.) кір жууға арналған торды пайдаланыңыз.

- Кір өте аз салынса, айналдыру циклі кезінде теңгерімді сақтауға қатысты мәселе орын алуы мүмкін. Бұндай жағдай орын алса, барабандағы кірді қолмен таратып, қайта айналдыра бастаңыз.

11.2 Оңай кетпейтін дақтар

Кейбір дақтарды кетіру үшін су мен жуғыш зат жеткіліксіз болады.

Бұл дақтарды кірді құрылғыға салмай тұрып алдын ала тазалауды ұсынамыз.

Дақ кетіретін арнайы құралдар болады. Дақ пен матаның түріне сай келетін арнайы дақ кетіргішті қолданыңыз.

11.3 Жуғыш заттар мен үстемелер

- Кір жуғыш машиналарға арналған жуғыш заттар мен үстемелерді ғана қолданыңыз:
 - матаның барлық түрлеріне арналған ұнтақ жуғыштар,
 - нәзік мата (ең көбі 40 °C) мен жүн тоқымаларға арналған ұнтақ жуғыштар,
 - матаның барлық түрлеріне не тек жүн матаға арналған, төмен температурада жуатын бағдарламаларға (ең көбі 60 °C) арналған сұйық жуғыш заттар.
- Өр түрлі жуғыш заттарды араластырмаңыз.

- Қоршаған ортаға зиян келтірмеу үшін жуғыш затты қажетті мөлшерден артық пайдаланбаңыз.
- Осы заттардың орамында көрсетілетін нұсқауларды орындаңыз.
- Матаның түріне және түсіне, бағдарламаның температурасы мен кірдің деңгейіне сай келетін құралдарды қолданыңыз.
- Егер құрылғының жуғыш зат үлестіргішінде мөлшерлегіш құрал болмаса, (жуғыш зат өндірушісі қамтамасыз етеді) сұйық жуғыш затты мөлшерлегіш шарикпен қосыңыз.

11.4 Қоршаған ортаға қатысты ескерім

- Қалыпты кірлеген кірді алдын ала жуу циклі жоқ бағдарламаны қолданып жуыңыз.
- Жуу бағдарламасын әрқашан кірді ең көп рұқсат етілетін мөлшерде салғаннан кейін бастаңыз.

12. КҮТУ МЕНЕН ТАЗАЛАУ



ЕСКЕРТУ!

Қауіпсіздік тарауларын қараңыз.

12.1 Сыртын тазалау

Құрылғыны сабын мен жылы сумен ғана тазалаңыз. Барлық беттерін әбден құрғатыңыз.



АБАЙЛАҢЫЗ

Спирт, еріткіш немесе химиялық заттарды қолданбаңыз.

12.2 Қақты тазалау

Сіз тұратын жердегі су өте кермек немесе орташа кермек болса, кір жуғыш машинаға арналған қақ тазалайтын құралды қолдануды ұсынамыз.

Барабанның ішін мезгіл-мезгіл тексеріп, әк және тот бөлшектерінің жоқ екеніне көз жеткізіңіз.

- Төмен температурада жуатын бағдарламаны таңдаған кезде, қажет болса дақ кетіргішті қолданыңыз.
- Жуғыш затты дұрыс мөлшерде қолдану үшін, жергілікті су жүйесіндегі судың кермектігін тексеріңіз. "Судың кермектігі" тарауын қараңыз.

11.5 Су кермектігі

Сіз тұратын жердегі су өте кермек немесе орташа кермек болса, кір жуғыш машинада су жұмсартқышты қолдануды ұсынамыз. Суы тұщы жерлерде су жұмсартқышты қолдану қажет емес.

Жергілікті жердегі судың кермектігін білу үшін су жүйесін басқару мекемесіне хабарласыңыз.

Су жұмсартқышты дұрыс мөлшерлеп пайдаланыңыз. Бұйымның орамында көрсетілетін нұсқауларды орындаңыз.

Тот бөлшектерін тазалау үшін кір жуғыш машиналарға арналған арнайы құралдарды ғана пайдаланыңыз. Бұны кір жумай тұрғанда орындаңыз.



Бұйымның орамында көрсетілетін нұсқауларды әрқашан орындаңыз.

12.3 Тазалап жуу

Төмен температура бағдарламаларын қолданғанда барабанда шамалы жуғыш зат қалып қоюы мүмкін. Тазалап жуу процедурасын уақытылы орындаңыз. Ол үшін:

- Барабаннан барлық кірді алыңыз.
- Мақта мата бағдарламасын шамалы жуғыш зат салып, ең жоғары температураға қойып таңдаңыз.

12.4 Қақпақ тығыздағыш

Тығыздағыштың күйін үнемі тексеріңіз. Қажетіне қарай тығыздағышты

аммиакты кремі бар жуғыш затты қолданып, бетіне сызат түсірмей тазалаңыз.



Бұйымның орамында көрсетілетін нұсқауларды әрқашан орындаңыз.

12.5 Жуғыш зат үлестіргішін тазалау

1.

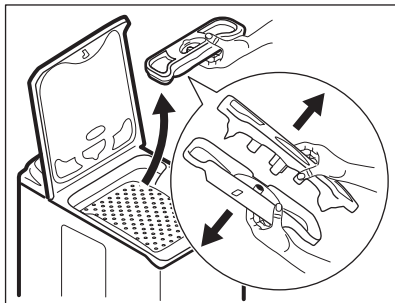

2.

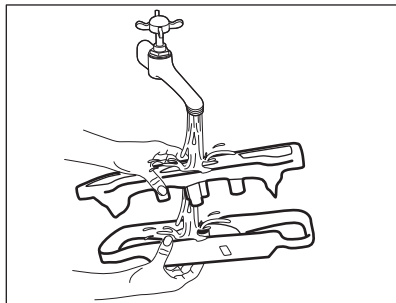

3.

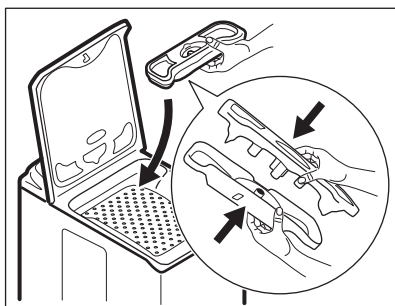

12.6 Мұздап кетуден сақтау

Құрылғы температурасы 0°C градустан төмен түсетін жерге орнатылса, су құятын түтіктегі және су төгетін сорғыдағы қалдық суды төгіңіз.



Суды тосын жағдай орын алғанда төгу үшін де осы әрекетті орындаңыз.

1. Судың шүмегін жабыңыз.
2. Су құятын түтікті алыңыз.
3. Су төгетін түтікті артқы тіреуіштен ағытып, раковинадан немесе төлкеден алыңыз.
4. Су төгетін және құятын әр түтіктің ұшын сауытқа салыңыз. Түтіктердегі суды ағызыңыз.
5. Слив бағдарламасын орнатып, оны циклдің соңына дейін орындаңыз.

6. Құрылғыны сөндіру үшін бағдарлама тетігін  қалпына бұраңыз.
7. Құрылғыны электр көзінен ағытыңыз.



ЕСКЕРТУ!

Құрылғыны қайта іске қолданар алдында температураның 0°C градустан жоғары екеніне көз жеткізіңіз. Төмен температураға байланысты орын алған ақауларға өндіруші жауапкершілік көтермейді.

12.7 Су құятын түтікті және клапан сүзгісін тазалау

1.

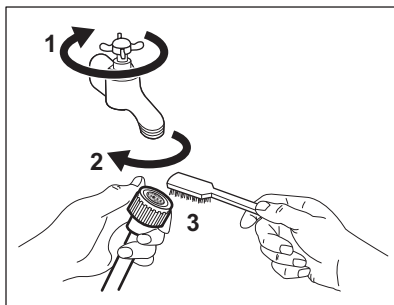

2.

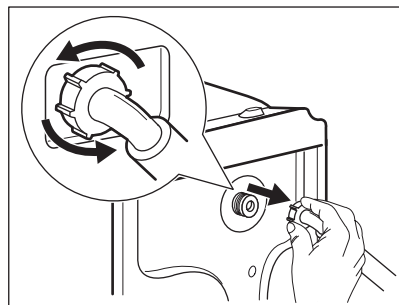

3.

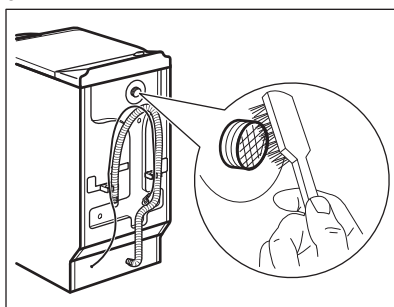

4.

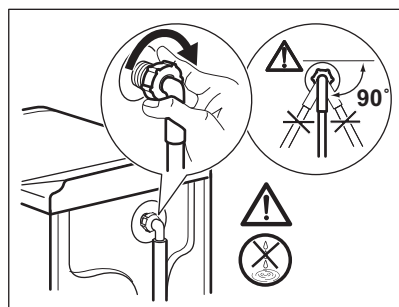

13. АҚАУЛЫҚТЫ ТҮЗЕТУ



ЕСКЕРТУ!

Қауіпсіздік тарауларын қараңыз.



13.1 Кіріспе

Құрылғы жұмыс істей бастамайды немесе жұмыс істеп тұрып тоқтап қалады.

Алдымен ақаулықты түзету жолын іздеңіз (кестеге қараңыз). Әйтпесе қызмет көрсету орталығына хабарласыңыз.

Кей ақаулық орын алғанда дыбыстық сигнал естіледі. Ескерту кодын көрсету үшін **қызыл** индикатор  жыпылықтайды да, индикаторлардың бірі жанады:

-  - Құрылғыға су дұрыс құйылмай тұр.

-  - Құрылғының суы төгілмей тұр.
-  - Құрылғының қақпағы немесе барабанының есіктері ашық немесе дұрыс жабылмаған. Екеуін де тексеріңіз!
- Старт/Пауза түймешігінің индикаторы қызыл түспен 11 рет және 1 (немесе 2 немесе 3) рет сары түспен жыпылықтайды: электрмен жабдықтау тұрақты емес. Электр желісі тұрақтанып, құрылғы автоматты түрде жұмыс істей бастағанша күтіңіз.



ЕСКЕРТУ!

Тексеріп көру алдында құрылғыны тоқтан ажыратыңыз.

13.2 Ықтимал ақаулықтар

Ақаулық	Ықтимал шешімі
Бағдарлама басталмай тұр.	<ul style="list-style-type: none"> • Ашаның розеткаға қосылғанына көз жеткізіңіз. • Құрылғының қақпағы мен барабан есіктерінің дұрыс жабылғанына көз жеткізіңіз. • Сақтандырғыш қорабындағы сақтандырғышқа зақым келмегеніне көз жеткізіңіз. • Бастау/Үзіліс түймешігінің басылғанына көз жеткізіңіз. • Егер кешіктіріп бастау функциясы орнатылып тұрса, оны ажыратыңыз не кері санақ аяқталғанша күтіңіз. • Егер Бала қауіпсіздігінің құралы қосұлы тұрса, оны ажыратыңыз.
Құрылғыға су дұрыс құйылмай тұр.	<ul style="list-style-type: none"> • Су шүмегінің ашық тұрғанына көз жеткізіңіз. • Сумен жабдықтау жүйесіндегі судың қысымының өте төмен емес екеніне көз жеткізіңіз. Бұл ақпаратты жергілікті су ресурстары мекемесіне хабарласып алыңыз. • Су шүмегінің бітеліп қалмағанына көз жеткізіңіз. • Мәселе су құятын түтіктің сүзгісі немесе клапанның су төгетін сүзгісі бітеліп қалуға байланысты болуы мүмкін. “Күту менен тазалау” тарауын қараңыз. Мәселе шешілмесе, уәкілетті қызмет көрсету орталығына хабарласыңыз. • Су құятын түтіктің бұратылып немесе майысып қалмағанына көз жеткізіңіз. • Су құятын түтіктің дұрыс орнатылғанына көз жеткізіңіз. • Су құятын түтіктердің дұрыс орнатылғанына көз жеткізіңіз.
Құрылғыға су құйылмайды және дереу төгіледі.	<ul style="list-style-type: none"> • Су төгетін түтіктің дұрыс орнатылғанына көз жеткізіңіз. Түтік өте төмен болуы мүмкін. "Орнату бойынша нұсқаулық" тарауын қараңыз.
Құрылғы суы сарқылмай тұр.	<ul style="list-style-type: none"> • Раковина түтікшесінің бітеліп қалмағанына көз жеткізіңіз. • Су төгетін түтіктің бұратылып немесе майысып қалмағанына көз жеткізіңіз. • Су төгетін түтіктің дұрыс қосылғанына көз жеткізіңіз. • Егер су төгу циклы жоқ бағдарламаны орнатсаңыз, су төгу режимін орнатыңыз. • Егер цикл соңында барабанда су қалатын функцияны орнатсаңыз, су төгу режимін орнатыңыз. • Мәселе төгетін сүзгінің бітеліп қалуына байланысты болуы мүмкін. Уәкілетті қызмет көрсету орталығына хабарласыңыз.

Ақаулық	Ықтимал шешімі
Айналдыру циклы жұмыс істемейді немесе жуу циклы әдеттегіден ұзаққа созылады.	<ul style="list-style-type: none"> • Айналдыру циклын орнатыңыз. • Аяқталғанда барабан ішінде су қалатын циклды орнатсаңыз, су төгу циклын орнатыңыз. • Мәселе төгетін сүзгінің бітеліп қалуына байланысты болуы мүмкін. Уәкілетті қызмет көрсету орталығына хабарласыңыз. • Бұндай жағдай орын алса, барабандағы кірді қолмен таратып, айналдыру циклін қайта бастаңыз. Бұл мәселе теңгерімге байланысты болуы мүмкін.
Еденге су аққан.	<ul style="list-style-type: none"> • Су түтіктерінің жалғастырғыштарының берік екеніне және су ағып тұрмағанына көз жеткізіңіз. • Су құятын және төгетін түтіктерге ешбір зақым келмегеніне көз жеткізіңіз. • Дұрыс жуғыш заттың дұрыс мөлшерде пайдаланылғанына көз жеткізіңіз.
Құрылғының қақпағын аша алмадыңыз.	<ul style="list-style-type: none"> • Жуу бағдарламасының аяқталғанына көз жеткізіңіз. • Барабан ішінде су бар болса, су төгу немесе айналдыру опциясын орнатыңыз.
Құрылғыдан тосын шуыл шығады.	<ul style="list-style-type: none"> • Құрылғы деңгейінің дұрыс реттелгеніне көз жеткізіңіз. "Орнату бойынша нұсқаулық" тарауын қараңыз. • Орам материалдарының және/немесе тасымал болттарының алынғанына көз жеткізіңіз. "Орнату бойынша нұсқаулық" тарауын қараңыз. • Барабанға көбірек кір қосып салыңыз. Кір тым аз салынған болуы мүмкін.
Жуу нәтижелері қанағаттанарлық емес.	<ul style="list-style-type: none"> • Жуғыш заттың мөлшерін көбейтіңіз немесе басқа жуғыш затты пайдаланыңыз. • Оңай жуылмайтын дақтарды арнайы жуғыш заттарды пайдаланып, кір жумай тұрып тазалаңыз. • Температураның дұрыс орнатылғанына көз жеткізіңіз. • Кірдің салмағын азайтыңыз.
Функцияны орната алмадыңыз.	<ul style="list-style-type: none"> • Қажет сенсорлық түймешік(тер)дің ғана басылғанына көз жеткізіңіз.

Тексеріп болғаннан кейін құрылғыны іске қосыңыз. Бағдарлама үзілген жерінен бастап жалғасады.

Ақаулық қайта орын алса, уәкілетті қызмет көрсету орталығына хабарласыңыз.

Егер құрылғыда басқа ақаулық кодтары көрсетілсе (▶ түймешігінің индикаторы қызыл түспен жыпылықтайды). Құрылғыны сөндіріңіз де, іске қосыңыз. Ақаулық жалғаса берсе, уәкілетті қызмет көрсету орталығына хабарласыңыз.

13.3 Сервис

Фирмалық қосалқы бөлшектерді қолдануды ұсынамыз.

Уәкілетті қызмет көрсету орталығына хабарласқан кезде мына деректерді дайындап алыңыз. Бұл ақпаратты техникалық ақпарат тақтайшасынан

таба аласыз. үлгісі, Өнім нөмірі,
Сериялық нөмірі. (Mod., Prod. No., Ser.
No.)

14. ТЕХНИКАЛЫҚ ДЕРЕК

Өлшемі	Ені / Биіктігі / Тереңдігі/ Жалпы тереңдігі	400 мм/ 890 мм/ 600 мм/ 600 мм
Электртоғына қосу	Кернеу Жалпы қуат Сақтандырғыш Жиілік	230 В 2200 Вт 10 А 50 Гц
Төмен кернеумен жұмыс істейтін және ылғалға қарсы қорғалмаған жерлерден басқа жерлердің барлығы қатты заттар және ылғалдың кіруіне жол бермейтін қорғаныс қабатымен қорғалған		IPX4
Құйылатын судың қысымы	Ең азы Ең көбі	0,5 бар (0,05 МПа) 8 бар (0,8 МПа)
Сумен жабдықтау ¹⁾		Суық су
Ең үлкен салмақ	Мақта	6 кг
Қуат тиімділігінің класы		A++
Айналдыру жылдамдығы	Ең көбі	800 мин/айн

¹⁾ Су құятын түтікті 3/4" бұрамасы бар су шүмегіне жалғаңыз.

15. ҚОРШАҒАН ОРТАҒА ҚАТЫСТЫ ЖАҒДАЙЛАР

Белгі  салынған материалдарды қайта өңдеуден өткізуге тапсырыңыз. Орам материалдарын қайта өңдеуден өткізу үшін тиісті контейнерлерге салыңыз. Электрлік және электроникалық құрылғылардың қалдығын қайта өңдеуден өткізу арқылы, қоршаған ортаға және адамның денсаулығына зиян

келтіретін жағдайларға жол бермеуге өз үлесіңізді қосыңыз. Белгі  салынған құрылғыларды тұрмыстық қалдықтармен бірге тастамаңыз. Өнімді жергілікті қайта өңдеу орталығына өткізіңіз немесе жергілікті мекемеге хабарласыңыз.

Осы өнімнің өндірілген күні сериялық нөмірде көрсетілген, оның бірінші нөмір саны өндірілген жылдың соңғы санына, екінші және үшінші сандар аптаның реттік нөміріне сәйкес келеді. Мысалы, 730112345 сериялық нөмірі өнім 2017 жылдың отызыншы аптасында өндірілгенін білдіреді.

Өндіруші: Electrolux Appliances AB, St. Göransgatan 143, 105 45 Stockholm, Швеция

Импорттаушы, жеткізуші және ұйымның өндіруші уәкілетті:
ООО «Электролюкс Рус» Кожевнический проезд 1, 115114,
Москва/Мәскеу, Ресей, тел.: 8-800-200-3589

Польшада жасалған

СОДЕРЖАНИЕ

1. СВЕДЕНИЯ ПО ТЕХНИКЕ БЕЗОПАСНОСТИ.....	24
2. УКАЗАНИЯ ПО БЕЗОПАСНОСТИ.....	26
3. ОПИСАНИЕ ИЗДЕЛИЯ.....	28
4. ПАНЕЛЬ УПРАВЛЕНИЯ.....	28
5. ТАБЛИЦА ПРОГРАММ.....	29
6. ПОКАЗАТЕЛИ ПОТРЕБЛЕНИЯ.....	31
7. РЕЖИМЫ.....	32
8. ПАРАМЕТРЫ.....	33
9. ПЕРЕД ПЕРВЫМ ИСПОЛЬЗОВАНИЕМ.....	34
10. ЕЖЕДНЕВНОЕ ИСПОЛЬЗОВАНИЕ.....	34
11. ПОЛЕЗНЫЕ СОВЕТЫ.....	37
12. УХОД И ОЧИСТКА.....	38
13. ПОИСК И УСТРАНЕНИЕ НЕИСПРАВНОСТЕЙ.....	41
14. ТЕХНИЧЕСКИЕ ДАННЫЕ.....	44

МЫ ДУМАЕМ О ВАС

Благодарим вас за приобретение прибора Electrolux. Вы выбрали изделие, за которым стоят десятилетия профессионального опыта и инноваций. Уникальное и стильное, оно создавалось с заботой о вас. Поэтому когда бы вы ни воспользовались им, вы можете быть уверены: результаты всегда будут превосходными.

Добро пожаловать в Electrolux!

На нашем веб-сайте вы сможете:



Найти рекомендации по использованию изделий, руководства по эксплуатации, мастер устранения неисправностей, информацию о техническом обслуживании:

www.electrolux.com/webselfservice



Зарегистрировать свое изделие для улучшения обслуживания:

www.registerelectrolux.com



Приобрести дополнительные принадлежности, расходные материалы и фирменные запасные части для своего прибора:

www.electrolux.com/shop

ПОДДЕРЖКА ПОТРЕБИТЕЛЕЙ И СЕРВИСНОЕ ОБСЛУЖИВАНИЕ

Мы рекомендуем использовать оригинальные запчасти.

При обращении в сервис-центр следует иметь под рукой следующую информацию: модель, продуктовый номер (PNC), серийный номер.

Данная информация находится на табличке с техническими данными.

 **Внимание / Важные сведения по технике безопасности.**

 **Общая информация и рекомендации**

 **Информация по охране окружающей среды**

Право на изменения сохраняется.

1. ⚠ СВЕДЕНИЯ ПО ТЕХНИКЕ БЕЗОПАСНОСТИ

Перед установкой и эксплуатацией прибора внимательно ознакомьтесь с приложенным руководством. Производитель не несет ответственности за какие-либо травмы или ущерб, возникший вследствие неправильной установки или эксплуатации. Всегда храните данное руководство под рукой в надежном месте для последующего использования.

1.1 Безопасность детей и лиц с ограниченными возможностями

- Данный прибор может эксплуатироваться детьми, если их возраст превышает 8 лет, и лицами с ограниченными физическими, сенсорными или умственными способностями и с недостаточным опытом или знаниями только при условии нахождения под присмотром лица, отвечающего за их безопасность, или после получения соответствующих инструкций, позволяющих им безопасно эксплуатировать электроприбор и дающих им представление об опасности, сопряженной с его эксплуатацией.
- Детям в возрасте от 3 до 8 лет, а также лицам с ярко выраженными и комплексными нарушениями здоровья запрещается находиться рядом с прибором, если только за ними не обеспечивается постоянный надзор.
- Детям младше 3 лет запрещается находиться рядом с прибором, если только за ними не обеспечивается постоянный надзор взрослых.
- Не позволяйте детям играть с прибором.
- Храните все упаковочные материалы вне досягаемости детей и утилизируйте материалы надлежащим образом.
- Храните моющие средства вне досягаемости детей.

- Не подпускайте детей и домашних животных к прибору, когда его дверца открыта.
- Очистка и доступное пользователю техническое обслуживание прибора не должно производиться детьми без присмотра.

1.2 Общие правила техники безопасности

- Не вносите изменения в параметры данного прибора.
- Не превышайте максимально допустимую загрузку в 6 кг (см. Главу «Таблица программ»).
- Рабочее давление воды в точке ее поступления из водопроводной сети должно находиться в пределах 0,5 бар (0,05 МПа) и 8 бар (0,8 МПа).
- Вентиляционное отверстие в днище не должно перекрываться ковровым покрытием, ковриком, подставкой или любым иным напольным покрытием.
- При подключении прибора к водопроводу должны использоваться новые поставляемые с ним комплекты шлангов или другие новые комплекты шлангов, поставленные авторизованным сервисным центром.
- Использовать старые комплекты шлангов нельзя.
- В случае повреждения кабеля электропитания во избежание поражения электрическим током он должен быть заменен изготовителем, авторизованным сервисным центром или специалистом с аналогичной квалификацией.
- Перед выполнением любых операций по чистке и уходу выключите прибор и извлеките вилку сетевого шнура из розетки.
- Не используйте для чистки прибора водоразбрызгиватели высокого давления или пар.
- Протрите прибор влажной тряпкой. Используйте только нейтральные моющие средства. Не

используйте абразивные средства, абразивные губки, растворители или металлические предметы.

2. УКАЗАНИЯ ПО БЕЗОПАСНОСТИ

2.1 Установка



Установку следует выполнять в соответствии с действующими местными нормами.

- Удалите всю упаковку и вывинтите транспортировочные болты.
- Сохраните транспортировочные болты в надежном месте. Если в будущем прибор понадобится перевезти на другое место, их следует установить на место, чтобы заблокировать барабан во избежание внутренних повреждений прибора.
- Никогда не забывайте о мерах предосторожности при его перемещении: прибор имеет большой вес. Всегда используйте защитные перчатки и закрытую обувь.
- Не устанавливайте и не подключайте прибор, имеющий повреждения.
- Следуйте приложенным к прибору инструкциям по его установке.
- Не устанавливайте и не эксплуатируйте прибор в помещениях, где температура может упасть ниже 0°C или там, где он может оказаться под действием атмосферных условий.
- Пол на месте установки прибора должен быть ровным, прочным, чистым и не бояться нагрева.
- Убедитесь, что между днищем прибора и полом имеется достаточная вентиляция.
- Не устанавливайте прибор непосредственно над сливным отверстием в полу.
- Для обеспечения необходимого пространства между прибором и напольным покрытием отрегулируйте высоту ножек прибора.

- Не устанавливайте прибор там, где его крышку будет невозможно полностью открыть.
- Не помещайте под прибор контейнер для сбора воды на случай возможной ее протечки. Чтобы узнать, какие аксессуары можно использовать с вашим прибором, обратитесь в авторизованный сервисный центр.

2.2 Подключение к электросети



ВНИМАНИЕ!

Существует риск пожара и поражения электрическим током.

- Прибор должен быть заземлен.
- Включайте прибор только в установленную надлежущим образом электророзетку с защитным контактом.
- Убедитесь, что параметры, указанные на табличке с техническими данными, соответствуют характеристикам электросети.
- Не используйте тройники и удлинители.
- Позаботьтесь о том, чтобы не повредить вилку и сетевой кабель. В случае необходимости замены сетевого шнура она должна быть выполнена нашим авторизованным сервисным центром.
- Вставляйте вилку сетевого кабеля в розетку только по окончании установки прибора. Убедитесь, что после установки прибора к вилке электропитания имеется свободный доступ.
- Не беритесь за кабель электропитания или за его вилку мокрыми руками.
- Для отключения прибора от электросети не тяните за кабель

электропитания. Всегда беритесь за саму вилку.

- Данный прибор соответствует директивам Е.Е.С.

2.3 Подключение к водопроводу

- Не повреждайте шланги для воды.
- Перед подключением к новым или давно не использовавшимся трубам, а также в случае, если производились ремонтные работы или устанавливались новые устройства (счетчики воды и т.д.) дайте воде стечь, пока она не станет прозрачной и чистой.
- В ходе и по окончании первого использования прибора убедитесь в отсутствии видимых утечек воды.
- Если длины шланга не хватает, не используйте удлинитель шланга. Обратитесь в сервисный центр для замены наливного шланга.
- Запрещается удлинять сливной шланг более чем до 400 см. Для замены сливного шланга и его удлинения обращайтесь в сервисный центр.

2.4 Эксплуатация



ВНИМАНИЕ!

Существует риск травмы, поражения электрическим током, пожара, получения ожогов или повреждения прибора.

- Данный прибор предназначен только для бытового применения.
- Следуйте правилам по безопасному обращению, приведенным на упаковке мощного средства.
- Не помещайте на прибор, рядом с ним или внутрь него

легковоспламеняющиеся вещества или изделия, пропитанные легковоспламеняющимися веществами.

- Удостоверьтесь, что из белья извлечены все металлические предметы.
- Не стирайте вещи, сильно загрязненные маслом, жиром или другими веществами, содержащими жиры. Это может привести к повреждению резиновых деталей стиральной машины. Перед загрузкой таких изделий в стиральную машину необходимо произвести их предварительную стирку вручную.

2.5 Сервис

- Для ремонта прибора обратитесь в авторизованный сервисный центр.
- Применяйте только оригинальные запасные части.

2.6 Утилизация



ВНИМАНИЕ!

Существует опасность травмы или удушья.

- Отключите прибор от электросети и водопроводной сети.
- Обрежьте кабель электропитания как можно ближе к прибору и утилизируйте его.
- Удалите защелку дверцы, чтобы дети или домашние животные не оказались заблокированными в барабане.
- Утилизируйте прибор в соответствии с местными требованиями к утилизации отработанного электрического и электронного оборудования (WEEE).

3. ОПИСАНИЕ ИЗДЕЛИЯ

3.1 Обзор прибора

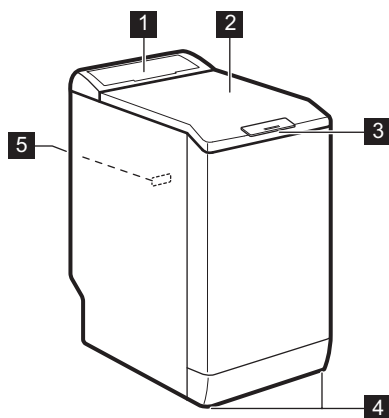

- 1** Панель управления
- 2** Крышка
- 3** Рукоятка крышки
- 4** Ножки для выравнивания прибора
- 5** Табличка с техническими данными

4. ПАНЕЛЬ УПРАВЛЕНИЯ



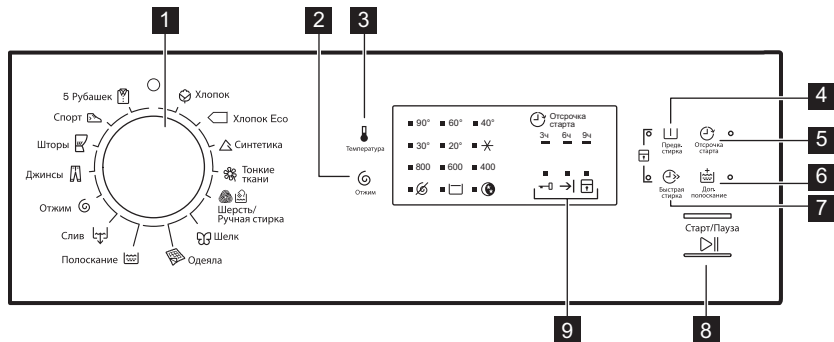







4.1 Описание панели управления



- 1** Селектор программ
- 2** Отжим - сенсорное поле уменьшения значения
- 3** Температура сенсорное поле
- 4** Предв. стирка сенсорное поле
- 5** Отсрочка старта сенсорное поле
- 6** Доп. полоскание сенсорное поле
- 7** Быстрая стирка сенсорное поле
- 8** Старт/Пауза сенсорное поле
- 9** Индикаторы состояния программ:
Индикатор блокировки дверцы
Индикатор завершения цикла

Индикатор функции «Защита от детей» 

5. ТАБЛИЦА ПРОГРАММ

Программа Диапазон температур	Максимальная загрузка Максимальная скорость отжима	Описание программы (Тип загрузки и степень загрязненности)
 Хлопок 90°C – Стирка в холодной воде	6 кг 800 об/мин	Белый и цветной хлопок. Сильная и обычная загрязненность.
 Хлопок Eco ¹⁾ 60°C - 40°C	6 кг 800 об/мин	Белый и нелиняющий цветной хлопок. Обычная загрязненность. Энергопотребление при этом уменьшается, а продолжительность программы стирки увеличивается.
 Синтетика 60°C – Стирка в холодной воде	2,5 кг 800 об/мин	Изделия из синтетических или смесовых тканей. Обычная загрязненность.
 Тонкие ткани 40°C – Стирка в холодной воде	2,5 кг 800 об/мин	Деликатные ткани, например, из акрила, вискозы, полиэстера и смесовых тканей, требующих более мягкой стирки. Обычная загрязненность.
 Шерсть/ Ручная стирка 40°C – Стирка в холодной воде	1 кг 800 об/мин	Для шерстяных изделий, пригодных для машинной стирки, а также для шерстяных изделий, подлежащих ручной стирке, и изделий из других тканей, имеющих на этикетке символ «Ручная стирка»²⁾.
 Шелк 30°C	1 кг 800 об/мин	Особая программа для шелковых и смесовых синтетических тканей.
 Одеяла 60°C - 30°C	2 кг 800 об/мин	Специальная программа для стирки одного одеяла из синтетики, стеганого или пухового одеяла, покрывала и т.д.
 Полоскание	6 кг 800 об/мин	Полоскание и отжим белья. Все ткани за исключением шерсти и вещей, требующих бережного обращения. Уменьшите скорость отжима согласно типу ткани.
 Слив	6 кг	Слив воды из барабана. Все ткани.
 Отжим	6 кг 800 об/мин	Отжим белья и слива воды из барабана. Все ткани за исключением шерсти и вещей, требующих бережного обращения.

Программа								
						■		
	■					■		
	■	■	■		■	■	■	■
	■	■	■			■	■	■
	■	■				■		
	■	■				■		

1) При выборе опции Быстрая стирка рекомендуется уменьшить загрузку белья. Полная загрузка прибора возможна, однако качество стирки при этом может оказаться неудовлетворительным. Рекомендуемая загрузка: хлопок: 3 кг, синтетика и вещи, требующие бережного обращения: 1,5 кг.

5.1 Woolmark Apparel Care - Синий





WOOL HAND WASH SAFE

Компания Woolmark Company одобрила применение используемой в данной машине программы стирки шерстяных изделий с этикеткой «ручная стирка» при условии выполнения стирки в соответствии с указаниями производителя данной стиральной машины. Следуйте указаниям по сушке изделия, приведенным на его этикетке, а также другим инструкциям по уходу за бельем. M1145

Символ Вулмарк (Woolmark) является сертификационным знаком во многих странах.

6. ПОКАЗАТЕЛИ ПОТРЕБЛЕНИЯ

 Заявленные значения получены в лабораторных условиях в соответствии со стандартами. Они могут меняться в зависимости от количества и типа белья и окружающей температуры. Давление и температура поступающей воды и напряжение в сети также могут влиять на продолжительность программы стирки.

 В ходе повышения качества продукции технические данные могут быть изменены без предварительного уведомления.

Программы	За- грузка (кг)	Потреб- ление элек- троэнер- гии (кВт·ч)	Потребле- ние воды (в литрах)	Приблизительная продолжитель- ность программы (в минутах)
Хлопок 60°C	6	1,10	56	180
Энергосберегающая про- грамма для хлопка 60°C ¹⁾	6	0,80	47	246
Хлопок 40°C	6	0,65	54	150
Синтетика 40°C	2,5	0,45	46	105
Деликатные ткани 40°C	2,5	0,55	46	90
Шерсть/Ручная стирка 30°C	1	0,35	50	65

¹⁾ «Энергосберегающая программа для хлопка» при 60°C и загрузке 6 кг является эталонной программой для расчета данных, указанных на табличке энергопотребления в соответствии со стандартом EU 95/12/ЕС. Измерения выполняются в соответствии с нормативом EN 60456/2005.

В отключенном состоянии (Вт)	При оставлении во включенном со- стоянии (Вт)
0,48	0,48
Информация, приведенная в таблице выше, соответствует требованиям поста- новления комиссии ЕС 1015/2010 о введении в действие директивы 2009/125/ЕС.	

7. РЕЖИМЫ

7.1 Температура

Используйте эту функцию для изменения температуры по умолчанию.

Индикатор  = холодная вода.

При этом загорится индикатор заданной температуры.

7.2 Отжим

С помощью данного режима можно изменить скорость отжима по умолчанию.

При этом загорится индикатор заданной скорости.

Дополнительные режимы отжима:

Без отжима

- Используйте данный режим для отключения этапа отжима. Доступен только этап слива воды.
- Загорится соответствующий индикатор.
- Используйте данный режим для очень деликатных тканей.
- Для некоторых программ стирки на этапе полоскания используется больший объем воды.

Остановка с водой в баке

- Используйте данный режим для предотвращения образования складок на белье.

- Загорится соответствующий индикатор.
- По завершении программы в барабане остается вода.
- Барабан регулярно совершает вращения для предотвращения образования складок на белье.
- Крышка остается заблокированной. Чтобы разблокировать крышку, необходимо слить воду.

 Для слива воды см. Главу «По окончании программы».

Ночной цикл

- Используйте данный режим, чтобы отключить этап отжима и выполнить бесшумную стирку.
- Для некоторых программ стирки на этапе полоскания используется больший объем воды.
- Загорится соответствующий индикатор.
- Программа стирки останавливается с водой в барабане. Барабан регулярно совершает вращения для предотвращения образования складок на белье.
- Крышка остается заблокированной. Чтобы разблокировать крышку, необходимо слить воду.

 Для слива воды см. Главу «По окончании программы».

7.3 Предв. стирка

С помощью этой функции можно добавить в программу стирки фазу предварительной стирки.

Рекомендуется использовать данную функцию для стирки сильнозагрязненного белья.

При использовании этой функции продолжительность программы увеличивается.

Загорится соответствующий индикатор.

7.4 Отсрочка старта

С помощью этой функции можно отсрочить запуск программы на 9, 6 или 3 часа.

При этом светятся индикаторы функции и заданного значения.

7.5 Доп. полоскание

С помощью этой функции можно добавить в программу стирки фазу дополнительного полоскания.

Используйте данную функцию в случае аллергии на средства для стирки или, если вода в вашем регионе отличается мягкостью.

Загорится соответствующий индикатор.

7.6 Быстрая стирка

С помощью этой функции можно уменьшить продолжительность программы.



Используйте эту функцию для стирки легко загрязненных вещей или для того, чтобы освежить чистые вещи.

Загорится соответствующий индикатор.

8. ПАРАМЕТРЫ



8.1 Защита от детей

С помощью этой функции можно заблокировать панель управления от детей.

- Чтобы **включить/выключить** эту функцию, одновременно нажмите и удерживайте  и  до тех пор,

пока **не загорится/отключится** индикатор .

Можно включить эту функцию:



- После нажатия : селектор программ и функций блокируются.
- До нажатия кнопки : в этом случае прибор будет нельзя запустить.

8.2 Звуковая сигнализация

Звуковые сигналы подаются в следующих случаях:

- Работа программы завершена.
- В случае неисправности прибора.

Чтобы **включить/отключить**

звуковые сигналы, нажимайте  и  одновременно в течение 6 секунд.



При обнаружении неисправности звуковые сигналы будут подаваться даже в случае их отключения.

9. ПЕРЕД ПЕРВЫМ ИСПОЛЬЗОВАНИЕМ

1. Вставьте вилку сетевого кабеля в розетку.
2. Откройте вентиль подачи воды.
3. Поместите небольшое количество моющего средства в отсек для этапа стирки.
4. Не загружая в прибор одежды, выберите и запустите программу

для стирки изделий из хлопка на максимальной температуре. Эта процедура удалит из барабана и бака какие бы то ни было загрязнения.

10. ЕЖЕДНЕВНОЕ ИСПОЛЬЗОВАНИЕ



ВНИМАНИЕ!

См. Главы, содержащие сведения по технике безопасности.



ПРЕДУПРЕЖДЕНИЕ

Перед тем, как закрыть крышку прибора, убедитесь, что барабан закрыт как следует.

10.1 Загрузка белья

1. Откройте крышку прибора.
2. Нажмите на кнопку **A**. Автоматически откроется барабан.
3. Поместите белье в барабан по одной вещи за раз.
4. Перед загрузкой встряхните каждое загружаемое изделие.

Не превышайте норму загрузки при укладке белья в барабан.

5. Закройте барабан и крышку.

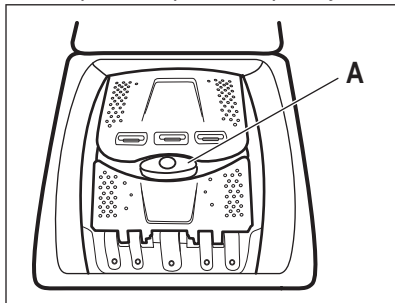

10.2 Добавление средства для стирки и добавок

1. Отмерьте количество средства для стирки и кондиционера для ткани.
2. Поместите в отделения моющее средство и кондиционер для белья.

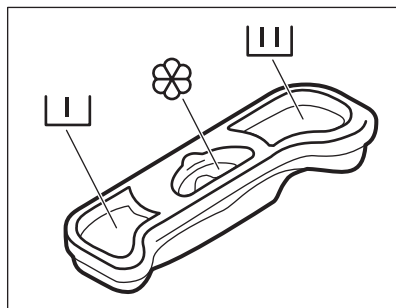

10.3 Отделения дозатора моющих средств



ПРЕДУПРЕЖДЕНИЕ

Используйте только средства для стирки в стиральных машинах.



Всегда следуйте инструкциям, приведенным на упаковке средств для стирки.

	Отсек средства для стирки, используемого на этапе предварительной стирки.
	Отсек средства для стирки, используемого на этапе стирки.
	Отделение для жидких добавок (кондиционера для тканей, средства для подкрахмаливания). Отметка M указывает на максимальный уровень жидких добавок.

10.4 Выбор программы

1. Выберите программу, повернув селектор программ:
 - Индикатор замигает.
2. В случае необходимости измените температуру и скорость отжима или включите доступные функции. При включении функции загорается ее индикатор.



При ошибочной установке на дисплее замигает красным цветом .

10.5 Запуск программы без отсрочки пуска

Нажмите на .

- Индикатор загорится, перестав мигать.
- Произойдет запуск программы, крышка заблокируется и загорится индикатор .
- В начале цикла стирки на короткое время может включиться сливной насос.

10.6 Запуск программы с отсрочкой пуска

1. Нажатием на добейтесь отображения на дисплее необходимой отсрочки.

При этом загорится индикатор заданного значения отсрочки. При этом горит индикатор .

2. Нажмите на :
 - Прибор начнет обратный отсчет времени.
 - После завершения обратного отсчета произойдет автоматический запуск программы.





Можно отменить или изменить значение отсрочки до нажатия на .

Для отмены отсрочки пуска:

- a. Нажмите , чтобы перевести прибор в режим паузы.
- b. Многократными нажатиями на кнопку добейтесь, чтобы индикатор отсрочки погас. Вновь нажмите для немедленного запуска программы.

10.7 Прерывание программы и изменение выбранных функций

Ряд функций можно изменить до того, как они будут запущены.

1. Нажмите на . Замигает индикатор.
2. Внесите изменения в функции.
3. Вновь нажмите . Выполнение программы будет продолжено.

10.8 Отмена выполняющейся программы

1. Поверните селектор программ в положение , чтобы отменить программу и выключить прибор.
2. Вновь включите прибор поворотом селектора программ. Теперь можно выбрать новую программу стирки.



Перед запуском новой программы прибор может произвести слив воды. В этом случае убедитесь, что средство для стирки все еще находится в дозаторе моющих средств; в противном случае добавьте средство для стирки.

10.9 Открывание крышки



Во время выполнения программы или отсчета времени при отсрочке пуска крышка прибора остается заблокированной. При этом светится индикатор .



ПРЕДУПРЕЖДЕНИЕ

Если температура или уровень воды в барабане слишком высоки, крышку нельзя будет открыть.





Откройте крышку в течение первых 10 минут цикла. В случае, если задана отсрочка пуска:

1. Нажмите на , чтобы перевести прибор в режим паузы.
2. Дождитесь отключения индикатора блокировки крышки .
3. Крышку можно открыть.
4. Закройте крышку и снова нажмите на кнопку . Выполнение программы или (отсчета времени отсрочки пуска) продолжится.



Открывание крышки при выполнении программы:

1. Выключите прибор, повернув селектор программ в положение .
2. Подождите несколько минут, а затем откройте крышку прибора.
3. Закройте крышку и снова задайте программу.





10.10 По окончании программы

- Прибор автоматически завершит работу.
- Будет выдан звуковой сигнал (если он включен).
- Индикатор кнопки  гаснет.
- Индикатор блокировки крышки  гаснет.
- При этом горит индикатор .
- Крышку можно открыть.
- Выньте белье из прибора. Убедитесь, что барабан пуст.
- Закройте водопроводный вентиль.
- Выключите прибор, повернув селектор программ в положение .
- Оставьте крышку приоткрытой для предотвращения образования плесени и неприятных запахов.

Программа стирки завершена, но в барабане осталась вода.

- Барабан регулярно совершает вращения для предотвращения образования складок на белье;
- Включен индикатор блокировки крышки . Мигает индикатор . Крышка остается заблокированной.
- Чтобы открыть крышку, необходимо слить воду.

Для слива воды:

1. При необходимости понизьте скорость отжима. При установке  прибор выполнит только слив.
2. Нажмите на . Прибор произведет слив воды и отжим.
3. По окончании программы индикатор блокировки крышки  погаснет и дверцу можно будет открыть.
4. Выключите прибор, повернув селектор программ в положение .

 Прибор автоматически произведет слив воды и отжим приблизительно через 18 часов (за исключением программ стирки шерстяных изделий).

не будет выключен, он перейдет в режим сохранения энергии.

Режим сохранения энергии уменьшает энергопотребление, пока прибор находится в режиме ожидания.

- Все индикаторы при этом гаснут.
- Индикатор  медленно мигает.
- Для выключения режима сохранения энергии нажмите на одну из кнопок выбора режимов.

 В случае выбора программы или режима, при окончании которых в баке остается вода, функция экономии электроэнергии **не включается**, чтобы напомнить о необходимости слива воды.

10.11 Режим ожидания

Если через несколько минут по окончании программы стирки прибор

11. ПОЛЕЗНЫЕ СОВЕТЫ

11.1 Загрузка белья

- Разделите белье на: белое белье, цветное белье, синтетику, деликатное белье и изделия из шерсти.
- Следуйте инструкциям, приведенным на ярлыках вещей с информацией по уходу за ними.
- Не стирайте одновременно белое и цветное белье.
- Некоторые цветные вещи могут обесцвечиваться при первой стирке. Рекомендуется стирать их отдельно при первой стирке.
- Застегните наволочки, закройте молнии, зацепите крючки, зашелкните кнопки. Завяжите ремешки.
- Выньте из карманов все их содержимое и расправьте вещи.
- Выверните многослойные изделия, изделия из шерсти и вещи с аппликациями.
- Удалите стойкие пятна специальным моющим средством.

- Перед загрузкой вещей в барабан выстирайте и предварительно обработайте сильно загрязненные места
- Соблюдайте осторожность при обращении с занавесками. Удалите крючки или поместите занавески в мешок для стирки или наволочку.
- Не стирайте белье с необработанными краями или с разрезами. Помещайте небольшие вещи и деликатные вещи (например, бюстгалтеры с косточками, ремни, колготки и т.д.) в мешок для стирки.
- При крайне малой загрузке на этапе отжима может иметь место дисбаланс. В этом случае вручную распределите вещи в барабане и снова запустите этап отжима.

11.2 Стойкие пятна

Вода и средство для стирки могут не справиться с некоторыми пятнами.

Такие загрязнения рекомендуется обработать заранее до загрузки одежды в прибор.

В продаже имеются специализированные средства для выведения пятен. Используйте пятновыводители, подходящие к конкретному типу пятен и ткани.

11.3 Средства для стирки и добавки

- Используйте только средства для стирки и добавки, предназначенные специально для стиральных машин:
 - стиральные порошки для всех типов тканей;
 - стиральные порошки для изделий из деликатных тканей (макс. температура 40°C) и шерсти;
 - жидкие моющие средства, предпочтительные для низкотемпературных программ стирки (макс. температура 60°C) для всех типов тканей или специально предназначенные для стирки только шерстяных изделий.
- Не смешивайте разные средства для стирки.
- В целях сохранения окружающей среды не используйте средства для стирки в количествах, превышающих необходимые.
- Следуйте инструкциям, приведенным на упаковке данных средств.
- Выбирайте средства, подходящие для типа и цвета конкретной ткани, температуры программы стирки и уровня загрязненности.
- Если в приборе отсутствует дозатор средства для стирки с

заслонкой, добавляйте жидкие средства для стирки при помощи дозирующего шарика (поставляемого производителем средства для стирки).

11.4 Рекомендации по экологичному использованию

- При стирке белья обычной загрязненности выбирайте программу стирки, не включающую цикл предварительной стирки.
- Всегда запускайте программу стирки при максимально допустимой загрузке белья.
- При необходимости используйте пятновыводитель и выбирайте программу с более низкой температурой стирки.
- Для того, чтобы правильно выбрать нужное количество средства для стирки, узнайте, какова жесткость воды в Вашей водопроводной сети. См. Главу «Жесткость воды».

11.5 Жесткость воды

Если вода в Вашем регионе имеет высокую или среднюю жесткость, рекомендуется использовать предназначенные для стиральных машин смягчители для воды. В регионах, где вода имеет низкую жесткость, использование смягчителя для воды не требуется.

Чтобы узнать уровень жесткости воды в Вашем регионе обратитесь местную службу контроля водоснабжения.

Используйте нужное количество смягчителя воды. Следуйте инструкциям, приведенным на упаковке данных средств.

12. УХОД И ОЧИСТКА



ВНИМАНИЕ!

См. Главы, содержащие Сведения по технике безопасности.

12.1 Очистка наружных поверхностей

Для очистки прибора используйте только теплую воду с мылом. Насухо вытрите все поверхности.



ПРЕДУПРЕЖДЕНИЕ

Не используйте составы на основе спирта, растворителей или химических веществ.

12.2 Удаление накипи

Если вода в Вашем регионе имеет высокую или среднюю жесткость, рекомендуется использовать предназначенные для стиральных машин средства для удаления накипи.

Регулярно проверяйте состояние барабана, во избежание образования накипи и частичек ржавчины.

Для удаления частиц ржавчины используйте только специальные средства для стиральных машин. Данную операцию следует производить отдельно от стирки белья.



Всегда следуйте инструкциям, приведенным на упаковке данных средств.

12.3 Профилактическая стирка

При использовании программ стирки при низкой температуре в барабане могут задерживаться остатки средства для стирки. Регулярно производите «профилактическую стирку». Для этого сделайте следующее:

- Выньте все белье из барабана.
- Выберите программу стирки хлопка, задав максимальную температуру и добавив небольшое количество моющего средства.

12.4 Уплотнитель крышки

Регулярно осматривайте уплотнитель. При необходимости производите его очистку при помощи лосьона на основе нашатырного спирта, не допуская образования царапин на поверхности уплотнителя.



Всегда следуйте инструкциям, приведенным на упаковке данных средств.

12.5 Очистка дозатора моющего средства

1.

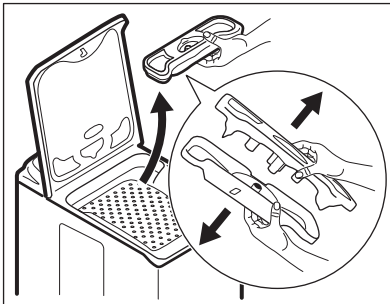

2.

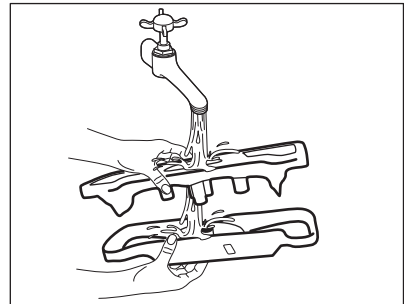

3.

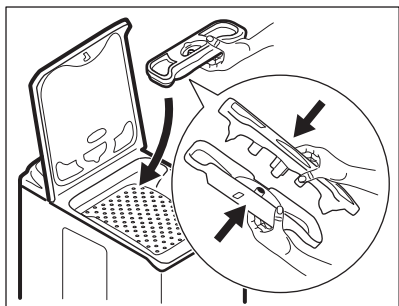

12.6 Меры против замерзания

Если прибор установлен в месте, где температура может опускаться ниже 0°C, удалите из наливного шланга и сливного насоса оставшуюся там воду.



Если требуется произвести аварийный слив воды, воспользуйтесь этой же процедурой.

1. Закройте водопроводный вентиль.
2. Отсоедините наливной шланг.
3. Открутите сливной шланг от держателя на задней панели прибора и снимите его с раковины или трубы.
4. Поместите концы как сливного, так и наливного шлангов в контейнер. Дайте воде стечь из обоих шлангов.

5. Выберите программу Слив и дайте ей проработать до конца.
6. Выключите прибор, повернув селектор программ в положение .
7. Выньте вилку сетевого шнура прибора из розетки.



ВНИМАНИЕ!

Перед тем, как вновь использовать прибор, убедитесь, что температура превышает 0°C. Производитель не несет ответственности за ущерб, вызванный воздействием низких температур.

12.7 Очистка наливного шланга и фильтра клапана

1.

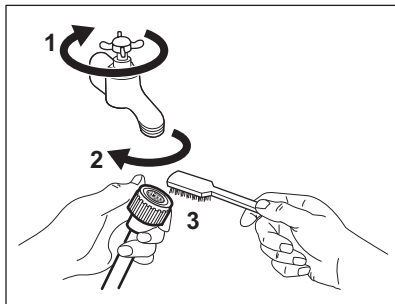

2.

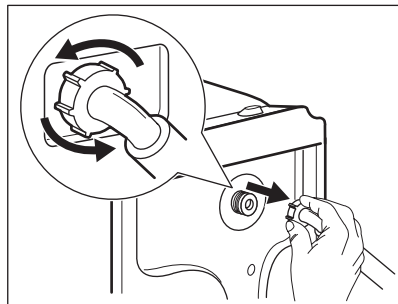

3.

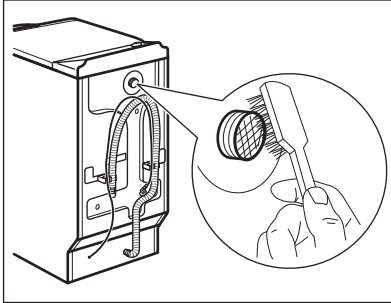

4.

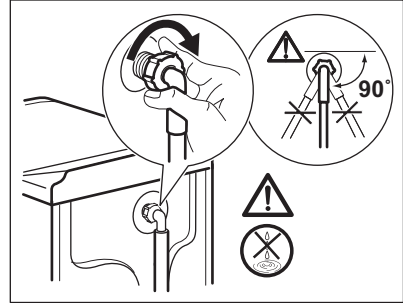

13. ПОИСК И УСТРАНЕНИЕ НЕИСПРАВНОСТЕЙ



ВНИМАНИЕ!

См. Главы, содержащие Сведения по технике безопасности.



13.1 Введение

Прибор не запускается или останавливается во время работы.

Сначала попытайтесь найти решение проблемы (см. Таблицу). Если решение не найдено, обратитесь в авторизованный сервисный центр.

В случае определенных неисправностей выдаются звуковые сигналы. Мигает **красный** индикатор

 II, а также загорается один из индикаторов, обозначая код неисправности:

-  - В прибор не поступает как следует вода.
-  - Прибор не сливает воду.
-  - Крышка прибора или барабана открыта или не закрыта как следует. Просьба проверить обе крышки!
- Индикатор кнопки Старт/Пауза мигает 11 раз красным цветом и 1 (или 2 или 3) раз(а) желтым: работа электросети нестабильна. Дождитесь стабилизации электросети, и прибор автоматически приступит к работе.



ВНИМАНИЕ!

Перед выполнением проверок выключите прибор.

13.2 Возможные неисправности

Неисправность	Возможное решение
Программа не запускается.	<ul style="list-style-type: none"> • Убедитесь, что вилка сетевого шнура вставлена в розетку электропитания. • Убедитесь, что крышка прибора и дверца барабана как следует закрыты. • Убедитесь, что предохранитель на электрощите не поврежден. • Убедитесь, что кнопка «Пуск/Пауза» была нажата. • Если задана функция «Отсрочка пуска», отмените отсрочку или дождитесь окончания обратного отсчета. • Отключите функцию «Защита от детей», если она включена.
В прибор не поступает как следует вода.	<ul style="list-style-type: none"> • Убедитесь, что водопроводный кран открыт. • Убедитесь, что давление в водопроводной сети не понижено. Для получения сведений об этом обратитесь в местную службу водоснабжения. • Убедитесь, что водопроводный кран не засорен. • Причиной данной неисправности может быть засорение фильтра наливного шланга или фильтра сливного фильтра. См. Главу «Уход и очистка». Если проблема осталась, обратитесь в авторизованный сервисный центр. • Убедитесь, что наливной шланг не перекручен и не передавлен. • Убедитесь, что наливной шланг подключен правильно. • Убедитесь, что наливные шланги подключены правильно.
Прибор не набирает воду и тут же производит ее слив.	<ul style="list-style-type: none"> • Удостоверьтесь, что сливной шланг находится в нужном положении. Возможно, шланг расположен слишком низко. См. Главу «Инструкции по установке».
Прибор не сливает воду.	<ul style="list-style-type: none"> • Убедитесь, что сливная труба не засорена. • Убедитесь, что сливной шланг не перекручен и не передавлен. • Убедитесь, что сливной шланг подключен правильно. • Если была выбрана программа без использования слива, выберите опцию слива. • Если использовалась опция, в результате работы которой по окончании которой в барабане остается вода, воспользуйтесь программой «Слив». • Причиной данной неисправности может быть засорение сливного фильтра. Обратитесь в авторизованный сервисный центр.

Неисправность	Возможное решение
Отжим не используется или цикл стирки длится дольше, чем обычно.	<ul style="list-style-type: none"> • Задайте опцию отжима. • Если использовалась опция, в результате работы которой по окончании которой в барабане остается вода, воспользуйтесь программой «Слив». • Причиной данной неисправности может быть засорение сливного фильтра. Обратитесь в авторизованный сервисный центр. • Распределите вещи в барабане вручную и снова запустите этап отжима. Эта проблема может быть вызвана разбалансировкой.
Вода на полу.	<ul style="list-style-type: none"> • Убедитесь, что соединения шлангов герметичны, а утечки воды отсутствуют. • Убедитесь, что наливной шланг и сливной шланги не повреждены. • Убедитесь, что используется подходящее моющее средство в необходимом количестве.
Невозможно открыть крышку прибора.	<ul style="list-style-type: none"> • Убедитесь, что программа стирки завершена. • Если в камере осталась вода, выберите опцию слива или отжима.
Прибор издает необычный шум.	<ul style="list-style-type: none"> • Убедитесь, что прибор как следует выровнен. См. Главу «Инструкции по установке». • Убедитесь, что упаковка и/или транспортировочные болты удалены. См. Главу «Инструкции по установке». • Добавьте в барабан еще белья. Возможно, нагрузка недостаточна велика.
Результаты стирки не удовлетворительны.	<ul style="list-style-type: none"> • Увеличьте количество моющего средства или используйте другое моющее средство. • Перед стиркой используйте специальные средства для удаления стойких пятен. • Убедитесь в правильности выбранной температуры. • Уменьшите объем загрузки.
Не удается выбрать какую-либо опцию.	<ul style="list-style-type: none"> • Убедитесь, что вы нажимаете только на требуемый сенсор(-ы).

После проверки включите прибор. Выполнение программы продолжится с того момента, на котором она была прервана. Если неисправность появится снова, обратитесь в авторизованный сервисный центр.

Прибор выдает другие коды ошибок (мигает красный индикатор кнопки ). Выключите и включите прибор. В случае повторного возникновения неисправности обратитесь в авторизованный сервисный центр.

13.3 Обслуживание

Мы рекомендуем использовать оригинальные запчасти.

При обращении в сервис-центр следует иметь под рукой следующую информацию. Данная информация находится на табличке с техническими данными: модель, код изделия (PNC)

и серийный номер. (Mod., Prod. No., Ser. No.)

14. ТЕХНИЧЕСКИЕ ДАННЫЕ

Размеры	Ширина/Высота/Глубина/Общая глубина	400 мм/ 890 мм/ 600 мм/ 600 мм
Подключение к электросети	Напряжение	230 В
	Общая мощность	2200 Вт
	Предохранитель	10 А
	Частота	50 Гц
Защита от проникновения твердых частиц и влаги обеспечивается защитной крышкой. Исключения: низковольтное оборудование не имеет защиты от влаги.		IPX4
Давление в водопроводной сети	Минимум	0,5 бар (0,05 МПа)
	Максимум	8 бар (0,8 МПа)
Подключение воды ¹⁾		Холодная вода
Максимальная загрузка	Хлопок	6 кг
Класс энергопотребления		A++
Скорость отжима	Максимум	800 об/мин

¹⁾ Присоедините наливной шланг к водопроводному крану с резьбой 3/4" .

15. ОХРАНА ОКРУЖАЮЩЕЙ СРЕДЫ

Материалы с символом  следует сдавать на переработку. Положите упаковку в соответствующие контейнеры для сбора вторичного сырья. Принимая участие в переработке старого электробытового оборудования, Вы помогаете защитить окружающую среду и

здоровье человека. Не выбрасывайте вместе с бытовыми отходами бытовую технику, помеченную символом . Доставьте изделие на местное предприятие по переработке вторичного сырья или обратитесь в свое муниципальное управление.



Класс энергетической эффективности: А

Дата производства данного изделия указана в серийном номере, где первая цифра номера соответствует последней цифре года производства, вторая и третья цифры – порядковому номеру недели. Например, серийный номер 73012345 означает, что изделие произведено на тридцатой неделе 2017 года.

Изготовитель: Electrolux Appliances AB, St. Göransgatan 143, 105 45 Stockholm, Швеция

Импортер и уполномоченная изготовителем организация:
ООО "Электролюкс Рус", Кожевнический проезд 1, 115114, Москва, тел.: 8-800-200-3589

Изготовлено в Польше

www.electrolux.com/shop



192937030-A-512017

