

# Руководство пользователя

Пайдаланушының  
нұсқаулығы

Інструкція  
користувача

Колдонуучунун  
колдонмосу

İstifadəçi təlimatı

Foydalanuvchi  
qo'llanmasi

მოხმარებლის  
სახელმძღვანელო

Перед использованием устройства внимательно прочтите это руководство по эксплуатации и сохраните его для дальнейшего использования.

Құрылғыны пайдаланбаc бұрын, осы нұсқаулықты мұқият оқып шығып, болашақта анықтама үшін сақтап қойыңыз.

Перед використанням пристрою уважно прочитайте дане керівництво з експлуатації та збережіть його для використання в майбутньому.

Түзмекті колдонуудан мурда бұл эксплуатациялоо боюнча колдонмону кунт коюп окуп чыгыңыз жана аны кийин колдонуу үчүн сақтап коюнуз.

Cihazdan istifadə etməzdən əvvəl bu istifadəçi təlimatını diqqətlə oxuyun və onu gələcək istifadə üçün saxlayın.

Qurilmadan foydalanishdan avval ushbu ishlatish bo'yicha qo'llanmani diqqat bilan o'qib chiqing va uni keyinchalik foydalanish uchun saqlab qo'ying.

მოწყობილობის გამოყენების წინ ყურადღებით წაკითხეთ ეს სახელმძღვანელო და შეინახეთ ის შემდგომი მოხმარებისთვის.

# Haier

## Стиральная машина

Кір жуғыш машина

Пральна машина

Кир жуугуч машина

Paltaryuyan maşın

Kir yuvish mashinasi

სარეცხი მანქანა



HW60-BP12959A

HW60-BP10959A

HW60-BP10959B

HW60-BP12959AS

HW60-BP12959B

HW60-BP12959BS

## Благодарим вас за выбор продукции Haier.

Перед использованием внимательно прочитайте настоящее руководство.

Руководство содержит важную информацию, которая поможет вам получить максимальную пользу от использования устройства и обеспечить безопасную и правильную установку, использование и обслуживание.

Храните данное руководство в удобном месте, чтобы вы всегда могли воспользоваться им для безопасного и правильного использования устройства.

Если вы решите продать устройство, отдать или оставить его новым владельцам дома, когда будете переезжать, передайте также и это руководство, чтобы новый владелец мог ознакомиться с устройством и предупреждениями о безопасности.

### Условные обозначения



Внимание – Важная информация по технике безопасности



Общая информация и советы



Экологическая информация

### Утилизация



Помогите защитить окружающую среду и здоровье людей. Поместите упаковку в соответствующие контейнеры для ее утилизации. Помогите в утилизации отходов электрических и электронных устройств. Не выбрасывайте устройства, обозначенные этим символом, вместе с бытовыми отходами. Передайте изделие местному предприятию по переработке или обратитесь в местный офис.



## ВНИМАНИЕ!

### Опасность травмы или удушья!

Отключите устройство от сети. Отрежьте сетевой кабель и утилизируйте его. Снимите дверной фиксатор, чтобы дети и домашние животные не закрылись в приборе.

1 – Информация по безопасности .....	4
2 – Описание изделия .....	7
3 – Панель управления .....	8
4 – Программы .....	11
5 – Потребление .....	12
6 – Ежедневное использование .....	13
7 – Экологичная стирка .....	18
8 – Уход и очистка .....	19
9 – Устранение неисправностей .....	22
10 – Установка .....	25
11 – Технические характеристики.....	29
12 – Служба поддержки клиентов.....	31

Перед первым включением устройства прочитайте следующие рекомендации по безопасности:



## ВНИМАНИЕ!

Перед первым использованием

- ▶ Убедитесь в отсутствии повреждений при транспортировке.
- ▶ Убедитесь, что все транспортировочные болты сняты.
- ▶ Снимите всю упаковку и храните ее подальше от детей.
- ▶ Ввиду большого веса устройства выполнять все манипуляции с ним должны как минимум два человека.

Ежедневное использование

- ▶ Это устройство может использоваться детьми в возрасте от 8 лет и старше, а также лицами с ограниченными физическими, сенсорными или умственными способностями или отсутствием опыта и знаний, если они делают это под надзором или если им была предоставлена инструкция относительно безопасного использования устройства и они понимают возможные опасности.
- ▶ Не подпускайте детей в возрасте до 3 лет близко к устройству, если они не находятся под постоянным контролем.
- ▶ Детям запрещено играть с устройством.
- ▶ Не подпускайте детей и домашних животных близко к устройству, если его дверь открыта.
- ▶ Храните моющие средства в недоступном для детей месте.
- ▶ Застегните молнии, закрепите висящие нитки и мелкие элементы во избежание спутывания вещей. При необходимости используйте специальный мешок или сетку для стирки.
- ▶ Не прикасайтесь к устройству влажными или мокрыми руками, или влажными или мокрыми ногами, если вы босиком.
- ▶ Не закрывайте и не накрывайте устройство во время работы или после нее, чтобы обеспечить возможность испарения влаги.
- ▶ Не ставьте на устройство тяжелые предметы или источники тепла или влаги.
- ▶ Не используйте и не храните легковоспламеняющиеся моющие средства или средства для химической чистки в непосредственной близости от устройства.
- ▶ Не используйте легковоспламеняющиеся аэрозоли в непосредственной близости от устройства.
- ▶ Не стирайте предметы одежды, обработанные растворителями, не высушив их предварительно на воздухе.



## ВНИМАНИЕ!

### Ежедневное использование

- ▶ Не извлекайте и не вставляйте штепсельную вилку при наличии в помещении горючего газа.
- ▶ Не следует осуществлять горячую стирку поролона или губчатых материалов.
- ▶ Не стирайте белье, загрязненное мукой.
- ▶ Не открывайте контейнер для моющих средств в процессе стирки.
- ▶ Не прикасайтесь к дверце во время процесса стирки, поскольку она нагревается.
- ▶ Не открывайте дверцу машины, если через нее виден уровень воды.
- ▶ Не прикладывайте силу при открытии дверцы. Дверь оснащена устройством самоблокировки и откроется вскоре после завершения процедуры стирки.
- ▶ Выключайте устройство после выполнения каждой программы стирки и перед проведением любого текущего технического обслуживания, а также отсоединяйте устройство от источника электропитания, чтобы сэкономить электроэнергию и обеспечить безопасность.
- ▶ При отключении устройства от розетки держитесь за вилку, а не за кабель.

### Техническое обслуживание и мойка

- ▶ Дети могут мыть или убирать устройство только под присмотром взрослых.
- ▶ Перед проведением регулярного технического обслуживания отключите устройство от электросети.
- ▶ Во избежание появления неприятного запаха поддерживайте люк в чистоте и оставляйте дверцу и контейнер для моющих средств открытыми, когда машина не используется.
- ▶ Не используйте распылитель воды или пар для мойки устройства.
- ▶ Во избежание опасности замену поврежденного шнура питания должен выполнять только производитель, его сервисный агент или аналогичные квалифицированные лица.
- ▶ Не пытайтесь отремонтировать прибор самостоятельно. При необходимости ремонта свяжитесь с нашей службой поддержки клиентов.

### Установка

- ▶ Устройство следует разместить в хорошо проветриваемом месте. Обеспечьте положение, позволяющее полностью открыть дверцу.
- ▶ Не устанавливайте прибор на открытом воздухе во влажном месте или в зоне, которая может быть подвержена утечкам воды, например, под раковиной или рядом с ней. В случае утечки воды отключите электропитание и дождитесь высыхания машины естественным образом.



## ВНИМАНИЕ!

### Установка

- ▶ Устанавливайте и эксплуатируйте прибор только при температуре выше 5 °С.
- ▶ Не ставьте прибор непосредственно на ковер, рядом со стеной или мебелью.
- ▶ Не устанавливайте устройство в зоне попадания прямых солнечных лучей или вблизи источников тепла (например, плит, обогревателей).
- ▶ Убедитесь, что электрическая информация на паспортной табличке соответствует источнику питания. В случае несоответствия обратитесь к электрику.
- ▶ Не используйте переходники с несколькими разъемами и удлинители.
- ▶ Убедитесь, что используются только поставляемые электрический кабель и шланг.
- ▶ Не повредите электрический кабель и вилку. При повреждении обратитесь к электрику для замены.
- ▶ Используйте отдельную легкодоступную заземленную розетку электропитания. Устройство должно быть заземлено.
- ▶ Проверьте плотность и отсутствие утечки соединений шлангов и кабелей.

## Назначение

Данное устройство предназначено только для использования в качестве стиральной машины. Следуйте инструкциям, указанным на этикетке одежды. Оно предназначено исключительно для домашнего использования в помещении. Оно не предназначено для коммерческого или промышленного использования. Внесение изменений или модификация устройства не допускаются. Непреднамеренное использование может привести к возникновению опасностей и аннулированию всех гарантийных обязательств.



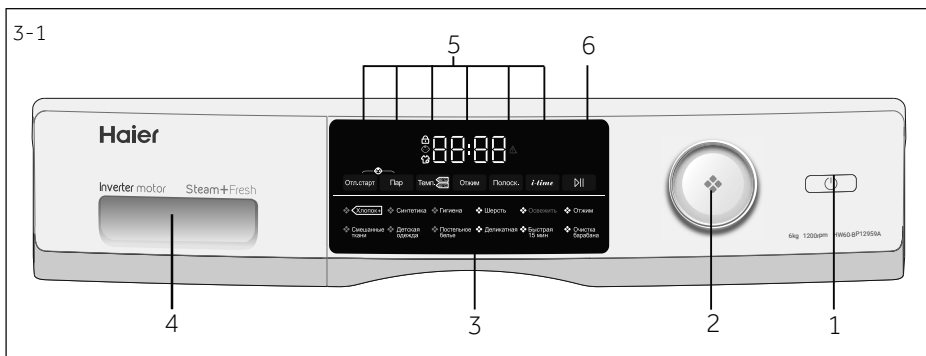

- |                          |   |                         |
|--------------------------|---|-------------------------|
| 1 Кнопка питания         | 3 Дисплей   | 5 Функциональные кнопки |
| 2 Переключатель программ | 4 Контейнер для моющих средств/кондиционера для белья | 6 Кнопка «Старт/Пауза»  |



## Примечание: Звуковой сигнал

Звуковой сигнал звучит в следующих случаях:

- ▶ при нажатии кнопки
- ▶ при повороте переключателя программ
- ▶ в конце программы
- ▶ в случае неисправности

Звуковой сигнал при необходимости можно отключить; см. раздел ЕЖЕДНЕВНОЕ ИСПОЛЬЗОВАНИЕ.

3-2



### 3.1 Кнопка питания

Прикоснитесь к этой кнопке (рис. 3-2) для включения устройства. Дисплей засветится, а светодиодный индикатор на кнопке «Пуск/Пауза» (Start/Pause) начнет мигать. Для выключения нажмите ее еще раз и удерживайте в течение 2 секунд. Если через некоторое время не будет включен ни один элемент панели или программа стирки не будет запущена, машина автоматически выключится.

3-3



### 3.2 Переключатель программ

Поворотом ручки (рис. 3-3) можно выбрать одну из 12 программ, при этом загорится соответствующий индикатор и на дисплее будут показаны настройки по умолчанию.

### 3.3 Дисплей

На дисплее (рис. 3-4) отображается следующая информация:

Время стирки

- ▶ Отложенный пуск по времени окончания
- ▶ Коды ошибок и информация по обслуживанию
- ▶ Функциональные кнопки и кнопка «Пуск/Пауза» (Start/Pause).

3-4

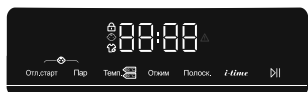



### 3.4 Контейнер для моющих средств

Откройте контейнер: вы увидите два отделения (рис. 3-5):  
 Отделение 1: Стиральный порошок или жидкое моющее средство в соответствии с программой  
 Отделение 2: Смягчитель, кондиционер для белья и т. д.

Рекомендации по типу моющих средств подходят для различных температур стирки, см. руководство по моющим средствам.

### 3.5 Функциональные кнопки

Функциональные кнопки (рис. 3-6) позволяют добавить в выбранную программу дополнительные опции перед запуском. На дисплее отображаются соответствующие индикаторы.

При выключении устройства или установке новой программы все опции отключаются. Если кнопка имеет несколько параметров, то нужный параметр можно выбрать, последовательно нажимая кнопку.

Чтобы удалить настройку или отменить ее, нажимайте функциональную кнопку до тех пор, пока не загорится нужный индикатор, или (в случае только одного варианта) светодиодный индикатор не погаснет.

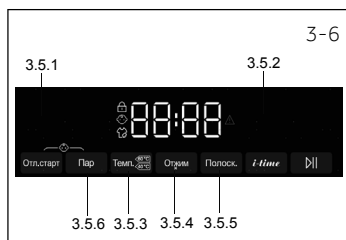
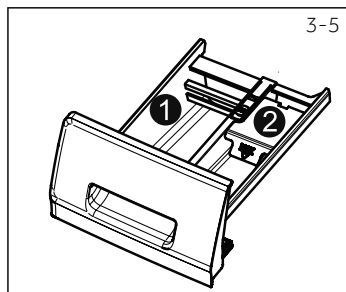

### Примечание: Заводские настройки

Для достижения наилучших результатов в каждой программе Haier присутствуют определенные настройки по умолчанию. При отсутствии специальных требований рекомендуется использовать настройки по умолчанию.

#### 3.5.1 Функциональная кнопка «Отложенный старт» (Delay)

Нажмите кнопку «Отложенный старт» (рис. 3-7), чтобы запустить программу с задержкой. Окончание времени задержки можно установить с шагом 30 минут в диапазоне от 0,5 до 24 часов. Например, 6:30 на дисплее означает, что цикл программы закончится через 6 часов и 30 минут. Для включения отложенного старта нажмите кнопку «Пуск/Пауза» (Start/Pause). Это не применимо для программы «Отжим» (SPIN).

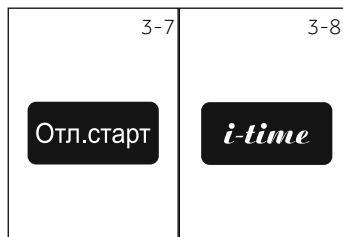

#### 3.5.2 Функциональная кнопка «i-time»

Данная функция (рис. 3-8) усиливает различные периоды стирки. Режим «i-time» не может быть включен при использовании программ «Гигиена», «Постельное белье», «Освежить», «Отжим», «Очистка барабана».

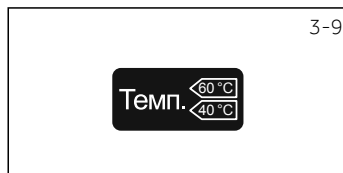

#### 3.5.3 Функциональная кнопка «Температура» (Temp.)

Нажмите эту кнопку (рис. 3-9), чтобы изменить температуру стирки программы. Если значение не подсвечено, вода не будет нагреваться.

3-10

 Отжим

### 3.5.4 Функциональная кнопка «Отжим» (Spin)

Нажмите эту кнопку (рис. 3-10) для изменения или отмены цикла отжима программы. Если значение не подсвечено, цикл отжима выполняться не будет.

3-11

 Полоск.

### 3.5.5 Кнопка «Дополнительное полоскание» (Additional Rinse)

Нажмите эту кнопку (рис. 3-11), чтобы выполнить более интенсивное полоскание белья свежей водой. Рекомендуется для людей с чувствительной кожей. С помощью повторного нажатия этой кнопки можно выбрать от одного до трех дополнительных циклов. Они будут появляться на дисплее как P--1, P--2, P--3.



### Примечание: Жидкое моющее средство

В случае использования жидкого моющего средства не рекомендуется использовать отложенный пуск по времени окончания.

3-12

 Пар

### 3.5.6 Кнопка «Обработка паром» (Steam)

Нажмите эту кнопку (рис. 3-12) для выбора программы с использованием пара. После выбора данной программы по умолчанию устанавливается температура. При необходимости можно выбрать эту функцию при установке режимов "Хлопок", "Синтетика", "Смешанные ткани", "Детская одежда", "Постельное белье", "Гигиена". Значок загорается при использовании функции обработки паром.

3-13



### 3.6 Кнопка «Старт/Пауза»

Нажмите эту кнопку (рис. 3-13), чтобы запустить или остановить показанную на дисплее программу. Во время настройки и выполнения программы светодиодный индикатор будет гореть непрерывно. В случае прерывания программы он будет мигать.

3-14

Отл.старт

Пар



### 3.7 Блокировка от детей

Нажмите одновременно кнопки «Отложенный старт» (Delay) и «Обработка паром» (Steam) (рис. 3-14) и удерживайте их в течение 3 сек для блокировки от нажатия элементов панели управления. Для разблокирования нажмите на эти две кнопки повторно. При включенной блокировке от детей при нажатии кнопок на дисплее будет отображаться «clol-» (рис. 3-15). Изменение не выполняется.

3-15

clol-

° Опционально, / Нет

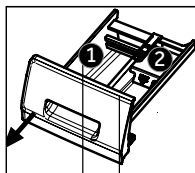

Контейнер для моющих средств:

- 1) Моющее средство  
2) Смягчитель или средство для ухода

Программа	Макс. загрузка в кг HW60-BP10959A HW60-BP12959A HW60-BP10959B HW60-BP12959B HW60-BP12959AS HW60-BP12959BS	Температура				Тип ткани	Заданная скорость вращения в об/мин	Функция			
		выбор из ряда в °C <sup>1)</sup>	Предустановка	1	2			i-time	Плп	Дополнительное полоскание	Отложенный старт
Хлопок	6	* до 90	30	о	о	Хлопок	1 000	о	о	о	о
Смешанные ткани	3,0	* до 60	30	о	о	Слегка загрязненные смешанные ткани – стирка хлопка и синтетики	1 000	о	о	о	о
Синтетика	3,0	* до 60	30	о	о	Синтетическая или смешанная ткань	1 000	о	о	о	о
Детская одежда	3,0	* до 90	40	о	о	Хлопок / синтетика	1 000	о	о	о	о
Гигиена	3,0	* до 90	60	о	о	Хлопок	1 000	/	о	о	о
Постельное белье	1,5	* до 60	40	о	о	Хлопок	1 000	/	о	о	о
Шерсть	1,5	* до 40	*	о	о	Ткань для машинной стирки из шерсти или с содержанием шерсти	800	о	/	о	о
Деликатная	1,5	* до 30	30	о	о	Деликатные ткани и шелк	600	о	/	о	о
Освежить	1,0	/	/	о	/	Хлопок / Синтетика <sup>2)</sup>	0	/	/	/	/
Быстрая 15 мин. <sup>3)</sup>	1,0	* до 40	*	о	о	Хлопок / Синтетика	1 000	о	/	о	о
Отжим	6	/	/	/	/	Все ткани	1 000	/	/	/	/
Очистка барабана	/	90	90	о	о	/	600	/	/	/	/

1) \*: Вода не нагревается.

Выбирайте температуру стирки 90 °C только в случае специальных гигиенических требований.

2) Не рекомендуется для деликатных материалов, например, меха и шерсти.

Если непрерывно запускать программу Освежить несколько раз, то на стекле двери образуется конденсат, который может намочить одежду, что повлияет на эффект ухода. Рекомендуется запускать программу не более 2 раз или сначала вытереть конденсат на стекле, а затем запустить программу.

3) Уменьшите количество моющего средства в связи с короткой продолжительностью программы.

Указанные значения потребления могут соответственно отличаться в зависимости от местных условий.

Программа	Температура в °C	Макс. загрузка в кг	Энергия в кВт/ч	Вода в л	Время стирки в час:мин	Скорость отжима в %
(HW60-BP10959A/HW60-BP10959B)/(HW60-BP12959A/HW60-BP12959AS/HW60-BP12959B/HW60-BP12959BS)						
	40°C	3,0	0,39	35/ 34	4:55	60/53
Хлопок+ *	60°C	3,0	0,54/0,52	35	5:00	60/53
	60°C	6	0,54	45	4:55	60/53

\* Стандартная программа в соответствии с маркировкой энергоэффективности по 2010/30 ЕС:

Хлопок+ 60°C 40°C с макс. скоростью отжима.

Стандартные программы для стирки хлопка при температуре 60°C и 40°C подходят для стирки хлопкового белья обычной степени загрязненности. Это наиболее эффективные программы с точки зрения комбинированного потребления энергии и воды для стирки хлопка. Температура используемой воды может отличаться от заявленной температуры цикла.

## ИСПОЛЬЗОВАНИЕ МОЮЩЕГО СРЕДСТВА

Слишком много моющего средства создает много пены и затрудняет полоскание. Пожалуйста, обратитесь к инструкции по использованию моющих средств.

ИСПОЛЬЗОВАНИЕ МОЮЩЕГО СРЕДСТВА (МС)							
Иконка	Иконка	Иконка	Иконка	Иконка	Иконка	Иконка	Иконка
/	<4	12g	Активность МС ≥15%	Активность МС ≥25%	Активность МС ≥45%	Активность МС ≥50%	25g/1
<1.5kg	4~8	20g	12ml	5ml	3ml	1/3 Pcs	X
2kg	8~12	25g	20ml	8ml	5ml	0.5 Pcs	X
4kg	12~16	40g	40ml	15ml	8ml	1 Pcs	1
6kg	16~24	50g	50ml	25ml	12ml	1.5 Pcs	1
8kg	24~32	60g	60ml	30ml	16ml	2 Pcs	2
10kg	32~40	68g	68ml	36ml	20ml	2.5 Pcs	2
≥12kg	40~48	75g	75ml	40ml	22ml	3 Pcs	3
				45ml	28ml	3.5 Pcs	3

Подходит только для стирки одежды среднего уровня грязи в воде низкой или средней жесткости.



### Примечание: Автоматическое взвешивание

Устройство оборудовано системой определения массы загрузки. На небольшой загрузке расход электроэнергии воды и время стирки в некоторых программах будут уменьшены автоматически.

### 6.1 Электропитание

Подключите стиральную машину к источнику электропитания (220-240 В переменного тока частотой 50 Гц, рис. 6-1). См. также раздел УСТАНОВКА.

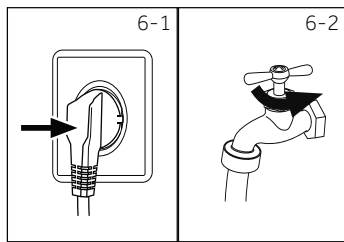

### 6.2 Подключение воды

- ▶ Перед подключением проверьте чистоту и прозрачность воды на входе.
- ▶ Откройте кран (рис. 6-2).



#### Примечание: Герметичность

Перед использованием, открыв кран, проверьте наличие возможных утечек в соединениях между краном и шлангом подачи воды.

### 6.3 Подготовка белья



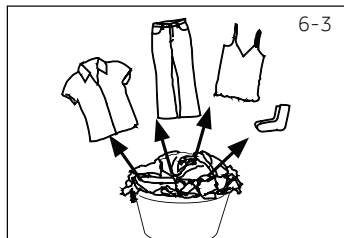





















- ▶ Рассортируйте одежду в соответствии с тканями, из которых она изготовлена (хлопок, синтетические ткани, шерсть или шелк), и степенью загрязнения (рис. 6-3). Обратите внимание на инструкции по уходу, приведенные на этикетках.
- ▶ Отделите белые ткани от цветных. Попробуйте сначала постирать их вручную, чтобы выяснить, подвержены ли они линьке или усадке.
- ▶ Выньте все из карманов (ключи, монеты и т. п.) и снимите твердые декоративные предметы (например, броши).
- ▶ Детали одежды без подрубки, деликатные ткани и ткани тонкого плетения, например, тонкие занавески, следует помещать в специальный мешок для стирки (лучше не стирать их в стиральной машине).
- ▶ Закройте молнии, липучки и крючки, и убедитесь, что пуговицы пришиты прочно.
- ▶ Поместите изделия из деликатных тканей, такие как белье без подрубки, нижнее белье из деликатных тканей и мелкие предметы, такие как носки, ремни, бюстгалтеры и т. д. в мешок для стирки.
- ▶ Разверните крупные предметы, такие как простыни, пододеяльники и т. п.
- ▶ Выверните наизнанку джинсы и изделия из набивной, окрашенной или яркой ткани; их рекомендуется стирать отдельно.



#### ВНИМАНИЕ!

Нетканые элементы, а также мелкие, непрочно закрепленные и острые предметы могут привести к неисправности и повреждению одежды и машины.

## Указания по уходу

Стирка		
 Стирка до 95 °С, стандартный цикл	 Стирка до 60 °С, стандартный цикл	 Стирка до 60 °С, деликатный цикл
 Стирка до 40 °С, стандартный цикл	 Стирка до 40 °С, деликатный цикл	 Стирка до 40 °С, очень деликатный цикл
 Стирка до 30 °С, стандартный цикл	 Стирка до 30 °С, деликатный цикл	 Стирка до 30 °С, очень деликатный цикл
 Ручная стирка, макс. 40 °С	 Не стирать	
Отбеливание		
 Допускается любой отбеливатель	 Только кислородный отбеливатель (без содержания хлора)	 Не отбеливать
Сушка		
 Сушка в барабане, без нагрева	 Сушка в барабане при малой температуре	 Не сушить в барабане
 Сушить на веревке	 Сушить в разложенном виде	
Глажка		
 Гладить при максимальной температуре до 200 °С	 Гладить при средней температуре до 150 °С	 Гладить при низкой температуре до 110 °С; без пара (глажка с отпариванием может привести к неустраняемому повреждению)
 Не гладить		
Профессиональный уход за тканью		
 Химчистка с использованием тетрахлорэтилена	 Химчистка с использованием углеводородов	 Не подвергать химчистке
 Профессиональная влажная чистка	 Не подвергать профессиональной влажной чистке	

## 6.4 Загрузка стиральной машины

- ▶ Загружайте белье по частям
- ▶ Не допускайте перегрузки. Обратите внимание, что для различных программ указаны различные значения максимальной загрузки. Правило для определения максимальной загрузки: Между бельем и верхом барабана должен оставаться промежуток не менее шести дюймов (15 см).
- ▶ Осторожно закройте дверцу. Убедитесь, что белье не оказалось зажатым. Зажатое бельё может привести к повреждению манжеты люка, что не является гарантийным случаем.

### 6.5 Выбор мощного средства

- ▶ Эффективность и результат стирки определяется качеством используемого моющего средства.
- ▶ Используйте только моющее средство, одобренное для машинной стирки.
- ▶ При необходимости используйте специальные моющие средства, например, для синтетических и шерстяных тканей.
- ▶ Всегда соблюдайте рекомендации производителя моющих средств.
- ▶ Не используйте средства для химической чистки, такие как трихлорэтилен и аналогичные продукты.

Выберите наиболее подходящее моющее средство.

Программа	Вид моющего средства				
	Универсальное	Для цветного белья	Для деликатных тканей	Специальное	Смягчитель для белья
Хлопок	Жидкое/ порошок	Жидкое/ порошок	-	-	○
Смешанные ткани	Жидкое/ порошок	Жидкое/ порошок	-	-	○
Синтетика	Жидкое/ порошок	Жидкое/ порошок	Жидкое	-	○
Детская одежда	Жидкое/ порошок	Жидкое/ порошок	-	-	○
Гигиена	Жидкое/ порошок	Жидкое/ порошок	Жидкое	-	○
Постельное белье	-	-	Жидкое	Жидкое	-
Шерсть	-	-	-	Жидкое	○
Деликатная	-	-	Жидкое	-	○
Освежить	-	-	-	-	-
Быстрая 15 мин.	Жидкое	Жидкое	-	-	○

Жидкое = гель/жидкое моющее средство      Порошок = стиральный порошок

○ = опционально; - = нет.

В случае использования жидкого моющего средства не рекомендуется включать отложенный старт программы.

Мы рекомендуем использовать:

- ▶ Средство для стирки цветных тканей: от 20 до 60 °С (оптимальная температура: 30–60 °С)
- ▶ Стиральный порошок: от 20°С до 90°С\* (оптимальная температура: от 40 до 60 °С)
- ▶ Средство для стирки шерсти или деликатных тканей: от 20 до 30 °С (оптимальная температура та же)

\* Выбирайте температуру стирки 90 °С только в случае специальных гигиенических требований.

\* При установке температуры 60 °С и выше рекомендуется использовать меньшее количество моющего средства. Рекомендуется использовать специальное дезинфицирующее средство, которое подходит для хлопка или синтетической ткани.

\* Рекомендуется использовать порошок с малым пенообразованием или не пенящийся порошок.

6-4

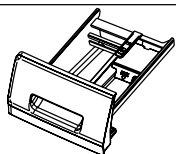

### 6.6 Добавление моющего средства

1. Выдвиньте контейнер для моющих средств.
2. Поместите необходимые вещества для стирки в соответствующие отсеки (рис. 6-4)
3. Осторожно закройте контейнер.



#### Примечание:

- ▶ Перед следующим циклом стирки удалите остатки моющего средства из контейнера.
- ▶ Не злоупотребляйте моющим средством или кондиционером для белья.
- ▶ Следуйте инструкциям на упаковке моющего средства.
- ▶ Всегда заливайте моющее средство непосредственно перед началом цикла стирки.
- ▶ Концентрированное моющее средство следует разбавить перед добавлением в отсек 1.
- ▶ Наиболее эффективное использование жидкого моющего средства достигается при использовании дозирующего шарика, который загружается в стиральную машину вместе с бельем.
- ▶ Не используйте жидкое моющее средство в случае, если выбран режим «Отложенный пуск по времени окончания» (End time delay).
- ▶ Тщательно выберите настройки программы в соответствии с инструкциями по уходу на ярлыках и в соответствии с таблицей выбора программы.

6-5

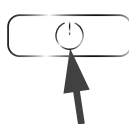

### 6.7 Включение стиральной машины

Нажмите кнопку «Вкл/выкл.» (on/off) для включения прибора (рис. 6-5). Светодиодный индикатор кнопки «Пуск/Пауза» (Start/Pause) будет мигать.

6-6

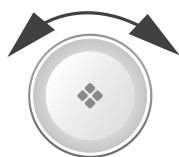

### 6.8 Выбор программы

Для получения наилучших результатов стирки выберите программу, наиболее подходящую по степени загрязнения и типу белья.

Поверните ручку программы (рис. 6-6) для выбора подходящей программы. При этом загорится светодиодный индикатор соответствующей программы, и на экране будут показаны настройки по умолчанию.



#### Примечание. Удаление запаха

Перед первым использованием рекомендуется запустить программу «Очистка барабана» (Drum Clean) без загрузки машинки бельем и с небольшим количеством моющего средства в отделении для него (1) или со специальным очистителем для удаления возможных повреждающих веществ.

6-7

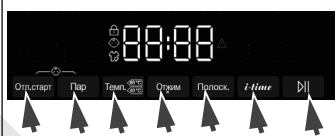

### 6.9 Добавление отдельных параметров

Выберите необходимые опции и настройки (рис. 6-7); см. ПАНЕЛЬ УПРАВЛЕНИЯ.



### 6.10 Запуск программы стирки

Для запуска нажмите кнопку «Пуск/Пауза» (Start/Pause) (рис. 6-8). Светодиод кнопки «Пуск/Пауза» (Start/Pause) перестанет мигать и начнет гореть постоянно. Устройство будет работать в соответствии с установленными параметрами. Внести изменения можно только после отмены программы.

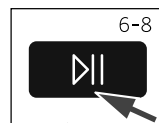

### 6.11 Прерывание – отмена программы стирки

Для прерывания работающей программы нажмите кнопку «Старт/Пауза». Светодиодный индикатор над кнопкой будет мигать. Нажмите ее еще раз, чтобы возобновить работу. Для отмены запущенной программы и всех ее индивидуальных настроек:

1. Нажмите кнопку «Старт/Пауза», чтобы прервать запущенную программу.
2. Для выключения удерживайте кнопку «Вкл/Выкл.» в течение примерно двух секунд.
3. Запустите программу «Отжим» (SPIN) и выберите «0 оборотов», затем нажмите кнопку «Пуск/Пауза» (Start/Pause), чтобы слить воду (все индикаторы будут выключены).
4. Выберите новую программу и запустите ее.

### 6.12 После стирки



#### Примечание: Блокировка дверцы

- ▶ По соображениям безопасности при выполнении цикла стирки дверца частично заблокирована. Открыть дверцу можно только в конце программы или после того, как программа была корректно отменена (см. описание выше).
- ▶ В случае высокого уровня воды, высокой температуры воды и во время отжима открыть дверцу невозможно; при этом на дисплее отображается надпись «Locl-»

1. В конце выполнения цикла программы на дисплее высветится надпись «End».
2. Стиральная машина выключается автоматически.
3. Извлеките белье как можно скорее, чтобы облегчить глажку и предотвратить появление заломов.
4. Отключите подачу воды.
5. Отсоедините шнур питания.
6. Откройте дверцу, чтобы предотвратить образование влаги и появление запахов. Оставляйте дверцу открытой, когда стиральная машина не используется.

Скапливание воды в нижней части манжеты люка и лотке для моющих средств является нормальным явлением.



#### Примечание. Режим ожидания (энергосберегающий режим)

Включенное устройство перейдет в режим ожидания, если оно не будет активировано в течение двух минут перед запуском программы или после ее завершения. Дисплей погаснет. Это экономит энергию. Для прерывания режима ожидания нажмите кнопку «Пуск/Пауза» (Start/Pause).

### 6.13 Включение и выключение звукового сигнала

Звуковой сигнал можно отключить в случае необходимости:

1. Включите машину.
2. Выберите программу «Отжим» (SPIN).
3. Нажмите и удерживайте кнопку «Температура» и кнопку «Отложенный старт» одновременно в течение примерно трех секунд. На дисплее появится сообщение «bEEP OFF», и звуковой сигнал будет отключен.

Для включения звукового сигнала нажмите эти две кнопки одновременно. На дисплее появится «bEEP ON».



### Экологически ответственное использование

- ▶ Для обеспечения оптимального использования энергии, воды, моющего средства и времени следует соблюдать рекомендации в отношении максимального объема загрузки.
- ▶ Не перегружайте машину (над бельем должна проходить рука).
- ▶ Для незначительно загрязненного белья выбирайте программу «Быстрая стирка» (Quick Wash).
- ▶ Применяйте точные дозировки каждого моющего средства.
- ▶ Выберите самую низкую подходящую температуру стирки — современные моющие средства эффективно очищают при температуре ниже 60 °С.
- ▶ Увеличивайте стандартные настройки только в случае сильного загрязнения.
- ▶ При использовании отдельной сушилки выбирайте максимальную скорость отжима.

### 8.1 Очистка контейнера для моющих средств

Всегда внимательно следите за тем, чтобы в контейнере отсутствовали остатки моющего средства. Регулярно очищайте контейнер (рис. 8-1):

1. Выдвиньте контейнер для моющих средств до упора.
2. Нажмите на кнопку освобождения фиксатора и выньте контейнер для моющих средств.
3. Промойте контейнер водой, чтобы очистить, и вставьте его обратно в машину.

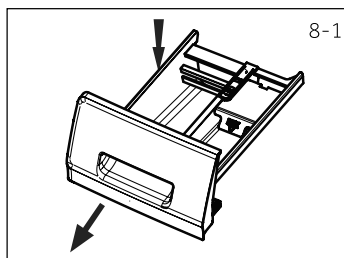

8-1

### 8.2 Очистка машины

- ▶ Во время чистки и обслуживания стиральной машины вынимайте штепсельную вилку из розетки.
- ▶ Используйте мягкую ткань, смоченную жидким мыльным очищающим средством, для чистки корпуса машины (рис. 8-2) и резиновых элементов.
- ▶ Не используйте органические химикаты или растворители, вызывающие коррозию.



8-2

### 8.3 Кран подачи воды и фильтр крана подачи воды

Для предотвращения закупоривания подачи воды твердыми частицами, такими как накипь, регулярно очищайте фильтр крана подачи воды.

- ▶ Отсоедините шнур питания и отключите подачу воды.
- ▶ Отвинтите шланг для подачи воды сзади (рис. 8-3) от машины и от крана.
- ▶ Промойте фильтры при помощи воды и щетки (рис. 8-4).
- ▶ Вставьте фильтр и установите входной шланг.

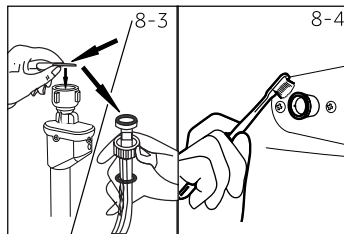

8-3

8-4

### 8.4 Очистка барабана

- ▶ Извлекайте из барабана случайно попавшие туда металлические предметы, такие как шпильки, монеты и т. д. (рис. 8-5), поскольку они становятся причиной повреждений и появления ржавых пятен.
- ▶ Для удаления ржавых пятен используйте очиститель, не содержащий хлора. Соблюдайте указания производителя чистящего средства.
- ▶ Не используйте для чистки твердые предметы или стальные мочалки.

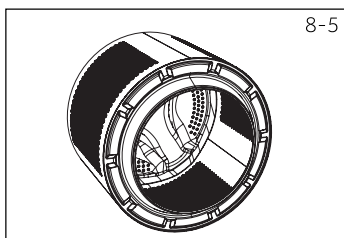

8-5



#### Примечание. Очистка барабана

Для регулярного технического обслуживания мы рекомендуем раз в 3 месяца запускать программу «Очистка барабана» (Drum Clean) без загрузки, чтобы удалять возможные повреждающие элементы. Добавьте небольшое количество моющего средства в контейнер для моющих средств или используйте специальные средства для удаления накипи в соответствии с инструкцией по их применению.

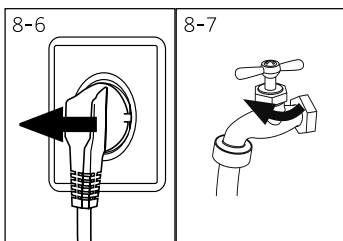

8-7

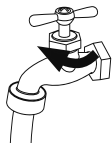

### 8.5 Неиспользование в течение длительных периодов

Если машина не используется в течение длительного времени:

1. Вытяните электрическую вилку (рис. 8-6).
2. Отключите подачу воды (рис. 8-7)
3. Откройте дверцу, чтобы предотвратить образование влаги и запахов. Оставляйте дверцу открытой, когда стиральная машина не используется.

Перед следующим использованием внимательно проверьте электрический кабель, подачу воды и сливной шланг. Убедитесь, что все установлено надлежащим образом и утечки отсутствуют.



### Примечание. Очистка барабана

После неиспользования в течение длительного периода рекомендуется запустить программу «Очистка барабана» (Drum Clean) без загрузки машинки бельем с небольшим количеством моющего средства в отделении для него или со специальным очистителем для удаления возможных повреждающих веществ.

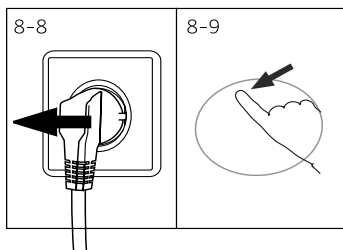

8-9

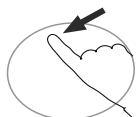

### 8.6 Фильтр насоса

Очищайте фильтр раз в месяц и проверяйте фильтр насоса в случае, если машина:

- ▶ не сливает воду;
- ▶ не вращается;
- ▶ издает необычный шум во время работы.



### ВНИМАНИЕ!

Риск ошпаривания! Вода в фильтре насоса может быть очень горячей! Перед выполнением любых действий убедитесь, что вода остыла.

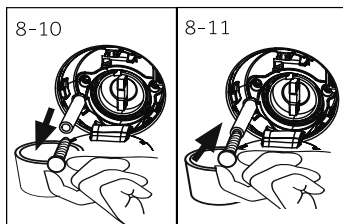

8-11

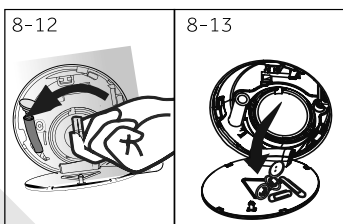

8-13



1. Выключите стиральную машину и выньте штепсельную вилку из розетки (Рис. 8-8).
2. Откройте лючок для обслуживания. Можно использовать для этого монету или отвертку (рис. 8-9).
3. Подставьте плоскую емкость для слива воды (рис. 8-10). Объемы воды могут быть большими!
4. Вытяните сливной шланг и держите его конец над емкостью (рис. 8-10).
5. Выньте заглушку из сливного шланга (рис. 8-10).
6. После полного дренажа закройте сливной шланг (рис. 8-11) и подсоедините его обратно к машине.
7. Открутите фильтр насоса в направлении против часовой стрелки и извлеките его (рис. 8-12).
8. Удалите грязь (рис. 8-13).

9. Осторожно очистите фильтр насоса, например, с помощью проточной воды (рис. 8-14).
10. Плотно закрепите фильтр на месте (рис. 8-15).
11. Закройте крышку лючка обслуживания.

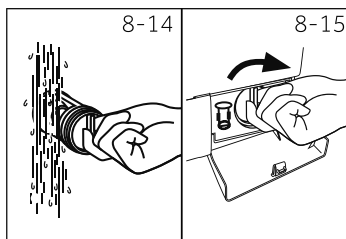

### ПРЕДОСТЕРЕЖЕНИЕ!

- ▶ Уплотнение фильтра насоса должно быть чистым и не поврежденным. Если крышка затянута неплотно, возможна утечка воды.
- ▶ Фильтр должен быть установлен на свое место, в противном случае может произойти утечка.

Многие возникающие проблемы могут быть решены самостоятельно без особых знаний. В случае возникновения проблемы ознакомьтесь со всеми представленными возможностями и следуйте инструкциям ниже, прежде чем обращаться в службу послепродажного обслуживания. См. раздел ОБСЛУЖИВАНИЕ КЛИЕНТОВ.



### ПРЕДУПРЕЖДЕНИЕ!

- ▶ Перед проведением технического обслуживания отключите устройство и отсоедините сетевой штекер от розетки.
- ▶ Электрооборудование должно обслуживаться только квалифицированными электриками, поскольку неправильный ремонт может привести к значительным последующим повреждениям.
- ▶ Во избежание опасности поврежденный кабель питания следует заменять только изготовителем, его сервисным агентом или лицами аналогичной квалификации.

## 9.1 Информационные коды

Следующие коды отображаются только для информации и относятся к циклу стирки. Они не требуют выполнения каких-либо действий.

Код	Сообщение
i:25	Оставшееся время цикла стирки составляет 1 час 25 минут
6:30	Оставшееся время цикла стирки, включая выбранную задержку по времени окончания, составляет 6 часов 30 минут
P - - 1/2/3	Выбрано 1, 2 или 3 дополнительных полосканий (см. ФУНКЦИОНАЛЬНЫЕ КНОПКИ — «Дополнительное полоскание»).
Eнд	Цикл стирки закончен. Стиральная машина выключается автоматически.
c i o t	Блокировка от детей активирована.
L o c t	Дверца закрыта из-за высокого уровня воды, высокой температуры воды или выполнения цикла отжима.
бEEP OFF	Звуковой сигнал выключен.
бEEP On	Звуковой сигнал включен.

## 9.2 Устранение неполадок с помощью кода

Проблема	Причина	Решение
E 1	<ul style="list-style-type: none"> <li>• Ошибка слива воды, вода не уходит в течение 6 минут.</li> </ul>	<ul style="list-style-type: none"> <li>• Очистите фильтр насоса.</li> <li>• Проверьте правильность монтажа сливного шланга</li> </ul>
E 2	<ul style="list-style-type: none"> <li>• Ошибка блокировки.</li> </ul>	<ul style="list-style-type: none"> <li>• Правильно закройте дверцу.</li> </ul>
E 4	<ul style="list-style-type: none"> <li>• Уровень воды не достигается через 8 минут.</li> </ul>	<ul style="list-style-type: none"> <li>• Убедитесь, что кран открыт и напор воды нормальный.</li> </ul>
	<ul style="list-style-type: none"> <li>• Вода сливается через сливной шланг вследствие сифонного эффекта.</li> </ul>	<ul style="list-style-type: none"> <li>• Проверьте установку сливного шланга.</li> </ul>
E 8	<ul style="list-style-type: none"> <li>• Ошибка защиты по уровню воды</li> </ul>	<ul style="list-style-type: none"> <li>• Обратитесь в отдел послепродажного обслуживания.</li> </ul>
E 5	<ul style="list-style-type: none"> <li>• Ошибка датчика уровня воды</li> </ul>	<ul style="list-style-type: none"> <li>• Свяжитесь со службой сервиса</li> </ul>

Проблема	Причина	Решение
F3	<ul style="list-style-type: none"> <li>Ошибка датчика температуры.</li> </ul>	<ul style="list-style-type: none"> <li>Обратитесь в отдел послепродажного обслуживания.</li> </ul>
F4	<ul style="list-style-type: none"> <li>Ошибка нагрева.</li> </ul>	<ul style="list-style-type: none"> <li>Обратитесь в отдел послепродажного обслуживания.</li> </ul>
F7	<ul style="list-style-type: none"> <li>Ошибка электродвигателя.</li> </ul>	<ul style="list-style-type: none"> <li>Обратитесь в отдел послепродажного обслуживания.</li> </ul>
FA	<ul style="list-style-type: none"> <li>Ошибка датчика уровня воды.</li> </ul>	<ul style="list-style-type: none"> <li>Обратитесь в отдел послепродажного обслуживания.</li> </ul>
FC0 или FC1 или FC2	<ul style="list-style-type: none"> <li>Ошибка связи.</li> </ul>	<ul style="list-style-type: none"> <li>Обратитесь в отдел послепродажного обслуживания.</li> </ul>
Unb	<ul style="list-style-type: none"> <li>Ошибка неравномерной загрузки.</li> </ul>	<ul style="list-style-type: none"> <li>Проверьте и равномерно распределите загрузку белья в барабане. Уменьшите загрузку.</li> </ul>

### 9.3 Устранение неисправностей без отображения кода

Проблема	Причина	Решение
Стиральная машина не работает.	<ul style="list-style-type: none"> <li>Программа еще не запущена.</li> <li>Дверца закрыта неправильно.</li> <li>Стиральная машина не включена.</li> <li>Сбой электропитания.</li> <li>Блокировка от детей активирована.</li> </ul>	<ul style="list-style-type: none"> <li>Проверьте программу и запустите ее.</li> <li>Правильно закройте дверцу стиральной машины.</li> <li>Включите машину.</li> <li>Проверьте электропитание.</li> <li>Отключите блокировку от детей.</li> </ul>
Стиральная машина не заполняется водой.	<ul style="list-style-type: none"> <li>Подача воды отсутствует.</li> <li>Перегиб шланга подачи воды.</li> <li>Фильтр шланга подачи воды заблокирован.</li> <li>Напор воды меньше, чем 0.03 МПа.</li> <li>Дверца закрыта неправильно.</li> <li>Неисправность водоснабжения.</li> </ul>	<ul style="list-style-type: none"> <li>Проверьте водопроводный кран.</li> <li>Проверьте шланг подачи воды.</li> <li>Разблокируйте фильтр шланга подачи воды.</li> <li>Проверьте напор воды.</li> <li>Правильно закройте дверцу стиральной машины.</li> <li>Обеспечьте подачу воды.</li> </ul>
При заполнении стиральной машины водой вода сливается.	<ul style="list-style-type: none"> <li>Высота сливного шланга составляет менее 80 см.</li> <li>Возможно, конец сливного шланга опущен в воду.</li> </ul>	<ul style="list-style-type: none"> <li>Убедитесь, что сливной шланг установлен правильно.</li> <li>Убедитесь, что сливной шланг не находится в воде.</li> </ul>
Неисправность слива.	<ul style="list-style-type: none"> <li>Сливной шланг заблокирован.</li> <li>Фильтр насоса заблокирован.</li> <li>Конец сливного шланга находится выше 100 см над уровнем пола.</li> </ul>	<ul style="list-style-type: none"> <li>Разблокируйте сливной шланг.</li> <li>Очистите фильтр насоса.</li> <li>Убедитесь, что сливной шланг установлен правильно.</li> </ul>
Сильная вибрация при отжиме.	<ul style="list-style-type: none"> <li>Не все транспортировочные болты были сняты.</li> <li>Машина находится в неустойчивом положении.</li> <li>Неправильная загрузка стиральной машины.</li> </ul>	<ul style="list-style-type: none"> <li>Снимите все транспортировочные болты.</li> <li>Обеспечьте твердую опорную поверхность и выровняйте машину.</li> <li>Проверьте вес и равномерность загрузки.</li> </ul>
Стиральная машина останавливается до завершения цикла стирки.	<ul style="list-style-type: none"> <li>Неисправность подачи воды или электроснабжения.</li> </ul>	<ul style="list-style-type: none"> <li>Проверьте электропитание и водоснабжение.</li> </ul>
Стиральная машина останавливается на некоторое время.	<ul style="list-style-type: none"> <li>На дисплее отображается код ошибки.</li> <li>Проблема из-за неправильной загрузки.</li> <li>Программа выполняет цикл замачивания.</li> </ul>	<ul style="list-style-type: none"> <li>Проверьте коды ошибок.</li> <li>Уменьшите или распределите загрузку.</li> <li>Отмените и перезапустите программу.</li> </ul>

Проблема	Причина	Решение
Излишняя пена в барабане и/или контейнере для моющих средств.	<ul style="list-style-type: none"> <li>• Неподходящее моющее средство.</li> <li>• Использование избыточного количества моющего средства.</li> </ul>	<ul style="list-style-type: none"> <li>• Проверьте рекомендации по выбору моющего средства.</li> <li>• Уменьшите количество моющего средства.</li> </ul>
Автоматическая корректировка времени стирки.	<ul style="list-style-type: none"> <li>• Продолжительность программы стирки будет откорректирована.</li> </ul>	<ul style="list-style-type: none"> <li>• Это нормально и не влияет на функциональность.</li> </ul>
Сбой при отжиге.	<ul style="list-style-type: none"> <li>• Несбалансированность белья в барабане.</li> </ul>	<ul style="list-style-type: none"> <li>• Проверьте загрузку машины и снова запустите программу отжима.</li> </ul>
Неудовлетворительный результат стирки.	<ul style="list-style-type: none"> <li>• Степень загрязнения не соответствует выбранной программе.</li> <li>• Недостаточное количество моющего средства.</li> <li>• Превышена максимальная загрузка.</li> <li>• Белье распределено в барабане неравномерно.</li> </ul>	<ul style="list-style-type: none"> <li>• Выберите другую программу.</li> <li>• Выберите моющее средство в соответствии со степенью загрязнения и рекомендации производителя.</li> <li>• Уменьшите загрузку.</li> <li>• Извлеките белье.</li> </ul>
Остатки стирального порошка на белье.	<ul style="list-style-type: none"> <li>• Нерастворимые частицы моющего средства могут оставаться на белье в виде белых пятен.</li> </ul>	<ul style="list-style-type: none"> <li>• Выполните дополнительное полоскание.</li> <li>• Попробуйте счистить следы с сухого белья.</li> <li>• Используйте другое моющее средство.</li> </ul>
Серые пятна на белье.	<ul style="list-style-type: none"> <li>• Вызваны действием жиров, таких как масла, кремы или мази</li> </ul>	<ul style="list-style-type: none"> <li>• Подготовьте белье к стирке с помощью специального очистителя.</li> </ul>



### Примечание. Образование пены

Если при выполнении цикла отжима образуется слишком много пены, двигатель остановится и сливной насос будет работать в течение 90 секунд. При неудовлетворительных результатах выполнения этой процедуры удаления пены до 3 раз программа остановится без выполнения отжима.

Если сообщения об ошибках появляются даже после принятых мер, выключите машину, отключите электропитание и обратитесь в службу поддержки.

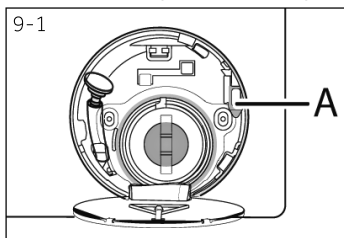

### 9.4 В случае сбоя электропитания

Сохраняется текущая программа и ее настройки. После восстановления электропитания работа возобновляется. Если сбой в электропитании произойдет во время выполнения программы, дверь будет заблокирована механически. Если необходимо извлечь белье — уровень воды не должен быть виден в стеклянную дверцу (должен быть ниже дверцы). - Опасность ошпаривания!

- ▶ Уменьшите уровень воды, выполнив шаги 1—6 из раздела УХОД И МОЙКА (ФИЛЬТР НАСОСА).
- ▶ После этого потяните за рычаг (A), находящийся под лючком для обслуживания (рис. 9-1), пока дверца не разблокируется с легким щелчком.
- ▶ Установите все элементы на место и закройте лючок для обслуживания.



Когда стиральная машина находится в безопасном для пользователя состоянии (уровень воды ниже смотрового люка, температура бака ниже 55 °С, внутренний бак не вращается), можно открыть дверцу машины.



### 10.1 Подготовка

- ▶ Извлеките устройство из упаковки.
- ▶ Удалите весь упаковочный материал, включая основание из пенопласта, и храните их в недоступном для детей месте. При открытии упаковки на пакете и дверце можно увидеть капли воды. Это нормальное явление, вызванное заводскими испытаниями с использованием воды.



#### Примечание: Утилизация упаковки

Храните все упаковочные материалы в недоступном для детей месте и утилизируйте их безопасным для окружающей среды образом.

### 10.2 Инструкции по установке шумоподавляющих прокладок (при наличии)

1. При открытии термоусадочной упаковки вы найдете в трубке несколько шумоподавляющих прокладок. Они используются для уменьшения шума. (рис. 10-1)
2. Снимите шумоподавляющие прокладки и двухстороннюю клейкую защитную пленку; шумоподавляющие прокладки под корпусом стиральной машины, как показано на рис. 10-2 (две длинные прокладки в точках 1 и 3, две короткие прокладки в точках 2 и 4). Поставьте машину в вертикальное положение.

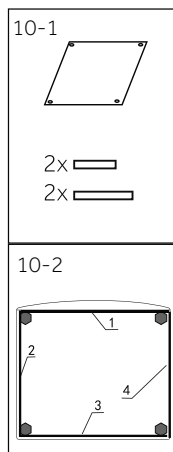

#### Подсказка:

Шумоподавляющие прокладки опциональны, они могут помочь уменьшить шум, вы можете установить их по желанию.

### 10.3 Удаление транспортировочных болтов

Транспортировочные болты предназначены для фиксации antivибрационных компонентов внутри устройства во время транспортировки, чтобы предотвратить внутренние повреждения.

1. Снимите заднюю крышку (при необходимости) (рис. 10-3)
2. Удалите все 4 болта на задней стенке, а также резиновые уплотнители и пластиковые проставки (A) со внутренней стороны машины (рис. 10-4).

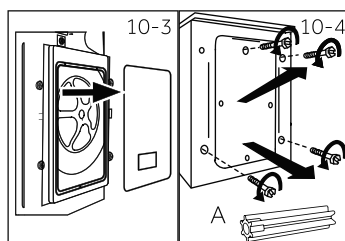

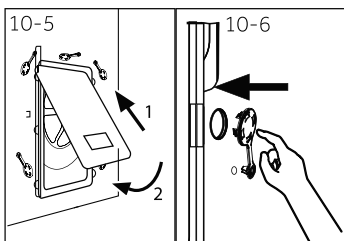

3. Заново установите заднюю крышку, вставив ее в два отверстия, обращенных выступающей частью наружу (рис. 10-5).
4. Вставьте заглушки в оставшиеся отверстия (рис. 10-6).



### Примечание: Храните в надежном месте

Храните транспортировочные болты в надежном месте для последующего использования. Перед каждым перемещением устройства устанавливайте эти болты.

#### 10.4 Перемещение устройства

Если стиральную машину необходимо переместить в другое место, заново установите транспортировочные болты, чтобы предотвратить повреждения:

1. Снимите заглушки.
2. Снимите заднюю крышку
3. Вставьте пластиковые проставки и транспортировочные болты.
4. Затяните болты ключом.
5. Установите на место заднюю крышку.

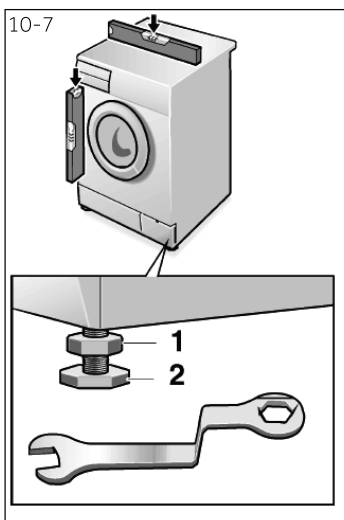

#### 10.5 Выравнивание устройства

Отрегулируйте все ножки (рис. 10-7) для достижения абсолютного горизонтального положения. Этим минимизируется вибрация и, следовательно, шум во время работы. Этим также снижается износ. Для выравнивания рекомендуется использовать спиртовой уровень. Пол должен быть максимально твердым и ровным.

1. Ослабьте контргайку (1) с помощью гаечного ключа.
2. Отрегулируйте высоту вращением ножки (2).
3. Затяните контргайку (1) относительно корпуса.

### 10.6 Соединение для слива воды

Вставьте шланг для слива воды в трубопровод надлежащим образом. Шланг должен находиться в диапазоне высоты от 80 до 100 см над нижней границей прибора! По возможности всегда закрепляйте сливной шланг в зажиме на задней панели прибора.



#### ВНИМАНИЕ!

- ▶ Используйте только прилагаемый комплект шлангов для подключения.
- ▶ Никогда не используйте старые комплекты шлангов!
- ▶ Подсоединяйте шланг только к источнику холодной воды.
- ▶ Перед подсоединением проверьте чистоту и прозрачность воды.

Возможны следующие подключения:

#### 10.6.1 Слив из шланга в раковину

- ▶ Подвесьте сливной шланг с помощью U-образной опоры на край раковины подходящего размера (рис. 10-8).
- ▶ Обеспечьте надлежащую защиту U-образной опоры от соскальзывания.

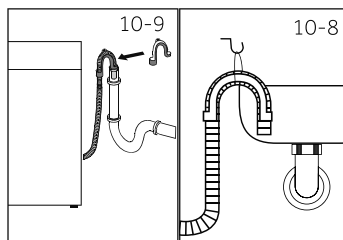

#### 10.6.2 Слив из шланга в канализацию

- ▶ Внутренний диаметр трубы стояка с вентиляционным отверстием должен быть не менее 40 мм.
- ▶ Поместите сливной шланг в канализационную трубу в диапазоне от 0 до 80 мм.
- ▶ Подсоедините U-образную опору и надежно закрепите ее (рис. 10-9).

#### 10.6.3 Слив из шланга в соединение раковины

- ▶ Соединение должно находиться над сифоном
- ▶ Втулочное соединение обычно закрыто накладкой (А). Ее следует удалить, чтобы предотвратить любые нарушения работы (рис. 10-10).
- ▶ Закрепите сливной шланг хомутом.

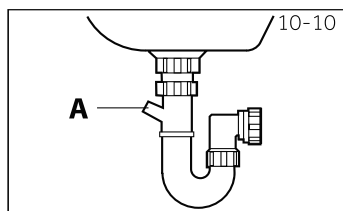

#### ВНИМАНИЕ!

- ▶ Сливной шланг нельзя погружать в воду, он должен быть надежно закреплен и герметичен. Если сливной шланг установлен на земле или если труба находится на высоте менее 80 см, стиральная машина будет постоянно сливать воду во время наполнения (автоматический слив).
- ▶ Сливной шланг нельзя удлинять. При необходимости свяжитесь с отделом послепродажного обслуживания.

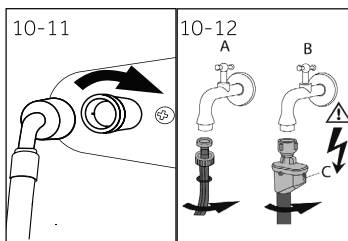

### 10.7 Соединение пресной воды

Убедитесь, что прокладки вставлены.

1. Подсоедините шланг подачи воды изогнутым концом к машине (рис. 10-11). Затяните винтовое соединение вручную.
2. Другой конец подсоедините к крану подачи воды с резьбой 3/4" (рис. 10-12).



### Примечание: Система антипротечки

Некоторые модели оборудованы шлангом подачи воды с системой антипротечки (В). Система антипротечки предохраняет от повреждений, вызванных водой, автоматически отключая подачу воды в случае повреждения шланга. На ее срабатывание указывает красная метка (С). Такой шланг необходимо заменить.

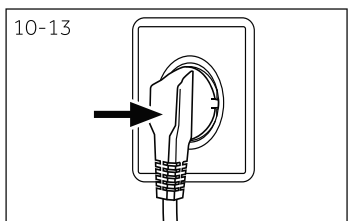

### 10.8 Подключение к источнику питания

Перед каждым подключением проверьте, что:

- ▶ источник питания, розетка и предохранитель соответствуют заводской табличке.
- ▶ розетка заземлена, дополнительные разветвители или удлинители не используются.
- ▶ вилка и розетка строго соответствуют друг другу.

Вставьте вилку в розетку (рис. 10-13).



### ПРЕДУПРЕЖДЕНИЕ!

- ▶ Всегда убеждайтесь в том, что все соединения (шнур электропитания, шланги слива и подачи воды) плотные, сухие и не пропускают воду!
- ▶ Следите за тем, чтобы эти части никогда не были раздавлены, перегнуты или скручены.
- ▶ Во избежание опасности поврежденный кабель питания должен быть заменен сервисным агентом (см. гарантийный талон).

## 11.1 Устройство соответствует требованиям ЕС № 1061/2010

Наименование поставщиков или торговой марки	Haier	
Идентификатор модели поставщика	HW60-BP10959A HW60-BP10959B	HW60-BP12959A HW60-BP12959AS HW60-BP12959B HW60-BP12959BS
Номинальная вместимость (кг)	6	
Класс энергоэффективности	A	
Потребление энергии в год (AЭ <sub>с</sub> в кВт*ч/год) <sup>1)</sup>	113/112	
Расход электроэнергии в режиме «Хлопок» при температуре 60 °С и полной загрузке (кВт*ч/цикл)	0,54	
Расход электроэнергии в режиме «Хлопок» при температуре 60 °С и частичной загрузке (кВт*ч/цикл)	0,54/0,52	
Расход электроэнергии в режиме «Хлопок» при температуре 40 °С и частичной загрузке (кВт*ч/цикл)	0,39	
Взвешенная потребляемая мощность в выключенном состоянии (Вт)	0,45	
Потребляемая мощность во включенном состоянии (Вт)	0,45	
Потребление воды в год (AWC в л/год) <sup>2)</sup>	8330/8580	
Класс эффективности режима отжима/сушки <sup>3)</sup>	C/B	
Макс. скорость отжима (об/мин) <sup>4)</sup>	920/1200	
Остающееся содержание влаги (%) <sup>4)</sup>	60/53	
Стандартная программа «Хлопок» при температуре 60 °С <sup>5)</sup>	◀Хлопок+▶◀60°C▶ + макс. отжим	
Стандартная программа «Хлопок» при температуре 40 °С <sup>5)</sup>	◀Хлопок+▶◀40°C▶ + макс. отжим	
Время выполнения программы «Хлопок» при температуре 60 °С и полной загрузке (мин)	295	
Время выполнения программы «Хлопок» при температуре 60 °С и частичной загрузке (мин)	300	
Время выполнения программы «Хлопок» при температуре 40 °С и частичной загрузке (мин)	295	
Продолжительность нахождения во включенном состоянии (Тi в мин) <sup>6)</sup>	3	
Передаваемый по воздуху шум (стирка/отжим) в дБ(A) отн. 1лВт 7)	50/68	52/70
Тип	автономная	

1) На основании 220 стандартных циклов стирки в программе «Хлопок 60 °С» и «40 °С» при полной и частичной загрузке, а также потреблении в энергосберегающих режимах. Фактическое потребление энергии зависит от того, как используется электроприбор.

2) На основании 220 стандартных циклов стирки в программе «Хлопок» при 60 °С и «Хлопок» при 40 °С, при полной и частичной загрузке. Фактическое потребление воды зависит от того, как используется электроприбор.

3) Класс G является наименее эффективным, а класс A – наиболее эффективным.

4) На основании стандартной программы «Хлопок» при 60 °С с полной загрузкой и стандартной программы «Хлопок» при 40 °С с частичной загрузкой.

5) «Стандартная программа стирки хлопка при 60 °С» и «стандартная программа стирки хлопка при 40 °С» являются стандартными программами стирки, к которым относится информация на этикетке и в справочном листке технических данных. Они подходят для отстирывания средних загрязнений хлопчатобумажного белья и наиболее эффективны с точки зрения совокупного потребления электроэнергии и воды.

6) В случае наличия системы управления электроэнергией.

7) На основании стандартной программы «Хлопок» при 60 °С с полной загрузкой.

**11.2 Дополнительные технические данные**

	HW60-BP10959A HW60-BP12959A HW60-BP10959B HW60-BP12959AS HW60-BP12959B HW60-BP12959BS
Размер (В x Ш x Г в мм)	850x595x373
Напряжение, В	220-240 В перем. тока, 50 Гц
Сила тока, А	10
Максимальная мощность, Вт	1 900
Давление воды в мПа	$0,03 \leq P \leq 1$
Вес нетто в кг	62

### Служба поддержки клиентов

Мы рекомендуем обращаться в службу поддержки клиентов компании «Хайер», а также использовать оригинальные запасные части. Если у вас возникли проблемы с вашей бытовой техникой, пожалуйста, сначала изучите раздел «Устранение неисправностей».

Если вы не нашли решения проблемы, пожалуйста, обратитесь:

— к вашему официальному дилеру или

— в наш колл-центр:

8-800-200-17-06 (РФ),

8-10-800-2000-17-06 (РБ),

00-800-2000-17-06 (Узбекистан)

— на сайт [www.haier.com](http://www.haier.com), где вы можете оставить заявку на обслуживание, а также найти ответы на часто задаваемые вопросы.

Обращаясь в наш сервисный центр, пожалуйста, подготовьте следующую информацию, которую вы можете найти на паспортной табличке и в чеке:

Модель \_\_\_\_\_

Серийный номер \_\_\_\_\_

Дата продажи \_\_\_\_\_



Также, пожалуйста, проверьте наличие гарантии и документов о продаже.

**Важно!** Отсутствие на приборе серийного номера делает невозможной для Производителя идентификацию прибора и, как следствие, его гарантийное обслуживание. Запрещается удалять с прибора заводские идентифицирующие таблички. Отсутствие заводских табличек может стать причиной отказа выполнения гарантийных обязательств.

В настоящий документ могут быть внесены изменения без предварительного уведомления.

**Haier өнімдерін таңдағаныңыз үшін алғыс білдіреміз**

Қолдану алдында осы нұсқауды мұқият оқып шығыңыз. Нұсқаулық құрылғының барынша тиімді пайдаланылуына және қауіпсіз, дұрыс орнатылуына, пайдалануына және қызмет көрсетуіне көмектесетін маңызды ақпаратты қамтиды.

Сіз әрқашан құрылғының қауіпсіз және дұрыс пайдалану үшін, оны пайдалануға болады, сондықтан ыңғайлы жерде осы нұсқаулықты сақтаңыз. Егер де сіз құрылғыны сатуды шешсеңіз, Құрылғыны тартпас бұрын немесе жылжитқан кезде үйдің жаңа иелері оны қалдыру, сондай-ақ өтуге және жаңа иесіне осы нұсқаулық құрылғы және қауіпсіздік ескертулерімен оқып-таныс бола аласыз.

**Шартты белгілер**

Назар аударыңыз - Қауіпсіздік техникасы жөніндегі маңызды ақпарат



Жалпы ақпарат және кеңестер

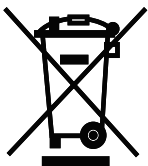

Экологиялық ақпарат

**Көдеге жарату**

Қоршаған ортаны және адамдардың денсаулығын қорғауға көмектесіңіз. Қаптамасын көдеге жарату үшін оларды тиісті контейнерлерге орналастырып салыңыз. Электр және электрондық құрылғыларды қайта өңдеуге көмектесіңіз. Осы таңбамен белгіленген құрылғыларды тұрмыстық қалдықтармен бірге тастамаңыз. Өнімді жергілікті қайта өңдеу орнына өткізіңіз немесе жергілікті кеңсеге хабарласыңыз.

**НАЗАР АУДАРЫҢЫЗ!****Жарақат алу немесе тұншығу қаупі бар!**

Құрылғыны желіден ажыратыңыз. Желілік кәбілді кесіп алып, оны көдеге жаратыңыз. Балалар мен үй жануарлары құрылғыда жабылмауы үшін есіктің құлпын алыңыз.



1 - Қауіпсіздік жөніндегі ақпарат.....	4
2 - Бұйымның сипаттамасы.....	7
3 - Басқару панелі.....	8
4 - Бағдарламалар.....	11
5 - Тұтынуы.....	12
6 - Күнделікті пайдалану.....	13
7 - Экологиялық жуу.....	18
8 - Күтім және тазалау.....	19
9 - Ақаулықтарды жою.....	22
10 - Орнату.....	25
11 - Техникалық сипаттамалары.....	29
12 - Клиенттерді сүйемелдеу қызметі.....	31

Құрылғыны алғаш рет қоспас бұрын келесі қауіпсіздік нұсқауларын оқып шығыңыз:



## НАЗАР АУДАРЫҢЫЗ!

Алғаш пайдаланар алдынан

- ▶ Көлік кезінде зақымдалғандығының болмауын тексеріңіз.
- ▶ Барлық тасымалдау болттары алынғандығына көз жеткізіп алыңыз.
- ▶ Қаптамасын түгелдей шешіп алып, оны балалардан аулақ жерге сақтауға қойыңыз.
- ▶ Құрылғының ауыр салмағын ескере отырып, оған барлық манипуляцияларды кемінде екі адам орындауы керек.

Күнделікті пайдалану

- ▶ Бұл құрылғыны 8 жастан асқан балалар, сондай-ақ физикалық, сенсорлық немесе ақыл-ой қабілеті шектеулі адамдар немесе тәжірибе мен білім жетіспейтін адамдар пайдалануы мүмкін, егер олар оны қадағалауымен жасаса немесе құрылғыны қауіпсіз қолдану туралы нұсқаулар берілсе және олар мүмкіндігінше түсінетін болса қауіп.
- ▶ Тұрақты бақылауда болмаған жағдайда, 3 жасқа дейінгі балаларды құрылғыдан алыс ұстаңыз.
- ▶ Балаларға осы құрылғымен ойнауына тыйым салынады.
- ▶ Егер есік ашық болса, балалар мен үй жануарларын құрылғыдан аулақ ұстаңыз.
- ▶ Жуғыш заттарды балалардың қолы жетпейтін жерлерде сақтаңыз.
- ▶ Молнияларын жауып, ілгіш жіптер мен кішкене заттарды бекітіп, заттармен араласпаңыз. Қажет болса, жууға арналған арнайы сөмке немесе торды пайдаланыңыз.
- ▶ Құрылғыны дымқыл немесе дымқыл қолмен, ылғал немесе ылғал аяқтарымен немесе жалаң аяқпен ұстамаңыз.
- ▶ Ылғалдың булануына мүмкіндік беру үшін құрылғыны жұмыс барысында немесе одан кейін жаппаңыз немесе үстін жаппаңыз.
- ▶ Құрылғыға ауыр заттар немесе жылу көздері немесе ылғал қоймаңыз.
- ▶ Құрылғыны тікелей жақын жерде тұтанатын жуғыш заттарды немесе құрғақ тазалағыштарды қолданбаңыз немесе сақтамаңыз.
- ▶ Құрылғының тікелей жақын жерде жанатын спрейлерді пайдаланбаңыз.
- ▶ Еріткіштермен өңделген заттарды ауада алдын ала құрғатпай жуушы болмаңыз.



## НАЗАР АУДАРЫҢЫЗ!

### Күнделікті пайдалану

- ▶ Бөлмеде тұтанғыш газ болған кезде, ашаны алып тастамаңыз немесе кіргізбеңіз.
- ▶ Ыстық жууға арналған көбік немесе жөкемен материалдарын пайдаланбаңыз.
- ▶ Ұн шашырап ластанған киімдерді жуушы болмаңыз.
- ▶ Жуу процесі кезінде жуғыш зат сауытын ашпаңыз.
- ▶ Жуу процесі кезінде есігін ұстамаңыз, өйткені ол қызады.
- ▶ Судың деңгейі әйнек арқылы көрініп тұрса, машинаның есігін ашпаңыз.
- ▶ Есікті ашу кезінде оны қатты тартқыламаңыз. Есік өзі жабылатын құрылғымен жабдықталған және жуу процедурасы аяқталғаннан кейін көп ұзамай ашылады.
- ▶ Әрбір жуу бағдарламасы аяқталғаннан кейін және әдеттегі техникалық күтім жасаудан бұрын құрылғыны өшіріп, энергияны үнемдеу және қауіпсіздікті қамтамасыз ету үшін құрылғыны қуат көзінен ажыратыңыз.
- ▶ Құрылғыны розеткадан ажыратқанда, кабельді емес, ашаны ұстап тұрыңыз.

### Техникалық қызмет көрсету және жуып-тазалау

- ▶ Балалар құрылғыны тек ересектердің қадағалауымен жууға немесе тазалауға болады.
- ▶ Тұрақты техникалық қызмет көрсетуді жүзеге асыру алдында құрылғыны қабырғадағы розеткадан ажыратыңыз.
- ▶ Жағымсыз иісті болдырмау үшін есікті таза күйінде ұстап, машинаны пайдаланбаған кездерде оның есігін және жуғыш зат салынатын ыдысын ашыңыз.
- ▶ Құрылғыны тазалау үшін су бүріккішін немесе бу тазалағышын қолданбаңыз.
- ▶ Қауіпті болдырмау үшін зақымдалған қуат сымын ауыстыру тек өндіруші, оның қызмет көрсетуші агенті немесе ұқсас білікті тұлғалар тарапынан жүзеге асырылуы тиіс.
- ▶ Құрылғыны өздігіңізбен жөндеуге талпынушы болмаңыз. Жөндеу қажеттігі туындағанда біздің клиенттерді сүйемелдеу қызметімізге хабарласыңыз.

### Орнату

- ▶ Құрылғыны жақсылап желдетіліп тұратын жерге орнықтырыңыз. Есіктің толық ашылуына мүмкіндік беретін орынды қамтамасыз етіңіз.
- ▶ Құрылғыны дымқыл жерде немесе судың ағып кету қаупіне ұшыраған жерлерде, мысалы раковина астындағы немесе оның жанына қоймаңыз. Су ағып кеткен жағдайда қуатты өшіріп, машина табиғи түрде кебуін күтіңіз.



## НАЗАР АУДАРЫҢЫЗ!

### Орнату

- ▶ Құрылғыны тек 5 °С жоғары температурада орнатыңыз және іске қосыңыз.
- ▶ Құрылғыны қабырғаға немесе жиһазға жақын кілемге қоймаңыз.
- ▶ Құрылғыны тікелей күн сәулелеріне немесе жылу көздеріне (мысалы, пештер, жылытқыштар) жақын орнатпаңыз.
- ▶ Паспорттық тақташада электрлік ақпарат қуат көзіне сәйкес келетініне көз жеткізіңіз. Сәйкестілік болмаған жағдайда электрикке жүгініңіз.
- ▶ Бірнеше коннекторлар мен ұзартқыш сымдары бар адаптерді пайдаланбаңыз.
- ▶ Тек жеткізілген электр кабелі мен шлангіні пайдаланғаныңыз жөн.
- ▶ Электр көбілі мен айырын бүлдіріп алмаңыз. Ақауланған жағдайларда айырбастау үшін электрикке жүгініңіз.
- ▶ Жеке, қол жетімді, жерге қосылған қуат көзін пайдаланыңыз. Құрылғы жерсіндірілуге тиіс болады.
- ▶ Түтіктің және кабель қосылымдарының тығыздығы мен ағып кетуін тексеріңіз.

### Арналуы

Бұл құрылғы тек кір жуғыш машина ретінде қолдануға арналған. Киім-кешектің затбелгілерінде жазылған нұсқауларды орындап отырыңыз. Ол тек қана ғимарат ішінде тұрмыста қолдануға арналған. Ол коммерциялық немесе өнеркәсіптік пайдалануға арналмаған. Құрылғыдағы өзгертулер немесе өзгертулерге жол берілмейді. Кездейсоқ пайдалану қауіп-қатерге және барлық кепілдіктердің күшін жоюға әкелуі мүмкін.

### Ескерту.

Техникалық өзгерістер мен түрлі үлгілерге байланысты, келесі тараулардағы сур.тер сіздің модельден өзгеше болуы мүмкін.

### 2.1 Құрылғының суреттемесі

Алдыңғы бөлігі (сур. 2-1):

Артқы бөлігі (сур. 2-2):

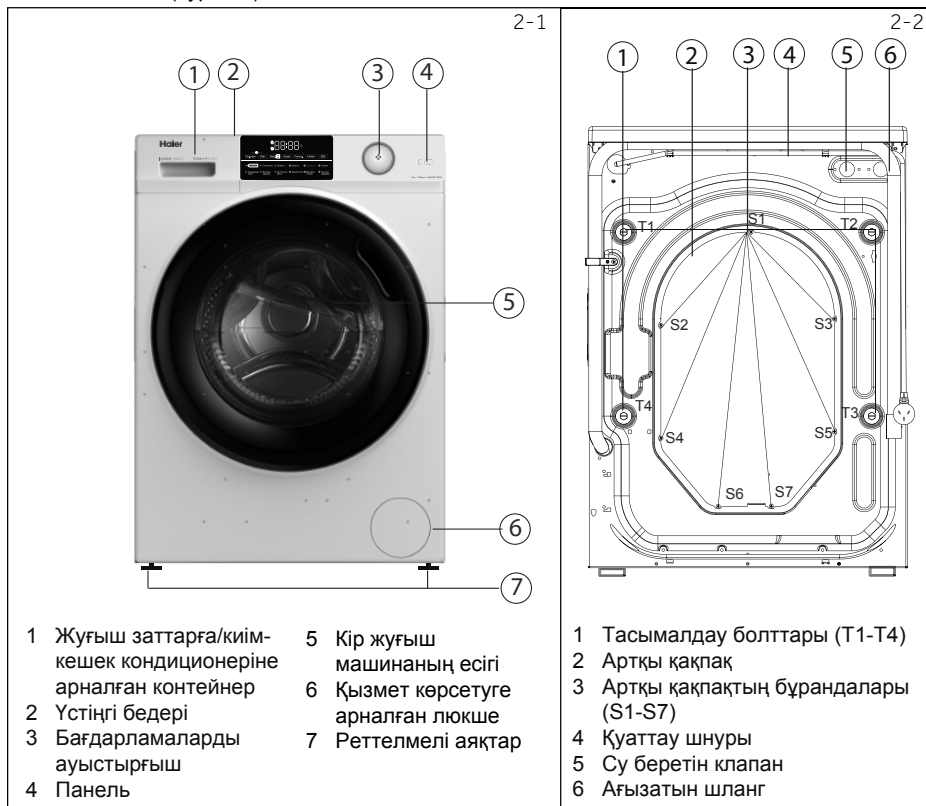

### 2.2 Қосымша керек-жарақтары

Осы тізімге сәйкес қосымша жабдықтарды және әдебиетті тексеріп алыңыз (сур.2-3):

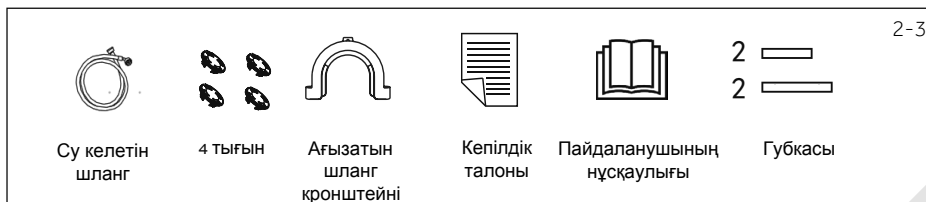

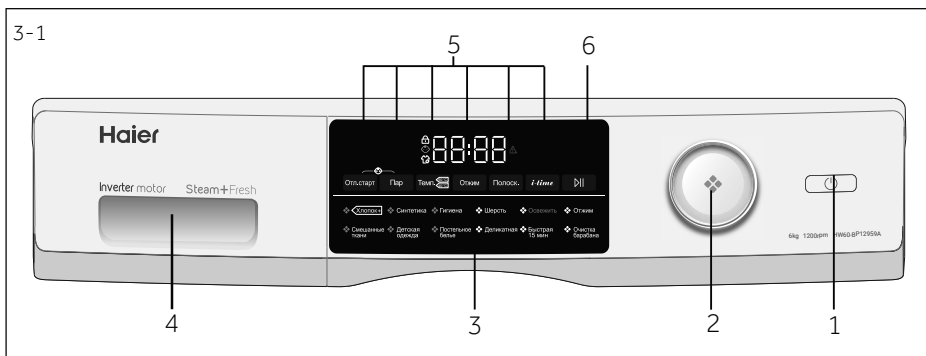

- 1 Қуаттау батырмасы
- 2 Бағдарламаларды ауыстырғыш
- 3 Дисплей
- 4 Жуғыш заттарға/киім-кешек кондиционеріне арналған контейнер
- 5 Функционалдық батырмалар
- 6 «Старт/Кідіріс» батырмасы

## **i** Ескерту: Дыбыстық сигнал

Мынадай жағдайларда дыбыстық сигнал шығады:

- ▶ батырманы басқанда
- ▶ бағдарламалар ауыстырғышын бұрағанда
- ▶ бағдарлама аяқталғанда
- ▶ ақаулық туындаған жағдайда

Қажет болғандығына қарай дыбыстық сигналды сөндіріп тастауға да болады; КҮНДЕЛІКТІ ПАЙДАЛАНУ бөлімін қараңыз.

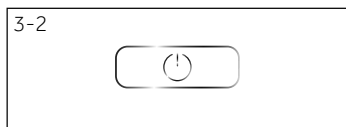

### 3.1 Қуаттау батырмасы

Құрылғыны іске қосу үшін осы батырмаға жанасқыңыз (сур. 3-2) Дисплей жарқырап жанады, ал «Қосу/Кідіріс» (Start/Pause) батырмасындағы жарықдиодты индикатор жыпылықтай бастайды. Оны өшіру үшін қайтадан басып, оны 2 секунд ұстап тұрыңыз. Біраз уақыттан кейін панельдің элементтері қосылмаса немесе жуу бағдарламасы іске қосылмаса, машина автоматты түрде өшеді.

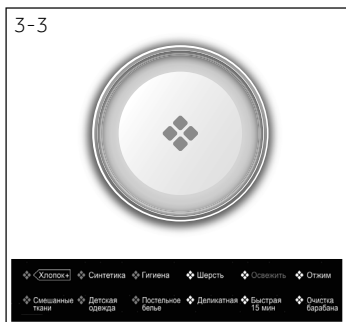

### 3.2 Бағдарламаларды ауыстырғыш

Тұтқаны бұрау арқылы (сур. 3-3) 12 бағдарламаның біреуін таңдауға болады, тиісті индикатор жанады және әдепкі параметрлер дисплейде көрсетіледі.

### 3.3 Дисплей

Дисплейде мынадай ақпарат пайда болады (сур. 3-4):

- ▶ Жуудың уақыты
- ▶ Аяқталу уақыты бойынша шегерілген қосу
- ▶ Қателіктер кодтары және қызмет көрсету жөніндегі ақпарат
- ▶ Функционалдық батырмалар және "Қосу/Кідіру" (Start/Pause) батырмасы.

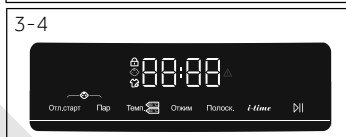

### 3.4 Жұғыш заттарға арналған контейнер

Контейнерді ашыңыз; сіз екі бөлімшені көресіз (сур. 3-5):

1 Бөлімше 1: Кір жуғыш ұнтақ немесе бағдарламаға арналған қоюжуғыш заты

2 2-бөлімше: Жұмсартқыш, киім-кешектерге арналған кондиционер және т.б. Жуу температурасының кез келген түріне қолайлы жуғыш үшін ұсынымдар, қараңыз. жуғыш заттар нұсқаулығын.

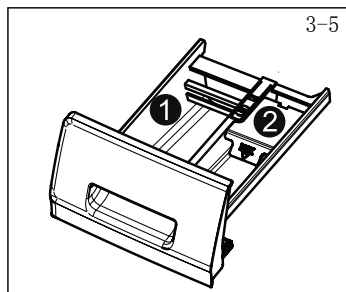

### 3.5 Функционалдық батырмалар

Функционалдық батырмалар (сур.3-6) іске қосар алдында таңдалған бағдарламаға қосымша параметрлерді қосуға мүмкіндік береді. Дисплейде тиісті индикаторлар жанатын болады.

Құрылғыны өшіргенде немесе жаңа бағдарламаны орнатқан кезде, барлық опциялар өшіріледі.

Егер түймеде бірнеше параметр болса, қажетті параметрді батырманы кезекпен басу арқылы таңдауға болады.

Параметрді жою немесе оны болдырмау үшін функция түймешігін керекті индикатор жанғанша немесе (тек бір опция болған жағдайда) басыңыз, жарықдиодты индикаторы сөнеді.

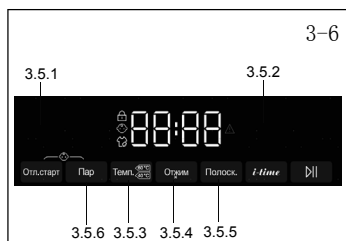

## Ескерту: Зауыттық баптаулары

Жақсы нәтиже алу үшін әрбір Haier бағдарламасында белгілі бір әдепкі параметрлер болады. Арнайы талаптар болмаған жағдайда әдепкі параметрлерді пайдалану ұсынылады.

#### 3.5.1 Функционалдық батырма «Қосуды кідірту» (Delay)

Кідіртуі бар бағдарламаны іске қосу үшін мына батырманы басасыз (сур. 3-7). Кідірту уақытының аяғына дейін 0,5-тен 24 сағат аралығында 30 минуттық қадамдармен орнатуға болады. Мысалы, 6:30 дисплейде бағдарлама циклы 6 сағат 30 минуттан кейін аяқталады дегенді білдіреді. Кешіктіріп бастауды қосу үшін «Қосу/Кідіріс» батырмасын басыңыз (Start/Pause). Бұл «Сығу» (SPIN) бағдарламасы үшін қолданымсыз болады.

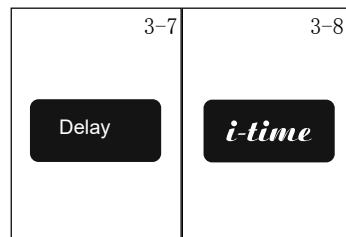

#### 3.5.2 Функционалдық батырма «i-time»

Бұл функция (сур. 3- 8) кір жуудың әртүрлі кезеңдерін күшейтеді. «i-time» режимін тек жуу функциясын, тек шаюға арналған функцияны және оңай өзін-өзі тазалау режимін пайдалану кезінде қосу мүмкін емес.

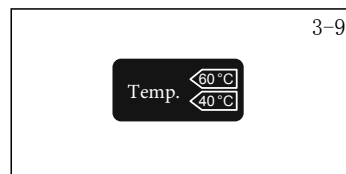

#### 3.5.3 Функционалдық батырма «Температура» (Temp.)

Жуу бағдарламасының температурасын өзгерту үшін осы батырманы басыңыз (сур.3-9). Егер мән көрсетілмеген болса, онда су қызбайды.

3-10

Spin

### 3.5.4 Функционалдық батырма «Сығу» (Spin)

Бағдарламаның айналдыру циклын өзгерту немесе жою үшін осы батырманы басыңыз (сур.3-10). Егер де мән жарқырап бөлінбесе, айналдырып сығу циклы орындалмайтын болады.

3-11

Additional Rinse

### 3.5.5 «Қосымша шаю» (Additional Rinse) батырмасы

Кірді тұщы таза сумен шаюды жылдамдату үшін осы түймені басыңыз (сур. 3-11). Терісі сезімтал адамдарға арналып ұсынылады. Осы түймені тағы бір рет басу арқылы бір-үш қосымша циклды таңдауға болады. Олар дисплейде былайша ретпен пайда болады P--1, P--2, P--3.



## Ескерту: Қою жуғыш зат

Қою жуғыш затты қолданған кезде, аяқталу уақытында кешіктіріп бастауды пайдалану ұсынылмайды.

3-12

Steam



### 3.5.6 «Бумен өңдеу» (Steam) батырмасы

Буды пайдаланатын бағдарламаны таңдау үшін мына батырманы басыңыз (сур.3-12). Осы аталған бағдарламаны таңдаған соң өздігімен температура орнатылатын болады. Қажет болған жағдайда "Мақта", "Синтетика", "Аралас маталар", "Балалар киімі", "Төсек орындар" режимдерін қойған кезде осы функцияны таңдауға болады, "Гигиена". Бумен өңдеу функциясын пайдаланғанда мына белгіше жанады.

3-13



### 3.6 «Старт/Кідіріс» батырмасы

Бейнебетте көрсетілген бағдарламаны бастау немесе тоқтату үшін осы түймені басыңыз (сур.3-13). Орнату мен бағдарламаны орындау кезінде жарықдиодты индикаторы үздіксіз жанып тұрады. Бағдарлама үзілген жағдайларда, ол жыпылықтайды.

3-14

Delay

Steam



### 3.7 Балалардан бұғаттау

Біруақытта мына батырмаларды басыңыз «Косуды Кідірту» (Delay) және «Бумен өңдеу» (Steam) (сур. 3-14), және де басқару панеліндегі элементтерді баспауы үшін бұғаттап тастауға соларды 3 сек басып тұрыңыз. Кері бұғаттау үшін осы екі батырманы қайталап басыңыз. Балалардан бұғаттау қосұлы тұрғанда, сол батырмаларды басқанда «c|ol-» (сур. 3-15) сөзі жанып тұратын болады. Өзгертілуі орындалмай тұр.)

3-15





○ Опционалды, / Жоқ

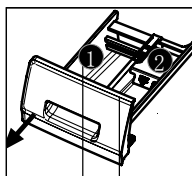

Жуғыш заттарға арналған контейнер:

- 1 Жуғыш зат
- 2 Жұмсартқыш немесе күтімге арналған құрал

Бағдарлама	Макс. жүктелім кг HW60-BP10959A HW60-BP12959A HW60-BP10959B HW60-BP12959B HW60-BP12959AS HW60-BP12959BS	Температуралық				Айналым-ның қойылған жылдамдығы айн/мин	Функция				
		у °C <sup>1)</sup> қатардан таңдап алу	Орнатымы	1	2		Матаның типі	i-time	Бу	Қосымша шаю	Шегерілен қосу
Мақта	6,0	* 90 дейін	30	°	°	Мақта	1 000	°	°	°	°
Аралас маталар	3,0	* 60 дейін	30	°	°	Шамалы ластанған аралас маталар - мақта мен синтетиканы жуу	1 000	°	°	°	°
Синтетика	3,0	* 60 дейін	30	°	°	Синтетикалық немесе аралас мата	1 000	°	°	°	°
Балалар киімі	3,0	* 90 дейін	40	°	°	Мақта / синтетика	1 000	°	°	°	°
Гигиена	3,0	* 90 дейін	60	°	°	Мақта	1 000	/	°	°	°
Төсек орын	1,5	*60дейін	40	°	°	Мақта	1 000	/	°	°	°
Жүн	1,5	* 40 дейін	*	°	°	Машинда жууға болатын жүн немесе жууға болатын мата	800	°	/	°	°
Деликатты	1,5	* 30 дейін	30	°	°	Нәзік маталар және жібек	600	°	/	°	°
Шайып алу	1,0	/	/	°	/	Мақта / синтетика <sup>2)</sup>	0	/	/	/	/
Жылдам 15 мин. <sup>3)</sup>	1,0	* 40 дейін	*	°	°	Мақта / синтетика	1 000	°	/	°	°
Сығу	6	/	/	/	/	Барлық маталар	1 000	/	/	/	/
Тазалау барабанды	/	90	90	°	°	/	600	/	/	/	/

1) \*: Су ысытылмайды.

Арнайы гигиеналық талаптарға арналған тек 90 °C температурасында жуу температурасын таңдаңыз.

2) Судан қорқатын Материал, мысалы, күзен мен жүн жууға болмайды. Егер жаңа бағдарлама бірнеше рет және үздіксіз жұмыс істесе, қарау терезесі көп конденсатты жинаса, жеңіл дымқыл киім тәжірибе әсеріне әсер етеді, бағдарлама 2 реттен артық емес үздіксіз жұмыс істеуі ұсынылады немесе шыныда конденсат сүртіледі және бағдарламаны іске қосады.

3) Сапаны жақсарту үшін дизайн және техникалық сипаттамалар ескертусіз өзгертілуі мүмкін.

Көрсетілген тұтыну мәндері жергілікті жағдайларға байланысты өзгеруі мүмкін.

Бағдарлама	Температура °C	Макс. жүктемесі кг	Энергия кВт/сағ	Су л	Жуылатын уақыты сағ:мин	Сығудың жылдамдығы %
(HW60-BP10959A/HW60-BP10959B)/(HW60-BP12959A/HW60-BP12959AS/HW60-BP12959B/HW60-BP12959BS)						
	<40°C	3,0	0,39	35/ 34	4:55	60/53
Мақта+*	<60°C	3,0	0,54/0,52	35	5:00	60/53
	<60°C	6	0,54	45	4:55	60/53

\* 2010/30 ЕО үшін энергоэффективті таңбалауға сәйкес стандартты бағдарлама:

Мақта <60°C / <40°C макс.сығу режимімен

Мақтады <60°C / <40°C температурада жууға арналған стандартты бағдарламалар мақта матасын әдеттегі ластану деңгейін жууға жарамды. Бұл мақтаны жууға арналған энергия мен суды біріктіру тұрғысынан ең тиімді бағдарламалар. Қолданылатын судың температурасы көрсетілген цикл температурасынан ерекшеленуі мүмкін.

### ЖУУ ҚҰРАЛЫН ПАЙДАЛАНУ

Жуу құралы тым көп көбік жасайды және шаюды қиындатады. Жуу құралдарын пайдалану нұсқаулығына жүгініңіз.

ЖУУ ҚҰРАЛЫН ПАЙДАЛАНУ							
/	<4	12g	Кызметі >=15%	Кызметі >=25%	Кызметі >=45%	Кызметі >=50%	25g/l
<1.5kg	4~8	20g	12ml	5ml	3ml	1/3 Pcs	×
2kg	8~12	25g	20ml	8ml	5ml	0.5 Pcs	×
4kg	12~16	40g	25ml	15ml	8ml	1 Pcs	1
6kg	16~24	50g	40ml	25ml	12ml	1.5 Pcs	1
8kg	24~32	60g	50ml	30ml	16ml	2 Pcs	2
10kg	32~40	68g	60ml	36ml	20ml	2.5 Pcs	2
12kg	40~48	75g	68ml	40ml	22ml	3 Pcs	3
≥12kg	40~48	75g	75ml	45ml	28ml	3.5 Pcs	3

О р т а ш а және төмен су қаттылығы, орташа кір киімін жуу үшін ғана қолайлы



### Ескерту: Автоматты түрде таразылау

Құрылғы жүк салмағын анықтауға арналған жүйемен жабдықталған. Кішкене жүктемеде суды тұтыну және кейбір бағдарламаларда жуу уақыты автоматты түрде азаяды.

### 6.1 Электрмен қуаттау

Кір жуғыш машинаны қуат көзіне қосыңыз (220 Гц ауыспалы тоқ жиілігі 50 Гц, 6-1 сурет). Сонымен бірге ОРНАТУ бөлімін қараңыз.

### 6.2 Суды жалғастыру

- ▶ Қосар алдында судың тазалығын және мөлдірлігін тексеріңіз.
- ▶ Кранды ашыңыз (сур. 6-2).

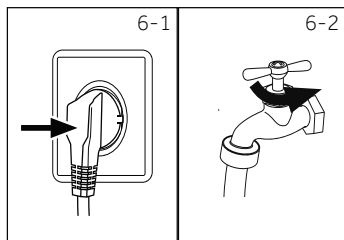

### Ескерту: Герметикалылығы

Қолданар алдында, кран мен су құятын түтік арасындағы байланыстардың кез келген ағып кетуін тексеру үшін кранды ашыңыз.

### 6.3 Киімдерді дайындау

- ▶ Киімдерді олар жасалған маталарға (мақта, синтетикалық маталар, жүн немесе жібек) және ластану дәрежесіне қарай сұрыптау (сур. 6-3). Жапсырмаларға күтім көрсету нұсқауларына назар аударыңыз.
- ▶ Ақ маталарды түсті маталардан ажыратыңыз. Бірінші олар түлеу немесе шөгуінің жатады анықтау үшін, оларды қолмен жуу үшін көріңіз.
- ▶ Қалтаңыздан (кілттер, монеталар, т.б.) барлық нәрселерді алып тастап, күрделі сәндік заттарды (мысалы брошьтар) алып тастаңыз.
- ▶ Киім бөлшектері, нәзік маталар мен ұсақ тоқыма маталары, мысалы, жұқа перделер, арнайы жууға арналған (оны кір жуғыш машинада жууға болмайды).
- ▶ Молниясын, жабысқақтарын және ілмектерді жабыңыз және түймелердің мықтап жабылғанына көз жеткізіңіз.
- ▶ Төменгі белдеуіне іш киім, нәзік іш киімдерді және солардан құралған кішкене заттарды туатын қапшығына салыңыз, мысалы мынадай заттар, шұлықтарға, белдіктерге, кеудетартқыштар және т.б. киіңіз.
- ▶ Үлкен заттарды, парақтарды, төсек қақпақтарын және т.б. кеңейтіңіз.
- ▶ Дисктер мен басылған матаны сыртқа айналдырыңыз, боялған немесе жарқын маталар; оларды бөлек жуу ұсынылады.

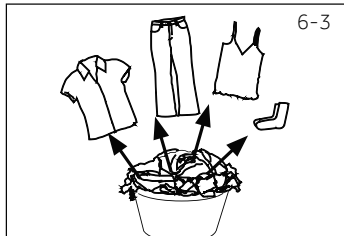

### НАЗАР АУДАРЫҢЫЗ!

Тоқылмаған бұйымдар, сондай-ақ кішкентай, бос және өткір заттар заттардың бұзылуына және киім мен техникаға зақым келтіруі мүмкін.

## Күтім жасау жөніндегі нұсқаулар

<b>Жуу</b>		
 95 °C дейін жуу, стандартты цикл	 60 °C дейін жуу, стандартты цикл	 60 °C дейін жуу, деликатты цикл
 40 °C дейін жуу, стандартты цикл	 40 °C дейін жуу, деликатты цикл	 40 °C дейін жуу, деликатты цикл
 30 °C дейін жуу, стандартты цикл	 30 °C дейін жуу, деликатты цикл	 30 °C дейін жуу, сонша деликатты цикл
 Қолмен жуу, макс. 40 °C	 Жумау керек	
<b>Ағарту</b>		
 Кез келген ағартқыш жарамды	 Тек оттегілік ағартқыш (құрамында хлорсыз)	 Ағартуға болмайды
<b>Құрғату</b>		
 Барабанда құрғату, қыздырмастан	 Шамалы температурада барабанда құрғату ісі	 Барабанда құрғатпау
 Жіпте іліп келтіріледі	 Жайылған қалпында құрғату	
<b>Үтіктеу</b>		
 200 °C дейінгі максималды температурада үтіктеу	 150 °C дейінгі орташа температурада үтіктеу	 110 °C дейінгі төмен температурада үтіктеу керек; бусыз (бумен бірге үтіктеу қайтпастай ақаулыққа апары соқтыра алады!
 Үтіктемеу керек		
<b>Матаға кәсіпқой күтім</b>		
 Тетрахлорэтиленді қолдана отырып химтазалау	 Көміртектерді пайдалана отырып химтазалау	 Химтазалауға жол бермеу
 Кәсіпқой дымқыл тазалау	 Кәсіпқой дымқыл тазалауға жол бермеу	

### 6.4 Кір жуғыш машинаны жүктеу

- Киімдерді бөлек-бөлек салу керек
- Артық жүктемеге жол бермеңіз. Түрлі бағдарламаларда әр түрлі жүктеме мәндері бар екенін ескеріңіз. Ең үлкен салмақты анықтау үшін ереже: Температурасы төмен температурада 110 ° C дейін; бу жоқ (бу шығып кетуі тұрақты зақым келтіруі мүмкін)
- Есікті абайлап жабыңыз. Киімдер, іш киімдер ілініп қалмауына көз жеткізіңіз. Тығыз іш киім есіктің ілгекке зақым келтіруі мүмкін, бұл кепілдік болмайды.

### 6.5 Жуғыш затты таңдау

- ▶ Жуғыштың тиімділігі мен нәтижесі пайдаланылатын жуғыш заттың сапасымен анықталады.
- ▶ Тек машинамен мақұлданған жуғыш заттарды пайдаланыңыз.
- ▶ Қажет болса, арнайы жуғыш заттарды пайдаланыңыз, мысалы, синтетикалық және жүн маталары.
- ▶ Өрқашан жуғыш зат өндірушісінің ұсынымдарын орындаңыз.
- ▶ Мұндай трихлорэтилен және ұқсас өнімдер сияқты, химиялық тазалау үшін білдіреді пайдалануға болмайды.

Анағұрлым жарамды жуғыш құралды таңдап алыңыз

Бағдарлама	Жуғыш құралдың түрі				
	Әмбебап	Түсті киімдерге арналған	Деликатты маталарға арналған	Арнаулы	Киімдерге арналған жұмсақтқыш
Мақта	Қою жуғыш/ ұнтақ	Қою жуғыш/ ұнтақ	-	-	o
Аралас маталар	Қою жуғыш/ ұнтақ	Қою жуғыш/ ұнтақ	-	-	o
Синтетика	Қою жуғыш/ ұнтақ	Қою жуғыш/ ұнтақ	Қою	-	o
Балалар киімі	Қою жуғыш/ ұнтақ	Қою жуғыш/ ұнтақ	-	-	o
Гигиена	Қою жуғыш/ ұнтақ	Қою жуғыш/ ұнтақ	Қою	-	o
Төсек орын	-	-	Қою	Қою	-
Жүн	-	-	-	Қою	o
Деликатты	-	-	Қою	-	o
Шайып алу	-	-	-	-	-
Жылдам 15 мин.	Қою	Қою	-	-	o

L = гель/қою жуғыш зат; P = кір жуғыш ұнтақ; O = опционалды; - = жоқ. Сұйық жуғыш затты пайдаланған жағдайда бағдарламаның кешіктіріп бастауы ұсынылмайды.

Біз пайдалануды ұсынамыз:

- ▶ Кір жуғыш ұнтақты: 20 °C бастап 90 °C\* дейін (оңтайлы температура: 40 бастап 60 °C дейін)
- ▶ Түсті маталарды жууға арналған құрал 20 бастап 60 °C дейін (оңтайлы температура: 30-60 °C)
- ▶ Жүн немесе нәзік маталарды жууға арналған құралдар: 20 бастап 30 °C дейін (оңтайлы температурасы сол)

\* 90 градусқа жуық жуу температурасын арнайы гигиеналық талаптарға сәйкес таңдаңыз.

\* Температураны 60 °C және одан жоғары орнатқанда, жуғыш заттың аз мөлшерін пайдалану ұсынылады. Мақта мата немесе синтетикалық матаға қолайлы арнайы дезинфекциялау құралдарын пайдалану ұсынылады.

\* Төмен көбіктенетін ұнтақты немесе көбіктенбейтін ұнтақты пайдалану ұсынылады.

6-4

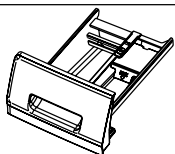

## 6.6 Жуғыш құралды қосу

1. Жуғыш заттың контейнерін шығарыңыз.
2. Кірдің қажетті ингредиенттерін тиісті бөліктерге қойыңыз (сур. 6-4)
3. Контейнерді абайлап жабыңыз.



### Ескерту.

- ▶ Келесі жуу циклына дейін контейнерден қалған жуғыш затты алып тастаңыз.
- ▶ Жуғыш затты артығымен немесе мата жұмсартқышты асыра пайдаланбаңыз.
- ▶ Жуғыш зат бумасындағы нұсқауларды орындаңыз.
- ▶ Жаңадан әр жуу циклының басталуына дейін әрқашан жуғыш зат құйыңыз.
- ▶ 2-бөлікке қосар алдында концентрацияланған жуғыш зат сұйылтылған болуы керек.
- ▶ Сұйық жуғыш затты ең тиімді пайдалану кір жуғыш машинаға кірді бірге жүктейтін мөлшерлегіш шарды пайдалану арқылы жүзеге асырылады.
- ▶ "Шегеріп бастау уақытының бітуі" бойынша таңдалған болса, сұйық жуғыш затты қолданбаңыз (End time delay).
- ▶ Бағдарлама параметрлерін этикеткаларда және бағдарламаны таңдау кестесіне сәйкес күтім нұсқауларына сәйкес мұқият таңдаңыз.

6-5

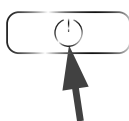

## 6.7 Кір жуғыш машинаны іске қосу

Құрылғыны іске қосу үшін «қосу/өшіру» (on/off) батырмасын басыңыз (сур. 6-5). «Қосу/Кідіріс» (Start/Pause) батырмасының индикаторы жыпылықтап тұрады.

6-6

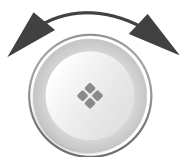

## 6.8 Бағдарламаны таңдау

Ең жақсы жуу нәтижесін алу үшін ластану деңгейіне және кірдің түріне ең қолайлы бағдарламаны таңдаңыз. Лайықты бағдарламаны таңдау үшін бағдарламаның тұтқасын бұраңыз (сур. 6-6). Тиісті бағдарламаның индикаторы жанады және әдепкі параметрлер экранда көрсетіледі.



### Ескерту. Иісті кетіру

Алғаш рет қолданар алдында машинаны сол машинаға кір жууға болмайтын аз мөлшерде жуғыш затты (1) немесе зиянды заттарды жою үшін арнайы тазалағышпен кіргізбестен «Барабанды тазалау» бағдарламасын (Drum Clean) іске қосып, кетіріп алу ұсынылады.

6-7

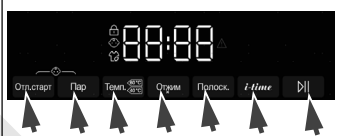

## 6.9 Жекелеген параметрлерді қосу

Қажетті деген опциялар мен баптауларды таңдаңыз (сур. 6-7); см. БАСҚАРУ ПАНЕЛІ.

### 6.10 Жуу бағдарламасын іске қосу

Іске қосу үшін «Қосу/Кідіру» (Start/Pause) батырмасын басыңыз (сур. 6-8). «Қосу/Кідіріс» (Start/Pause) батырмасының жарықдиоды жыпылықтауын доғарады да үнемі жанып тұратын болады. Құрылғы белгіленген параметрлерге сәйкес жұмыс істейтін болады.

1 бағдарламаны болдырмағаннан кейін ғана өзгерістер енгізуге болады.

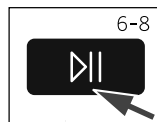

### 6.11 Үзіп тастау - жуудың бағдарламасын доғару

Қосылған бағдарламаны үзу үшін «Бастау / Үзіліс» түймешігін басыңыз. Жарықдиодты индикатор батырманың үстінен жыпылықтап тұрады. Операцияны жалғастыру үшін оны қайтадан басыңыз.

Жоспарланған бағдарламаны және оның барлық жеке параметрлерін болдырмау үшін:

1. Ашылған бағдарламаны тоқтату үшін «Бастау / Үзіліс» түймешігін басыңыз.
2. Өшіру үшін, «Қос/Өшір.» батырмасын басып шамамен екі секунд ұстап тұрыңыз.
3. «Сығу» (SPIN) бағдарламасын іске қосыңыз да суды ағызып тастау үшін! «Айналдырмастан» (No Speed) таңдап басыңыз (барлық индикаторлар өшірілетін болады).
4. Жаңадан бағдарламаны таңдаңыз да оны іске қосыңыз.

### 6.12 Жуып болған соң



#### Ескерту: Есікті бұғаттау

- ▶ Қауіпсіздік мақсатында есік жуу циклында ішінара жабылады. Есік бағдарламаның соңында немесе бағдарлама аяқталғаннан кейін дұрыс жабылғаннан кейін ашылуы мүмкін (жоғарыда сипаттама қараңыз).
- ▶ Су деңгейі жоғары болған жағдайда, жоғары су температурасы мен айналдыру кезінде есікті ашуға болмайды; сол уақытта бейнебетте «Loc1-» жанады

1. Бағдарлама циклінің соңында дисплейде «End» жазбасы пайда болады.
2. Кір жуғыш машина автоматты түрде өшеді.
3. Үрмені жеңілдетіп, әжімдердің алдын алу үшін кірді тез арада алып тастаңыз.
4. Су берілуін тоқтатыңыз.
5. Қуаттау шнурын ажыратыңыз.
6. Ылғалдылық пен иіс пайда болмас үшін есікті ашыңыз. Кір жуғыш машина көптен пайдаланылмаса, есікті ашық қалдырыңыз.  
Люк манжетасының төменгі жағында және жуғыш құралға арналған науада судың жиналуы қалыпты құбылыс болып табылады.



#### Ескерту. Қүту режимі (энергияүнемдегіш режим)

Бағдарлама басталғанға дейін немесе оны аяқтағаннан кейін екі минут ішінде іске қосылмаса, қосулы тұрған құрылғы күту режиміне өтеді. Дисплей өшіп қалады. Бұл энергияны үнемдеуді. Қүту режимін үзу үшін «Қосу/Кідіріс» (Start/Pause) батырмасын басыңыз.

### 6.13 Дыбыстық сигналды қосу және өшіру

Қажет болса, дыбыстық сигналды өшіруге болады:

1. Машинаны қосыңыз.
2. «Сығу» (SPIN) бағдарламасын таңдаңыз.
3. «Температура» батырмасын және «кідірту» батырмасын бір мезгілде шамамен үш секунд бойы басып тұрыңыз. Дисплейде «bEEP OFF» хабары пайда болады және сигнал дыбысы өшіріледі.

Дыбыстық сигналды қосу үшін осы екі түймешікті бір уақытта басыңыз. Дисплейде «bEEP ON» пайда болады.



### Экологиялық тұрғыдан жауапты пайдалану

- ▶ Энергияны, суды, жуғыш затты және уақытты оңтайлы пайдалануды қамтамасыз ету үшін максималды жүктеме үшін нұсқаулықты орындаңыз.
- ▶ Машинаны артық жүктемеңіз (салынған киімнің үстінен қол өту керек).
- ▶ Шамалы ластанған киімдерге жууға «Жылдам жуу» (Quick Wash) бағдарламасын .
- ▶ Өр жуғыш заттың нақты дозаларын қолданыңыз.
- ▶ Ең қолайлы жуу температурасын таңдаңыз - заманауи жуғыш заттар 60 °C төмен температурада тиімді тазаланады.
- ▶ Өдепкі параметрлерді тек қатты ластанған жағдайда ғана арттырыңыз.
- ▶ Бөлек кептіргішті пайдаланған кезде ең үлкен айналдыру жылдамдығын таңдаңыз.



### 8.1 Жуғыш құралдар үшін контейнерді тазалау

Контейнерде жуғыш заттың қалдықтары жоқ екеніне әрқашан көз жеткізіңіз. Контейнерді ұдай тазалап отырыңыз (Сур. 8-1):

1. Жуғыш зат тартпасын тоқтағанша тартып шығарыңыз.
2. Босату түймесін басып, жуғыш зат үлестіргішін алып тастаңыз.
3. Контейнерді сумен шайып, оны қайтадан машинаға салыңыз.

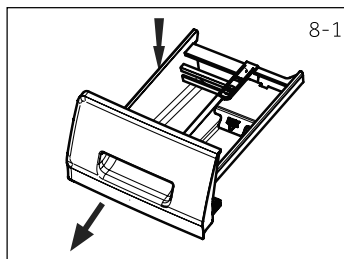

8-1

### 8.2 Машинаны тазалау

- ▶ Кір жуғыш машинаның тазалау және техникалық қызмет көрсету барысында, розеткадан алып тастаңыз.
- ▶ Құрылғы корпусын (сур.8-2) және резеңке элементтерді тазалау үшін сұйық сабынмен тазалаған жұмсақ шүберекті пайдаланыңыз.
- ▶ Коррозиялы, органикалық химиялық заттарды немесе еріткіштерді пайдаланбаңыз.



8-2

### 8.3 Су беру краны және су беру кранының сүзгісі

Сумен жабдықтауды масштабтау сияқты қатты бөлшектермен бітеліп қалмас үшін, су құбырының сүзгісін үнемі тазалаңыз.

- ▶ Қуат сымын ажыратып, су құбырын ажыратыңыз.
- ▶ Артқы су құятын түтікшені (сур.8-3) құрылғыдан және ағыннан ағытып алыңыз.
- ▶ Су мен шөткенің көмегімен сүзгілерді жуып тастаңыз (сур. 8-4).
- ▶ Сүзгіні орнына салып, кіріс шлангыны қыстырыңыз.

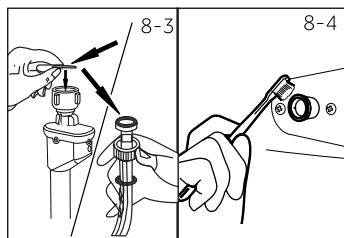

8-3

8-4

### 8.4 Барабанды тазалау

- ▶ Барабаннан металды заттарды, мысалы, таяқшалар мен тозаңды пайда болған кезде байқаусыз зақымдалған шиналар, тиындар және т.б. (сур.8-5) алып тастаңыз.
- ▶ Тот дақтарын кетіру үшін хлорсыз тазартқышты пайдаланыңыз. Тазалағыш құралды өндірушінің нұсқауларын орындаңыз.
- ▶ Тазалау үшін қатты заттарды немесе болат жүнді қолданбаңыз.

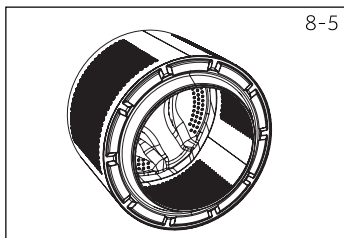

8-5



### Ескерту. Барабанды тазалау

Тұрақты техникалық қызмет көрсету үшін «арабанды тазалау» (Drum Clean) барабан тазалау бағдарламасын үш айда бір рет жүктемей, зиян келтіретін элементтерді жоюға кеңес береміз. Жуғыш зат қорапшасына аз мөлшерде жуғыш затты қосыңыз немесе пайдалану нұсқауларына сәйкес арнайы қопсытқыштарды қолданыңыз.

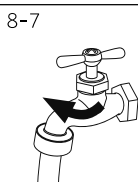
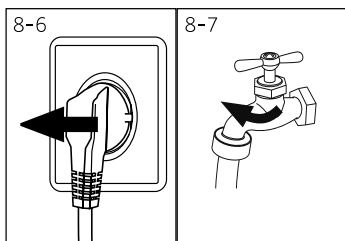

## 8.5 Ұзақ уақытқа мерзімінде қолданбау

Егер машина ұзақ уақыт пайдаланылмаса:

1. Электр айырын суырып алыңыз (сур. 8-6).
2. Судың берілуін сөндіріңіз (сур. 8-7)
3. Ылғалдылық пен иіс пайда болмас үшін есікті ашыңыз. Кір жуғыш машина көптен пайдаланылмаса, есікті ашық қалдырыңыз.

Келесі пайдалану алдында электр кабелін, суды төгу және ағызу түтігін мұқият тексеріңіз. Бәрі дұрыс орнатылғанына көз жеткізіңіз, және ешқандай ағыс болмайды.



## Ескерту. Барабанды тазалау

Ұзақ уақыт бойы пайдаланылмағаннан кейін, машинаны және аз мөлшерде жуғыш заттың бөлігіне салыңыз немесе зиянды заттарды жою үшін арнайы тазартқышпен «Очистка барабана» (Drum Clean) бағдарламасын іске қосу ұсынылады.

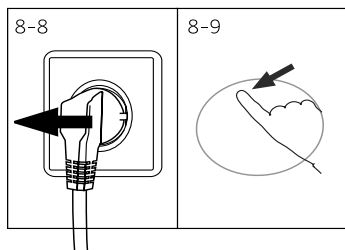

## 8.6 Сорғының сүзгісі

Сүзгіні айына бір рет тазалап, сорғы сүзгісін тексеріңіз:

- ▶ суды ағызбайды;
- ▶ айналмайды;
- ▶ жұмыс кезінде әдеттен тыс шу шығарады.



## НАЗАР АУДАРЫҢЫЗ!

Бу қарып кету қатері! Сорғының сүзгісіндегі су өте ыстық болуы мүмкін! Кез-келген операцияны орындамас бұрын, судың салқындатылғанына көз жеткізіңіз.

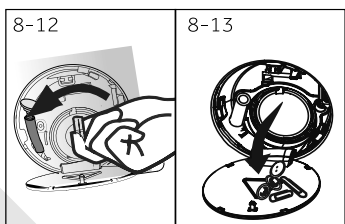
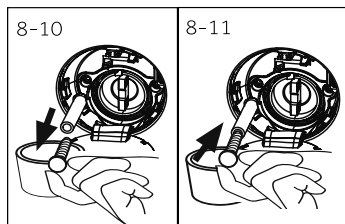

1. Кір жуғыш машинаны өшіріп, электр ашасын розеткадан ажыратыңыз (8-8 сурет).
2. Қызмет көрсетуге арналған есікті ашыңыз. Бұл үшін монета немесе бұрауыш қолдануға болады (сур.8-9).
3. Суды ағызатын жалпақ контейнерді ауыстырыңыз (сур. 8-10). Судың көлемі тасып кетуі де мүмкін болады!
4. Су төгетін түтікті шығарып, соңын контейнердің үстінен ұстаңыз (сур. 8-10).
5. Су құятын түтікшені ашасын (сур. 8-10).
6. Толық дренаждан кейін ағызу шлангіні жабыңыз (сур. 8-11) және оны құрылғыға жалғаңыз.
7. Сорғы сүзгісін сағат тіліне қарсы бағытта бұрап алыңыз (сур.8-12).
8. Ласты кетіріңіз (сур. 8-13).

9. Сорғы сүзгісін мұқият тазалаңыз, мысалы, ағын сумен (сур. 8-14).
10. Сүзгіні тығыз жерге тығыздап қойыңыз (сур.8-15).
11. Қызмет көрсету қуысының қақпағын жабыңыз.

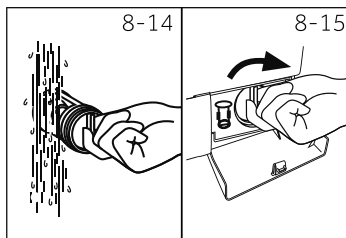

### САҚТАНДЫРУ!

- ▶ Сорғы сүзгісінің мөрі таза және бүлінбейтін болуы керек. Егер қақпақ тығыз болмаса, су ағып кетуі мүмкін.
- ▶ Сүзгі өзінің орнына ғана орнықтырылуға тиіс, өйтпегенде, судың жылыстауы орын алуы мүмкін.

Көптеген туындаған мәселелерді арнайы білімсіз өз бетімен шешуге болады. Мәселе туындаған жағдайда, ұсынылған барлық мүмкіндіктерді оқыңыз және сатудан кейінгі қызмет көрсету орталығына хабарласпас бұрын төмендегі нұсқауларды орындаңыз. КЛИЕНТТЕРГЕ ҚЫЗМЕТ КӨРСЕТУ бөлімін қараңыз.



## ЕСКЕРТУ!

- ▶ Қызмет көрсетуден бұрын құрылғыны ажыратып, ашаны розеткадан суырыңыз.
- ▶ Электрлік жабдықты білікті электриктер ғана қызмет көрсетуге тиіс, себебі дұрыс жөндеу жұмыстары кейіннен айтарлықтай зиян келтіруі мүмкін.
- ▶ Қауіпті болдырмау үшін зақымдалған қуат кабелін тек өндіруші, оның қызмет көрсетуші агенті немесе ұқсас біліктілігі бар адамдар ауыстыруы керек.

### 9.1 Ақпараттық кодтар

Төмендегі кодтар ақпарат үшін ғана көрсетіледі және жуу циклын қараңыз. Олар ешқандай әрекетті талап етпейді.

Коды	Хабар
E25	Жуу циклының қалған уақыты 1 сағ 25 минут
E30	сағат 30 минутты құрайды.
P-- 1/2/3	1, 2 немесе 3 қосымша шаю циклы таңдалып алынған (қараңыз ФУНКЦИОНАЛДЫҚ БАТЫРМАЛАР — «Қосымша шаю»).
Eнд	Жуудың циклы аяқталды. Кір жуғыш машина автоматты түрде өшеді.
c i o t	Балалардан бұғаттау белсендірілді.
L o c t	Судың жоғары деңгейіне, судың жоғары температурасына немесе айналдыру циклына байланысты есік жабылады.
bEEP OFF	Дыбыстық сигнал өшірілі.
bEEP On	Дыбыстық сигнал қосылды.

### 9.2 Кодтың көмегімен ақаулықтарды жою

Проблема	Себебі	Шешімі
E 1	• Судың ағып кету қатесі, су 6 минут ішінде кетпейді.	• Сорғының сүзгісін тазалаңыз. • Су төгетін түтікті орнатуды тексеріңіз.
E2	• Бұғаттаудағы қателік.	• Есікті дұрыстап жабыңыз.
E4	• Судың деңгейі арқылы болмайды 8 минут.	• Қран ашық тұрғанына және қысым барына көз жеткізіңіз судың қалыпты.
	• Су сифонды эффектiмен байланысты су төгетін түтік арқылы ағызылады.	• Ағызу шлангысының орнықтылығын тексеріп алыңыз.
E8	• Су деңгейінің қорғау қателігі	• Кепілдік бойынша қызмет көрсету орталығына хабарласыңыз.
E5	• Дренаж кезеңінде бос су деңгейін анықтауға болмайды	• Сорғының сүзгісін тазалаңыз. • Су төгетін түтікті орнатуды тексеріңіз. • Су деңгейінің сенсорын тексеру • Барабанды таза іске қосқаннан кейін

Проблема	Себебі	Шешімі
F3	• Температура датчигінің қателігі.	• Кепілдік бойынша қызмет көрсету орталығына хабарласыңыз.
F4	• Қыздыру қателігі.	• Кепілдік бойынша қызмет көрсету орталығына хабарласыңыз.
F7	• Электр қозғалтқыштың қателігі.	• Кепілдік бойынша қызмет көрсету орталығына хабарласыңыз.
FA	• Су деңгейі датчигінің қателігі	• Кепілдік бойынша қызмет көрсету орталығына хабарласыңыз.
FC0 немесе FC1 немесе FC2	• Байланыс қателігі	• Кепілдік бойынша қызмет көрсету орталығына хабарласыңыз.
Unb	• Біркелкі емес жүктеу қатесі.	• Тексеріңіз де кірді ұқыптап барабанға салыңыз. Жүктемені азайту.

### 9.3 Кодты көрсетпестен ақауларды жою

Проблема	Себебі	Шешімі
Кір жуғыш машина жұмыс істемейді.	<ul style="list-style-type: none"> <li>• Бағдарлама әлі іске қосылмады.</li> <li>• Есігі дұрыс жабылмаған.</li> <li>• Кір жуғыш машина іске қосылмаған.</li> <li>• Электрқуаттаудағы іркіліс</li> <li>• Балалардан бұғаттау белсендірілді.</li> </ul>	<ul style="list-style-type: none"> <li>• Бағдарламаны тексеріп, оны іске қосыңыз.</li> <li>• Кір жуғыш машинаның есігі дұрыстап жабыңыз.</li> <li>• Машинаны қосыңыз.</li> <li>• Электр қуаттауды тексеріп алыңыз.</li> <li>• Балалардан бұғаттауды сөндіріп тастаңыз.</li> </ul>
Кір жуғыш машинаға су толтырылмайды.	<ul style="list-style-type: none"> <li>• Су келмей тұр.</li> <li>• Су келетін шланг майысып қалған.</li> <li>• Су келетін шлангтың сүзгісі бұғатталған.</li> <li>• Судың қысымы 0.03 МПа кем болып отыр.</li> <li>• Есігі дұрыс жабылмаған.</li> <li>• Сумен жабдықтаудағы ақаулықтар.</li> </ul>	<ul style="list-style-type: none"> <li>• Су келетін қранды тексеріңіз.</li> <li>• Су келетін шлангты тексеріңіз.</li> <li>• Су келетін шлангтың сүзгісін кері бұғаттаңыз.</li> <li>• Судың қысымын тексеріп алыңыз.</li> <li>• Кір жуғыш машинаның есігі дұрыстап жабыңыз.</li> <li>• Судың дұрыс берілуін қамтамасызетіңіз.</li> </ul>
Кір жуғыш машинаға су толтырғанда суы ағып кете береді.	<ul style="list-style-type: none"> <li>• Ағызу шлангысының биіктігі 80 см төмен тұр.</li> <li>• Су төгетін түтіктің соңы судың ішіне түсірілуі мүмкін.</li> </ul>	<ul style="list-style-type: none"> <li>• Су төгетін түтіктің дұрыс орнатылғандығын тексеріңіз.</li> <li>• Ағызу шлангы суда жатпағандығына көз жеткізіп алыңыз.</li> </ul>
Ақаулық ағызуда.	<ul style="list-style-type: none"> <li>• Ағызу шлангысы бұғатталып қалған.</li> <li>• Сорғының сүзгісі бітелген.</li> <li>• Ағызу шлангысының ұшы еденнен 100 см биікте тұр.</li> </ul>	<ul style="list-style-type: none"> <li>• Ағызу шлангысын кері бұғаттаңыз.</li> <li>• Сорғының сүзгісін тазалаңыз.</li> <li>• Су төгетін түтіктің дұрыс орнатылғандығын тексеріңіз.</li> </ul>
Сығу кезінде қатты тербеледі.	<ul style="list-style-type: none"> <li>• Тасымалдау болттарының барлығы шешілмеген болып отыр.</li> <li>• Машина тұрақсыз қалыпта тұр.</li> <li>• Кір жуғыш машина дұрыс жүктелмеген.</li> </ul>	<ul style="list-style-type: none"> <li>• Тасымалдау болттарының барлығын шешіп алыңыз.</li> <li>• Тұрақты тірек бетін ұстап, машинаны деңгейіне келтіріңіз.</li> <li>• Салмақты тексеріп, біртектілікті жүктеніңіз.</li> </ul>
Кір жуғыш машина жуу циклы аяқталғанша тоқтап қалады.	<ul style="list-style-type: none"> <li>• Суды немесе қуат көзін дұрыс жұмыс істемеу.</li> </ul>	<ul style="list-style-type: none"> <li>• Электрмен жабдықтауды және суды беруді тексеріңіз.</li> </ul>
Кір жуғыш машина шамалы уақытқа тоқтатылады.	<ul style="list-style-type: none"> <li>• Дисплейде қателіктің коды жанып тұрады.</li> <li>• Қате жүктелгендіктен болған проблема.</li> <li>• Бағдарлама малып жібіту циклын орындайды.</li> </ul>	<ul style="list-style-type: none"> <li>• Қателіктердің кодтарын тексеріп шығыңыз.</li> <li>• Жүктемесін үлестіріңіз немесе азайтыңыз.</li> <li>• Бағдарламаны доғарыңыз және қайтадан іске қосыңыз.</li> </ul>

Проблема	Себебі	Шешімі
Барабанның және / немесе жуғыш заттың контейнеріндегі шамадан тыс көбік.	<ul style="list-style-type: none"> <li>Жарамайтын жуғыш зат.</li> <li>Жуғыш құралдың көлемін мольна пайдалануы.</li> </ul>	<ul style="list-style-type: none"> <li>Жуғыш зат таңдау бойынша ұсыныстарды қараңыз.</li> <li>Жуғыш заттың мөлшерін азайтыңыз.</li> </ul>
Жуудың уақытын автоматты түрде түзетіп алу.	<ul style="list-style-type: none"> <li>Жуу бағдарламасының ұзақтығы реттеледі.</li> </ul>	<ul style="list-style-type: none"> <li>Бұл қалыпты және функционалдылыққа әсер етпейді.</li> </ul>
Сығу кезіндегі іркіліс.	<ul style="list-style-type: none"> <li>Барабан ішіндегі кірдің тепе-теңдігі.</li> </ul>	<ul style="list-style-type: none"> <li>Машина жүктемесін тексеріп, айналдыру бағдарламасын қайтадан бастаңыз.</li> </ul>
Жуудың қанағаттанарлықсыз нәтижесі.	<ul style="list-style-type: none"> <li>Ластану дәрежесі таңдалған бағдарламаға сәйкес келмейді.</li> <li>Жуғыш заттың жеткіліксіз көлемі.</li> <li>Максималды жүктемнен артып кетті.</li> <li>Кір киімдер барабанда біркелкі үлестірілмеген.</li> </ul>	<ul style="list-style-type: none"> <li>Басқа бағдарламаны таңдаңыз.</li> <li>Ластану деңгейіне және өндірушінің ұсыныстарына сәйкес жуғыш затты таңдаңыз.</li> <li>Жүктемені азайту.</li> <li>Кірді алып тастаңыз.</li> </ul>
Киімдерде жуу ұнтағының қалдықтары жағылған.	<ul style="list-style-type: none"> <li>Ерітпейтін жуу заттарының бөлшектерін ақ дақтар түрінде қалдыруға болады.</li> </ul>	<ul style="list-style-type: none"> <li>Қосымша шаюды орындаңыз.</li> <li>Жолдарды құрғақ киіммен тазалап көріңіз.</li> <li>Басқа жуғыш құралды пайдаланыңыз.</li> </ul>
Киімдерде сұр дақтар жағылған.	<ul style="list-style-type: none"> <li>Майлар, кремдер немесе майлар тәрізді майлар әсерінен туындаған.</li> </ul>	<ul style="list-style-type: none"> <li>Кірді арнайы тазалағышпен жууға дайындаңыз.</li> </ul>

## Ескерту. Көбік түзілуі

Сығу циклында тым көп көбік пайда болса, қозғалтқыш тоқтайды және ағызу сорғы 90 секунд бойы жұмыс істейді. Егер көбік алу процедурасының нәтижелері 3 есеге дейін қанағаттандырмаса, бағдарлама айналдырусыз тоқтайды.

Егер қателік туралы хабарлар тіпті шараларды қабылдағаннан кейін де пайда болса, машинаны өшіріп, қуатты өшіріп, тұтынушыларды қолдау қызметіне хабарласыңыз.

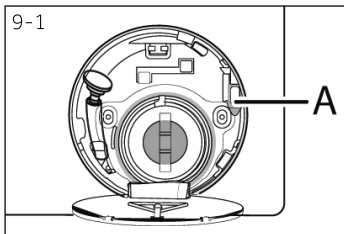

### 9.4 Электр қуаттауында іркіліс болған жағдайда

Ағымдағы бағдарлама және оның параметрлері сақталады.

Электрмен жабдықтауды қалпына келтіргеннен кейін жұмыс қалпына келтіріледі.

Бағдарламаның орындалуы кезінде электр қуаты өшіп қалса, есік механикалық түрде құлыпталады. Кірді алып тастау қажет болса, судың деңгейі шыны есікте көрінбеуі керек (есіктің астында болуы керек). - Жырту қауіпі бар!

- ▶ КҮТІМ ЖӘНЕ ЖУУ (СОРҒЫНЫҢ СҮЗГІСІ) бөліміндегі 1-6 қадамдарын орындап шығып, судың деңгейін кемітіңіз.
- ▶ Осыдан кейін, есіктің құлпын ашқанша, қызмет көрсетуге арналған есіктің астында орналасқан тұтқаны (A) (9-1 сурет) тартып шығарыңыз.
- ▶ Барлық элементтерді ауыстырып, қызмет көрсетуге арналған есікті жабыңыз.



Кір жуғыш машина пайдаланушыға қауіпсіз жағдайда болғанда (су деңгейі тексеру люктің төмен болған жағдайда, резервуардың температурасы 55 °C-тан төмен болса, ішкі ыдыс айналмайды), машинаның есігі ашылады.

### 10.1 Дайындау

- ▶ Құрылғыны қаптамасынан алып шығыңыз.
- ▶ Барлық орам материалдарын, соның ішінде көбік негізін алып тастаңыз және оларды балалардың қолы жетпейтін жерде сақтаңыз. Бумада және есігінде пакеті ашқанда су тамшы көре аласыз. Бұл суды пайдаланып зауыттық сынау туындаған қалыпты құбылыс түрінде шешіледі.



### Ескерту. Қаптамасын кәдеге жарату

Барлық орам материалдарын балалардың қолы жетпейтін жерде сақтаңыз және оларды қоршаған ортаға зиян тигізбеңіз.

### 10.2 Шуды жоюға арналған тығыздағыштарды орнату туралы нұсқаулар (бар болса)

1. Шөгелетін қаптаманы ашқан кезде, құбырдағы бірнеше шуды азайтатын шүберектерді табасыз. Олар шуылды кеміту үшін қолданылады. (сур. 10-1)
2. Шуды сіңіретін төсеніштерді және екі жақты адгезиялық қорғаныш пленканы алып тастаңыз; Мір жуғыш машинаның корпусындағы шуды кетіруге арналған шүберек, сур.10-2 (2 және 4 нүктелерінде екі қысқа жастықшалар, 1 және 3 нүктелерінде екі ұзындық тросты). Машинаны тігінен қалыпты жағдайға қойыңыз.

Көмексөз:

Шуды кетіруге арналған шкафтар қосымша болып табылады, олар шуды азайтуға көмектеседі, оларды қалағандай орнатуға болады.

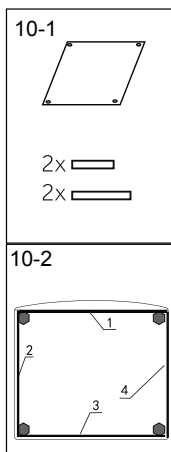

### 10.3 Тасымалдау бұрандаларын шешіп алып тастау

Жеткізу бұрандалары ішкі зақымдануды болдырмау үшін тасымалдау кезінде құрылғының ішіне антивибрациялық компоненттерді түзетуге арналған.

1. Артқы қақпағын ашыңыз (қажет болғанда) (сур. 10-3).
2. Артқы қабырғаға, сондай-ақ резеңке тығыздағыштар мен пластиктің аралықтарын (А) машина ішіндегі барлық 4 болтты алыңыз (сур. 10-4).

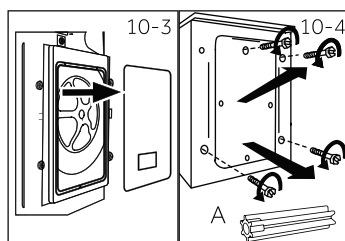

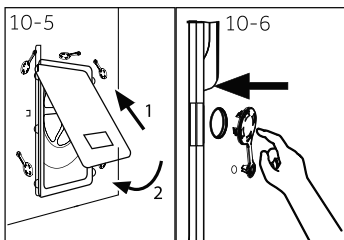

3. Артқы қақпақты проекциялау бөлігімен сыртқа қаратып екі тесікке салыңыз (сур. 10-5).
4. Тығындарын қалған тесіктерге салыңыз (сур.10-6).



## Ескерту. Сенімді жерде сақтаңыз.

Кепілдік болттарын болашақта пайдалану үшін қауіпсіз жерде сақтаңыз. Құрылғыны әр жылжытпас бұрын болттарды орнатыңыз.

### 10.4 Құрылғыны тасымалдау

Кір жуғыш машинаны басқа орынға жылжыту қажет болса, зақымдануды болдырмау үшін жүк бекіту бұрандаларын қайта орнатыңыз:

1. Тығындарын алып тастаңыз.
2. Артқы қақпағын алып тастаңыз
3. Пластик қоятын бөліктерді және тасымалдау бұрандаларын салыңыз.
4. Болттарды кілтпен қысып тастаңыз.
5. Артқы қақпағын орнына келтіріп салыңыз.

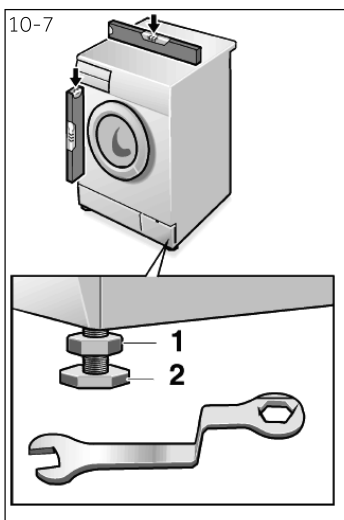

### 10.5 Құрылғыны түзетіп орнықтыру

Абсолюттік көлденең позицияға жету үшін барлық аяқтарды (сур. 10-7) реттеңіз. Бұл жұмыс кезінде дірілді азайтады, сондықтан шуды азайтады. Мұныменен тозуы азая береді. Туралау үшін спирттік деңгейді пайдалану ұсынылады. Қабат ретінде еден қатты әрі тегіс болуға тиіс.

1. Құлыптау контргайкасын ысырмасын (1) кілтпен босатыңыз.
2. Аяқты айналдырып бұрай отырып (2) биіктігін реттеп алыңыз.
3. Бекіткіш контргайканы (1) корпусқа қатысты бекітіңіз.



### 10.6 Суды ағызу үшін жалғасым

Құбырдың өзіне суды дұрыс төгетін ағызар түтікті салыңыз. Шланг биіктік диапазонында 1 құрылғының түбінен 80 см-ден 100 см-ге дейін болуы керек! Мүмкін болса, ағызу шлангісін аспаптың артқы жағындағы қысқышқа жалғаңыз.



#### НАЗАР АУДАРЫҢЫЗ!

- ▶ Қосылым үшін берілген шланг жинағын ғана пайдаланыңыз.
- ▶ Ешқашан да ескі шлангтар жинағын қолданбаңыз!
- ▶ Шлангты тек суық су көзіне қосыңыз.
- ▶ Қосар алдында судың тазалығын және тазалығын тексеріңіз.

Мынадай қосылулар мүмкін болады:

#### 10.6.1 Шлангтан раковинаға азығу жолы

- ▶ Су төгетін түтікшені раковинаның шетіндегі U-тәрізді тіреуішті қолайлы мөлшерде тоқтатыңыз (сурет 10-8).
- ▶ U-тәрізді тіреуіштің сырғып кетуден жеткілікті қорғалмағанына көз жеткізіңіз.

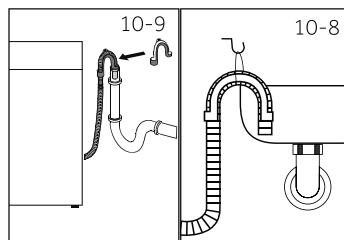

#### 10.6.2 Шлангтан көрізге ағызу жолы

- ▶ Қыздырғыш құбырдың ішкі 1 диаметрі кем дегенде 40 мм болуға тиіс.
- ▶ Су төгетін түтікті көріз құбырына 0-ден 80 мм-ге дейін орналастырыңыз.
- ▶ U тәрізді тіреуішті жалғаңыз және оны мықтап бекітіңіз (сурет 10-9).

#### 10.6.3 Раковинаға шлангтан қосылуды болдырмау

- ▶ Жалғасым сифоннан жоғары болуы керек.
- ▶ Втулка әдетте қабатпен (А) жабылады. Кез келген бұзылуды болдырмау үшін оны алып тастау керек (10-10 сурет).
- ▶ Ағызатын шлангты қамытпен бекіндіріңіз.

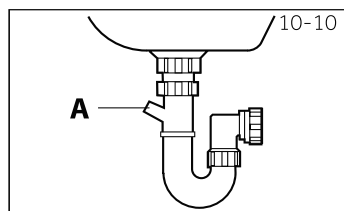

#### НАЗАР АУДАРЫҢЫЗ!

- ▶ Су төгетін түтікті суға батыруға болмайды, ол қатты бекітіліп, тығыз болуы керек. Су төгетін түтік жерге орнатылса немесе құбыр 80 см-ден аз болса, кір жуғыш машина толтырылған кезде суды ағызып тұрады (автоматты ағызу).
- ▶ Ағызатын шлангты ұзартуға болмайды. Қажет болса, сатудан кейінгі қызмет көрсету бөліміне хабарласыңыз.

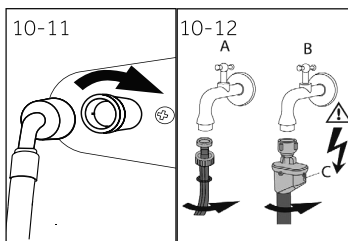

## 10.7 Тұщы суды жалғастыру

Төсемелері орныққандығына көз жеткізіп алыңыз.

1. Су құятын түтікшені қисық ұшы бар құрылғыға жалғаңыз (сур.10-11). Бұрама жалғасымын қолмен бұрап қысыңыз.
2. Басқа екінші ұшын 3/4 «су құятын шүмегіне жалғаңыз (сур.10-12).



## Ескерту. Антижылыстау жүйесі

Кейбір модельдер ағып кетпейтін су шлангымен (B) жабдықталған. Тозуға қарсы жүйе түтік зақымданған жағдайда суды автоматты түрде сөндіріп, судың зақымдануынан қорғайды. Қызыл белгі (C) оның белсендіруін білдіреді. Ондай шлангты айырбастау қажет.

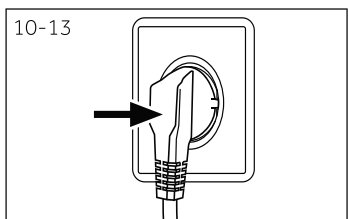

## 10.8 Қуаттау көзіне жалғасу

Әрбір қосылым алдында тексеріп алыңыз:

- ▶ қуат көзі, розетка мен сақтандырғыш затбелгіге сәйкес келеді.
- ▶ розетка жерге тұйықталған, ешқандай қосымша өрнектер немесе ұзартқыш сымдар пайдаланылмаған.
- ▶ штепсельдік ұш және розетка бір-біріне қатаң сәйкес келеді.

Айырды розеткаға қыстырыңыз (сур. 10-13).



## ЕСКЕРТУ!

- ▶ Әрқашан барлық қосылымдардың (қуат сымы, су төгетін және су түтікшелері) тығыз, құрғақ және суды жібермейтініне көз жеткізіңіз!
- ▶ Бұл бөлшектердің ешқашан щеткаға, бүктелгеніне немесе бұралмағанына көз жеткізіңіз.
- ▶ Қауіпті болдырмау үшін зақымдалған электр кабелін қызмет көрсету агенті ауыстыруы керек (кепілдік картасын қараңыз).

## 11.1 Құрылғы ЕС № 1061/2010 талаптарына сәйкес келеді

Жеткізушілердің немесе сауда маркасының атауы	Haier	
Жеткізуші моделінің идентификаторы	HW60-BP10959A HW60-BP10959B	HW60-BP12959A HW60-BP12959AS HW60-BP12959B HW60-BP12959BS
Теңгерімді сыйымдылығы (кг)	6	
Энергия тиімділігі классы	A+++	
Жылына энергия тұтынуы (АЭС кВт*сағ/жыл) <sup>1)</sup>	113/112	
60 °C температурада «Мақта» режимінде электр қуатын тұтыну және толық жүктеме (кВт*сағ/цикл)	0,54	
«Мақта» режимінде 60 °C температурада электр энергиясын тұтыну және ішінара жүктеме (кВт*сағ/цикл)	0,54/0,52	
«Мақта» режимінде 40 °C температурада электр энергиясын тұтыну және ішінара жүктеме (кВт*сағ/цикл)	0,39	
Өшірулі жағдайда салыстырмалы тұтынылатын қуаттылық (Вт)	0,45	
Қосұлы тұрғандағы тұтынылатын қуат (W)	0,45	
Жылына суды тұтынуы (AW(л/жыл) <sup>2)</sup>	8330/8580	
Сығу/құрғату режимінің тиімділік класы <sup>3)</sup>	C/B	
Сығудың макс. жылдамдығы (айн/мин) <sup>4)</sup>	920/1200	
Ылғалдың қалатын құрамдылығы (%) <sup>4)</sup>	60/53	
60 °C температурасында "Мақта" стандартты бағдарламасы <sup>5)</sup>	◀ Мақта+ ▶ ◀ 60°C ▶ + макс. сығу	
40 °C температурасында "Мақта" стандартты бағдарламасы <sup>5)</sup>	◀ Мақта+ ▶ ◀ 40°C ▶ + макс. сығу	
«Мақта» бағдарламасының уақыты 60 °C температурада және толық жүктемемен (мин)	295	
Бағдарлама уақыты «Мақта» 60 °C температурада және ішінара жүктеме (мин)	300	
Бағдарлама уақыты «Мақта» 40 °C температурада және ішінара жүктеме (мин)	295	
(Ті в мин) қыстырулы тұрған жағдайда ұзақтығы <sup>6)</sup>	3	
Ауамен таралатын шуыл (жуу/сығу) дБ(А)-мен отн. 1пВт <sup>7)</sup>	50/68	52/70
Типі	автономды	

- 1) «Мақта 60 °C» және «40 °C» бағдарламаларында толық және ішінара жүктеу кезінде 220 стандартты жуу циклына, сондай-ақ қуатты үнемдеу режимінде тұтынуға негізделген. Нақты энергияны тұтыну құрылғыны қалай қолдануға байланысты.
- 2) «Мақта 60 °C» және «Мақта 40 °C» бағдарламалары бойынша температурада толық және жартылай жүктелген 220 стандартты жуу циклына негізделген. Нақты суды тұтыну құрылғыны қалай қолдануға байланысты.
- 3) Класс G ең аз тиімді, ал A класы ең мол тиімді болып табылады.
- 4) Стандартты бағдарлама бойынша «Мақта мата» 60 °C температурада толық жүктемені және «Мақта мата» стандартты бағдарламасын 40 °C температурада жартылай жүктемемен.
- 5) «Мақта жууға арналған стандартты бағдарлама 60 °C» және «стандартты мақта матаны жуу 40 °C температурада» стандартты жуу бағдарламалары болып табылады, оларда жапсырмадағы және техникалық ақпарат парағында ақпарат бар. Олар мақтадан жасалған төменгі іш киімнің орташа дақтарын жууға жарамды және электр және суды тұтыну бойынша ең тиімді болып табылады.
- 6) Электр энергетикалық басқару жүйесі болған жағдайда.
- 7) Стандартты бағдарлама негізінде «Мақта» 60 °C температурада толығымен жүктеледі.

## 11.2 Қосымша техникалық деректер

	HW60-BP10959A HW60-BP12959A HW60-BP10959B HW60-BP12959AS HW60-BP12959B HW60-BP12959BS
Пішіні (Б x Е x Т мм)	850x595x373
Кернеу, В	220-240 В ауыспал.тоқ, 50 Гц
Тоқтың күші, А	10
Максималды қуаты, Вт	1 900
Судың қысымы мПа	$0,03 \leq P \leq 1$
Нетто салмағы кг	62

Клиенттерді қолдау қызметі

Нуге компаниясының тұтынушыларға қолдау көрсету қызметіне, сондай-ақ түпнұсқалық қосалқы бөлшектерді пайдалануға кеңес береміз. Егер сіздің тұрмыстық техникамен қиындықтарыңыз болса, алдымен «Ақауларды жою» бөлімін оқып шығыңыз.

Егер де сіз проблемаңыздың шешімін таба алмаған болсаңыз, мынаған жүгініңіз:

— біздің ресми дилерімізге немесе

— колл-орталыққа қоңырау шалыңыз:

8-800-200-17-06 (РФ),

8-10-800-2000-17-06 (РБ),

00-800-2000-17-06 (Өзбекстан)

— [www.haier.com](http://www.haier.com) сайтына кіріңіз, онда сіз қызмет көрсету туралы сұрау жібере аласыз және жиі қойылатын сұрақтарға жауап таба аласыз.

Қызмет көрсету орталығына хабарласқан кезде, төмендегі ақпаратты дайындаңыз, ол сіз төлтеушінің атына және тексеруге болады:

Моделі \_\_\_\_\_

Сериялық нөмірі \_\_\_\_\_

Сатылған күні \_\_\_\_\_

Сонымен қатар, кепілдігінің және сатылғаны туралы құжаттардың болуын тексеріңіз.



Маңызды! Құралда сериялық нөмірінің болмауы өндіруші үшін құралды сәйкестендіруді және нәтижесінде кепілдік қызмет көрсетуді мүмкін емес етеді. Құралдан зауыттық сәйкестендіру тақтайшаларын алып тастауға тыйым салынады. Зауыттық тақтайшалардың болмауы кепілдік міндеттемелерді орындаудан бас тартуға себеп болуы мүмкін.

Осы құжатқа алдын ала ескертусіз бір өзгерістердің енгізілуі мүмкін.

**Дякуємо вам за вибір продукції Haier.**

Перед використанням уважно прочитайте дану інструкцію. Інструкція містить важливу інформацію, яка допоможе вам отримати максимальну користь від використання вашого пристрою та забезпечить безпечне та правильне встановлення, використання та технічне обслуговування.

Зберігайте цю інструкцію у зручному місці, щоб ви завжди могли скористатися нею для належного та безпечного використання пристрою. Якщо ви вирішите продати пристрій, віддати або залишити його новим власникам будинку, коли будете переїжджати, передайте також і це керівництво, щоб новий власник міг ознайомитися із пристроєм і попередженнями про безпеку.

**Умовні позначення**

Увага — важлива інформація з техніки безпеки



Загальна інформація та поради



Екологічна інформація

**Утилізація**

Допоможіть захистити навколишнє середовище та здоров'я людей. Помістіть упаковку у відповідні контейнери для її утилізації. Допоможіть в утилізації відходів електричних і електронних пристроїв. Не викидайте пристрої, позначені цим символом, разом із побутовими відходами. Передайте виріб місцевому підприємству з переробки або зверніться до місцевого офісу.

**УВАГА!****Небезпека травми або удусення!**

Від'єднайте пристрій від мережі. Відріжте кабель електромережі й утилізуйте його. Зніміть дверний фіксатор, щоб діти і домашні тварини не закрилися в приладі.

1 - Інформація про безпеку .....	4
2 - Опис виробу.....	7
3 - Панель управління.....	8
4 - Програми.....	11
5 - Споживання.....	12
6 - Щоденне використання.....	13
7 - Екологічне прання.....	18
8 - Догляд та очищення.....	19
9 - Усунення несправностей.....	22
10 - Установка.....	25
11 - Технічні характеристики.....	29
12 - Служба підтримки клієнтів.....	31

Перед першим використанням пристрою прочитайте наступні рекомендації з безпеки:



## УВАГА!

Перед першим використанням

- ▶ Переконайтеся, що немає пошкоджень при транспортуванні.
- ▶ Переконайтеся, що всі транспортні болти видалені.
- ▶ Вийміть увесь пакувальний матеріал і зберігайте його подалі від дітей.
- ▶ З огляду на велику вагу пристрою виконувати всі маніпуляції з ним повинні як мінімум дві людини.

Повсякденне використання

- ▶ Цей пристрій може використовуватися дітьми у віці від 8 років і старше, а також особами із обмеженими фізичними, сенсорними або розумовими здібностями або відсутністю досвіду і знань, якщо вони роблять це під наглядом або якщо їм була надана інструкція щодо безпечного використання пристрою й вони розуміють можливі небезпеки.
- ▶ Не підпускайте дітей віком до 3 років близько до пристрою, якщо вони не перебувають під постійним контролем.
- ▶ Дітям не дозволяється грати із пристроєм.
- ▶ Тримайте дітей і домашніх тварин подалі від пристрою, коли його двері відкриті.
- ▶ Зберігайте м'які засоби в недоступному для дітей місці.
- ▶ Застібніть блискавки та закріпіть усі нитки й дрібні елементи, що звисають, задля уникнення заплутування речей. При необхідності використовуйте спеціальний мішок або сітку для прання.
- ▶ Не торкайтеся пристрою вологими або мокрими руками, а також коли у вас вологі чи мокрі ноги, або якщо ви босоніж.
- ▶ Не закривайте і не накривайте пристрій під час роботи або після неї, щоб забезпечити можливість випаровування вологи.
- ▶ Не розміщуйте важкі предмети або джерела тепла чи вологи на пристрої.
- ▶ Не використовуйте та не зберігайте легкозаймисті м'які засоби або засоби для хімічної чистки у безпосередній близькості від пристрою.
- ▶ Не використовуйте легкозаймисті аерозолі у безпосередній близькості від пристрою.
- ▶ Не можна прати предмети одягу, оброблені розчинниками, якщо вони попередньо не були висушені на повітрі.



**УВАГА!****Повсякденне використання**

- ▶ Не виймайте та не вставляйте вилку при наявності в приміщенні горючого газу.
- ▶ Не слід здійснювати гаряче прання поролону або губчастих матеріалів.
- ▶ Не можна прати білизну, забруднену борошном.
- ▶ Не відкривайте контейнер для миючих засобів у процесі прання.
- ▶ Не торкайтеся дверцят у процесі прання, оскільки вони нагріваються.
- ▶ Не відкривайте дверцята машини, якщо через них видно рівень води.
- ▶ Не застосовуйте силу при відкритті дверцят. Дверцята оснащені пристроєм самоблокування та відкриваються незабаром після завершення процедури прання.
- ▶ Вимикайте пристрій після виконання кожної програми прання та перед проведенням будь-якого поточного технічного обслуговування, а також від'єднуйте пристрій від джерела електроживлення, щоб заощадити електроенергію та забезпечити безпеку.
- ▶ При від'єднанні пристрою від розетки тримайтеся за вилку, а не за кабель.

**Технічне обслуговування та мийка**

- ▶ Діти можуть мити або прибирати пристрій тільки під наглядом дорослих.
- ▶ Перед проведенням регулярного технічного обслуговування вимкніть пристрій від електромережі.
- ▶ Щоб уникнути появи неприємного запаху підтримуйте люк у чистоті та залишайте дверцята і контейнер для миючих засобів відкритими, коли машина не використовується.
- ▶ Не використовуйте розпилювач води або пари для мийки пристрою.
- ▶ Щоб уникнути небезпеки заміну пошкодженого кабелю живлення повинен виконувати тільки виробник, його сервісний агент або аналогічні кваліфіковані особи.
- ▶ Не намагайтеся відремонтувати прилад самостійно. При необхідності ремонту, зверніться до нашого відділу обслуговування клієнтів.

**Встановлення**

- ▶ Пристрій слід розмістити в добре провітрюваному місці. Забезпечте положення, що дозволяє відкривати дверцята повністю.
- ▶ Не встановлюйте прилад на відкритому повітрі у вологому місці або в зоні, де можливі витоки води, наприклад, під раковину або поруч із нею. У разі витоку води вимкніть електроживлення та дочекайтеся висихання машини природним чином.



## УВАГА!

### Встановлення

- ▶ Встановлюйте та використовуйте прилад тільки при температурі вище 5 °С.
- ▶ Не розміщуйте прилад безпосередньо на килимі, поруч зі стіною або меблями.
- ▶ Не встановлюйте пристрій у зоні потрапляння прямих сонячних променів або поблизу джерел тепла (наприклад, плит, обігрівачів).
- ▶ Переконайтеся, що інформація про електричне живлення на табличці відповідає джерелу живлення. У разі невідповідності зверніться до електрика.
- ▶ Не використовуйте перехідники з декількома роз'ємами і подовжувачі.
- ▶ Переконайтеся у використанні електричного кабелю та шланга, що входять у комплект пристрою.
- ▶ Слідкуйте за тим, щоб не пошкодити кабель і вилку електромережі. При пошкодженні зверніться до електрика для заміни.
- ▶ Використовуйте окрему розетку електроживлення із заземленням та легким доступом до неї. Пристрій повинен бути заземлений.
- ▶ Перевірте щільність та відсутність витoku з'єднань шлангів і кабелів.

### Призначення

Цей пристрій призначений тільки для використання в якості пральної машини. Дотримуйтесь інструкцій, зазначених на етикетці одягу.

Він призначений виключно для домашнього використання в приміщенні. Він не призначений для комерційного або промислового використання. Внесення змін або модифікація пристрою не допускаються. Використання не за призначенням може призвести до виникнення небезпек та анулюванню всіх гарантійних зобов'язань.

### Примітка.

Через технічні зміни та різні моделі, ілюстрації в наступних розділах можуть відрізнятися від вашої моделі.

## 2.1 Зображення пристрою

Передня частина (мал. 2-1):

Задня частина (мал. 2-2):

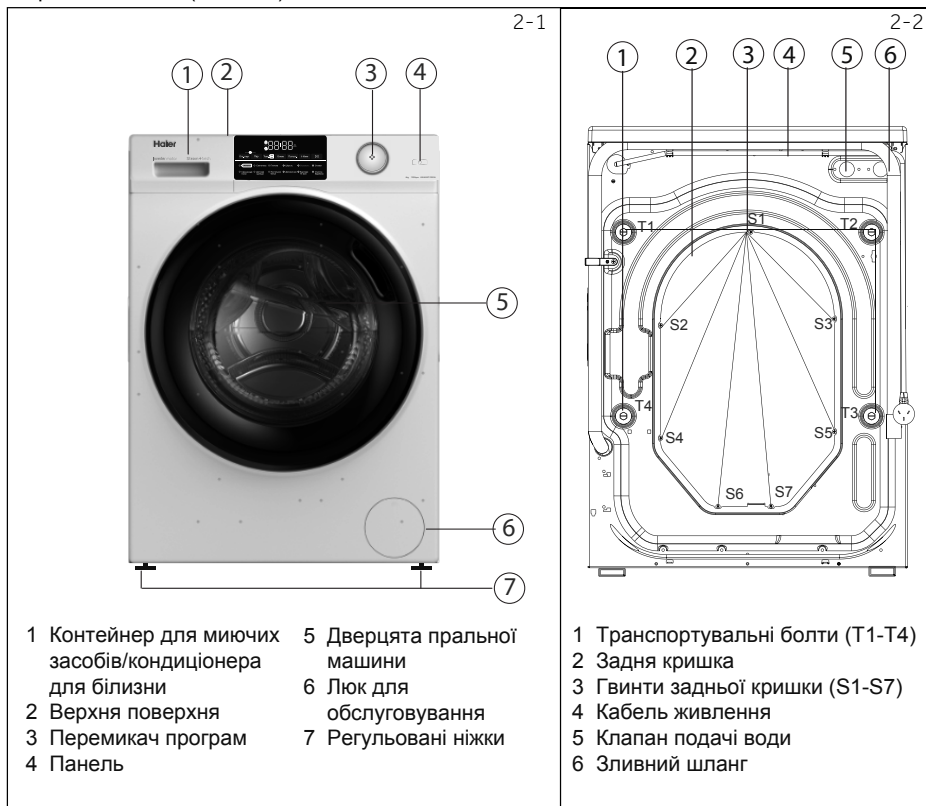

## 2.2 Додаткове приладдя

Перевірте додаткове обладнання та літературу відповідно до цього списку (мал. 2-3):

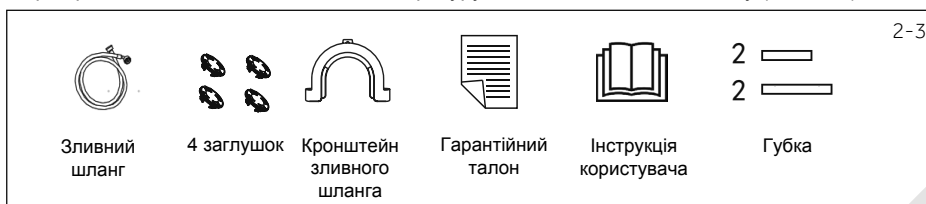

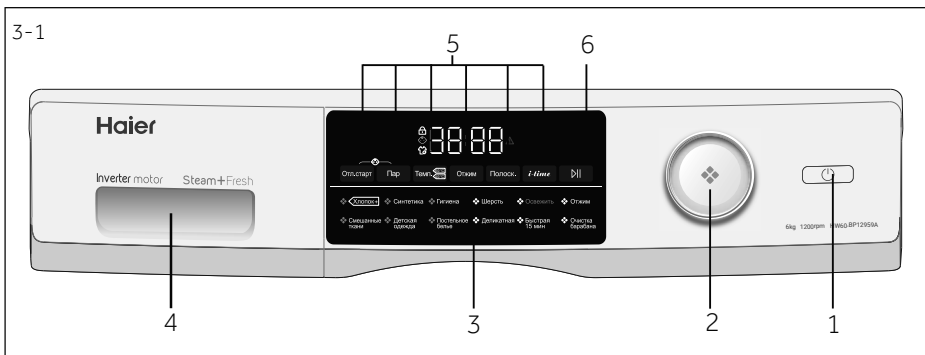

- |                     |   |                        |
|---------------------|---|------------------------|
| 1 Кнопка живлення   | 3 Дисплей   | 5 Функціональні кнопки |
| 2 Перемикач програм | 4 Контейнер для миючих засобів/<br>кондиціонера для білизни | 6 Кнопка «Пуск/Пауза»  |

## **i** Примітка: Звуковий сигнал

Звуковий сигнал лунає в наступних випадках:

- ▶ при натисканні на кнопку
- ▶ при повороті селектора програм
- ▶ у кінці програми
- ▶ у випадку несправності

Ви можете вимкнути звуковий сигнал у разі необхідності; див. розділ ЩОДЕННЕ ВИКОРИСТАННЯ.

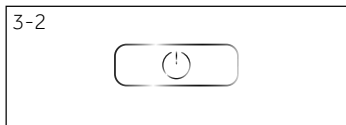

### 3.1 Кнопка живлення

Доторкніться до цієї кнопки (мал. 3-2) для ввімкнення пристрою. Дисплей засвітиться, а світлодіодний індикатор на кнопці «Пуск/Пауза» (Start/Pause) почне блимати. Для вимкнення натисніть її ще раз, та утримуйте протягом 2-х секунд. Якщо через якийсь час не буде ввімкнено жодного елемента панелі або програма прання не буде запущена, машина автоматично вимкнеться.

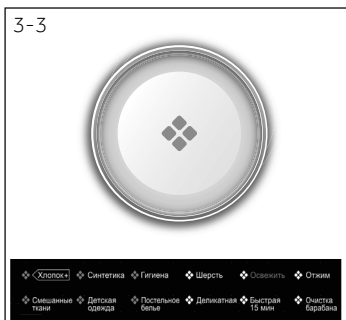

### 3.2 Перемикач програм

Поворотом ручки (мал. 3-3) можна вибрати одну з 12-ти програм, при цьому загориться відповідний індикатор і на дисплеї будуть показані налаштування за замовчуванням.

### 3.3 Дисплей

На дисплеї (мал. 3-4) відображається наступна інформація:

- ▶ Час прання
- ▶ Відкладений пуск за часом закінчення
- ▶ Коди помилок та інформація з обслуговування
- ▶ Функціональні кнопки та кнопка «Пуск/Пауза» (Start/Pause).

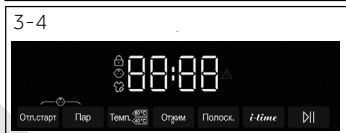

### 3.4 Контейнер для миючих засобів

Відкрийте контейнер; ви побачите два відділення (мал. 3-5):

- 1 Відділення 1: Пральний порошок або рідкий миючий засіб для програми
- 2 Відділення 2: Пом'якшувач, кондиціонер для білизни, тощо. Рекомендації щодо типу миючих засобів підходять для різних температур прання, див. керівництво з миючих засобів.

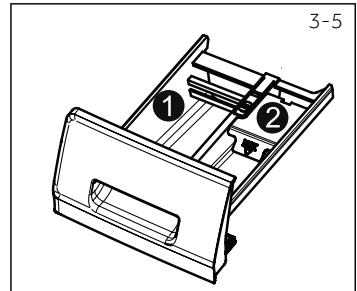

### 3.5 Функціональні кнопки

Функціональні кнопки (мал. 3-6) дозволяють додати до вибраної програми додаткові опції перед запуском. На дисплеї відображаються відповідні індикатори.

Після вимкнення пристрою або встановлення нової програми всі опції вимикаються.

Якщо кнопка має кілька параметрів, то потрібний параметр можна вибрати, послідовно натискаючи кнопку. Щоб видалити налаштування або скасувати його, натискайте функціональну кнопку до тих пір, поки не загориться потрібний індикатор, або (в разі тільки одного варіанту) згасне світлодіодний індикатор.)

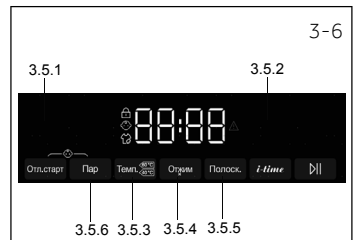

### Примітка: Налаштування виробника

Для досягнення найкращих результатів у кожній програмі Haier присутні певні налаштування за замовчуванням. При відсутності спеціальних вимог рекомендується використовувати стандартні параметри.

#### 3.5.1 Функціональна кнопка «Затримка пуску» (Delay)

Натисніть цю кнопку (мал. 3-7), щоб запустити програму із затримкою. Закінчення часу затримки можна встановити із кроком 30 хвилин у діапазоні від 0,5 до 24 годин. Наприклад, 6:30 на дисплеї означає, що цикл програми закінчиться через 6 годин і 30 хвилин. Для ввімкнення відкладеного пуску натисніть кнопку «Пуск/Пауза» (Start/Pause). Дану функцію не можна застосувати для програми «Віджим» (SPIN).

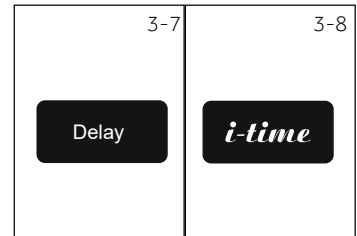

#### 3.5.2 – Функціональна кнопка «i-time»

Ця функція (мал. 3-8) підсилює різні періоди прання. Режим «i-time» не може бути ввімкненим при використанні функції тільки прання, функції тільки полоскання і режиму легкого самоочищення.

#### 3.5.3 – Функціональна кнопка «Температура» (Temp.)

Натисніть цю кнопку (мал. 3-9), щоб змінити температуру прання вибраної програми. Якщо значення не підсвічується, вода не буде нагріватися.

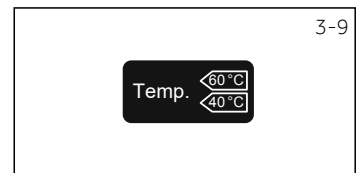

3-10

A black rectangular button with the word "Spin" written in white text.

### 3.5.4 Функціональна кнопка «Віджим» (Spin)

Натисніть цю кнопку (мал. 3-10) для зміни або скасування циклу віджиму поточної програми. Якщо значення не підсвічено, цикл віджиму виконуватися не буде.

3-11

A black rectangular button with the text "Additional Rinse" written in white.

### 3.5.5 Кнопка «Додаткове полоскання» (Additional Rinse)

Натисніть цю кнопку (мал. 3-11), щоб виконати більш інтенсивне полоскання білизни свіжою водою. Рекомендується для людей із чутливою шкірою.

За допомогою повторного натискання цієї кнопки можна вибрати від одного до трьох додаткових циклів. Вони будуть з'являтися на дисплеї як P-1, P-2, P-3.



### Примітка: Рідкі миючі засоби

У разі використання рідкого миючого засобу не рекомендується використовувати відкладений пуск за часом закінчення.

3-12

A black rectangular button with the word "Steam" written in white.

### 3.5.6 Кнопка «Обробка парою» (Steam)

Натисніть цю кнопку (мал. 3-12) для вибору програми з використанням пари. Після вибору цієї програми за замовчуванням встановлюється температура. За необхідності можна вибрати цю функцію при установці режимів «Бавовна», «Синтетика», «Змішана білизна», «Дитячі речі», «Постільна білизна», «Гігієна». Значок загоряється при використанні функції обробки парою.

3-13



### 3.6 Кнопка «Пуск/Пауза»

Натисніть цю кнопку (мал. 3-13), щоб запустити або зупинити програму, що відображається на дисплеї. Під час налаштування та виконання програми світлодіодний індикатор горітиме безперервно. У разі переривання програми він буде блимати.

3-14

A black rectangular button with the word "Delay" written in white.A black rectangular button with the word "Steam" written in white.

### 3.7 Блокування від дітей

Натисніть одночасно кнопки «Затримка пуску» (Delay) та «Обробка парою» (Steam) (мал. 3-14) й утримуйте їх 3 сек для блокування від натискання елементів панелі управління. Для розблокування натисніть на ці дві кнопки знову. При активованій функції блокування від дітей, при натисканні кнопок на дисплеї буде відображатися «c10t» (мал. 3-15). Зміна не виконується.

3-15

A digital display showing the characters "c10t" in a white, blocky font on a black background.

о Опціонально, / Ні

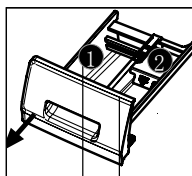

Контейнер для моючих средств:

- 1) Миючий засіб
- 2) Пом'якшувач або засіб для догляду

Програма	Макс. завантаження у кг HW60-BP10959A HW60-BP12959A HW60-BP10959B HW60-BP12959B HW60-BP12959AS HW60-BP12959BS	Температура				Тип тканини	Задана швидкість обертання в об/хв	Функция			
		у °C <sup>1)</sup> вибір із рядка)	Попереднє встановлення	1	2			i-time	Пара	Додаткове полоскання	Відкладений пуск
Бавовна	6,0	* до 90	30	°	°	Бавовна	1 000	°	°	°	°
Змішані тканини	3,0	* до 60	30	°	°	Злегка забруднені змішані тканини — прання бавовни і синтетики	1 000	°	°	°	°
Синтетика	3,0	* до 60	30	°	°	Синтетична або змішана тканина	1 000	°	°	°	°
Дитячий одяг	3,0	* до 90	40	°	°	Бавовна/синтетика	1 000	°	°	°	°
Гігієна	3,0	* до 90	60	°	°	Бавовна	1 000	/	°	°	°
Постільна білизна	1,5	* до 60	40	°	°	Бавовна	1 000	/	°	°	°
Вовна	1,5	* до 40	*	°	°	Тканина для машинного прання з вовни або із вмістом вовни	800	°	/	°	°
Делікатне	1,5	* до 30	30	°	°	Делікатні тканини і шовк	600	°	/	°	°
Освежить	1,0	/	/	°	/	Бавовна/синтетика <sup>2)</sup>	0	/	/	/	/
Швидко 15 хв <sup>3)</sup>	1,0	* до 40	*	°	°	Бавовна/синтетика	1 000	°	/	°	°
Віджим	6	/	/	/	/	Усі тканини	1 000	/	/	/	/
Очищення барабана	/	90	90	°	°	/	600	/	/	/	/

1) \*: Вода не нагрівається.

Обирайте температуру прання 90 °C тільки в разі спеціальних гігієнічних вимог.

2) Матеріал, який боїться води, не може бути вимитий, наприклад, норки і вовни.

Якщо багаторазова і безперервна робота свіжої програми, оглядове вікно збере багато конденсату, легко мокрий одяг впливає на ефект досвіду, рекомендується, щоб програма працювала безперервно не більше 2 разів, або конд енсат на склі витирається і запускає програму.

3) Зменшіть кількість миючого засобу у зв'язку з короткою тривалістю програми.

Вказані значення споживання можуть відповідно відрізнятись в залежності від місцевих умов.

Програма	Температура в °C	Макс. завантаження в кг	Потужність в кВт/год	Вода в л	Час прання за годину: хв	Швидкість віджиму в %
(HW60-BP10959A/HW60-BP10959B)/(HW60-BP12959A/HW60-BP12959AS/HW60-BP12959B/HW60-BP12959BS)						
	<40°C	3,0	0,39	35/ 34	4:55	60/53
Бавовна*	60°C	3,0	0,54/0,52	35	5:00	60/53
	60°C	6	0,54	45	4:55	60/53

\* Стандартна програма відповідно до маркування енергоефективності за 2010/30 ЄС:

Бавовна\* 60°C / <40°C з макс. швидкістю віджиму.

Стандартні програми для прання бавовни при температурі 60°C і 40°C підходять для прання бавовняної білизни звичайного ступеня забрудненості. Це найбільш ефективні програми з точки зору комбінованого споживання енергії та води для прання бавовни. Температура води, що використовується, може відрізнятись від заявленої температури циклу.

## ВИКОРИСТАННЯ МИЮЧОГО ЗАСОБУ

Занадто багато миючого засобу створює багато піни і ускладнює полоскання. Будь ласка, зверніться до інструкції з використання миючих засобів.

ВИКОРИСТАННЯ МИЮЧОГО ЗАСОБУ								
	/	<4	12g	12ml	5ml	3ml	1/3 Pcs	x
	<1.5kg	4~8	20g	20ml	8ml	5ml	0.5 Pcs	x
	2kg	8~12	25g	25ml	15ml	8ml	1 Pcs	1
	4kg	12~16	40g	40ml	25ml	12ml	1.5 Pcs	1
	6kg	16~24	50g	50ml	30ml	16ml	2 Pcs	2
	8kg	24~32	60g	60ml	36ml	20ml	2.5 Pcs	2
	10kg	32~40	68g	68ml	40ml	22ml	3 Pcs	3
	≥12kg	40~48	75g	75ml	45ml	28ml	3.5 Pcs	3

Підходить тільки для середньої і низької жорсткості води, прання середнього брудного одягу



## Примітка: Автоматичне зважування

Прилад оснащений системою визначення маси завантаження. При невеликому завантаженні витрата електроенергії води і час прання в деяких програмах будуть зменшені автоматично.



### 6.1 Електроживлення

Підключіть пральну машину до джерела електроживлення (220-240 В змінного струму частотою 50 Гц, мал. 6-1). Див. також розділ УСТАНОВКА.

### 6.2 Підключення води

- ▶ Перед підключенням перевірте чистоту і прозорість води на вході.
- ▶ Відкрийте кран (мал. 6-2).

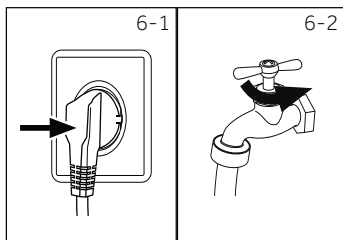

### **i** Примітка: Герметичність

Перед використанням, відкривши кран, перевірте наявність можливих витоків у з'єднаннях між краном і шлангом подачі води.

### 6.3 Підготовка білизни

- ▶ Розсортуйте одяг за тканинами, з яких вона виготовлена (бавовна, синтетичні тканини, вовна або шовк), і ступенем забруднення (мал. 6-3). Будь ласка, зверніть увагу на інструкції з догляду на етикетках.
- ▶ Відокремте білі тканини від кольорових. Спробуйте спочатку випрати їх вручну, щоб з'ясувати, чи схильні вони до линяння або усадки.
- ▶ Вийміть все з кишень (ключі, монети тощо) і зніміть тверді декоративні предмети (наприклад, брошки).
- ▶ Деталі одягу без підрублювання, делікатні тканини й тканини тонкого плетіння, наприклад, тонкі фіранки, слід поміщати в спеціальний мішок для прання (краще не прати їх у пральній машині).
- ▶ Закрийте застіжки-блискавки, липучки й гачки та переконайтеся, що кнопки зшиті щільно.
- ▶ Помістіть вироби з делікатних тканин, такі як білизна без підрублювання, спідня білизна з делікатних тканин і дрібні предмети, такі як шарпетки, ремені, бюстгальтери тощо в мішок для прання.
- ▶ Розгорніть великі предмети, такі як простирадла, підковдри тощо.
- ▶ Виверніть навиворіт джинси й вироби з набивної, пофарбованої або яскравої тканини; їх рекомендується прати окремо.

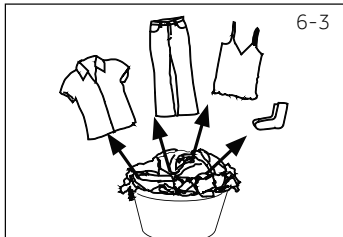

### **!** УВАГА!

Неткані елементи, а також дрібні, неміцно закріплені й гострі предмети можуть призвести до несправності і пошкодження одягу й машини

## Вказівки з догляду

Прання					
 95	Прання до 95 °С, стандартний цикл	 60	Прання до 60 °С, стандартний цикл	 60	Прання до 60 °С, делікатний цикл
 40	Прання до 40 °С, стандартний цикл	 40	Прання до 40 °С, делікатний цикл	 40	Прання до 40 °С, делікатний цикл
 30	Прання до 30 °С, стандартний цикл	 30	Прання до 30 °С, делікатний цикл	 30	Прання до 30 °С, дуже делікатний цикл
	Ручне прання, макс. 40 °С		Не прати		
Відбілювання					
	Допускається використання будь-якого відбілювача		Тільки кисневий відбілювач (без вмісту хлору)		Не відбілювати
Сушіння					
	Сушіння в барабані, без нагріву		Сушіння в барабані при низькій температурі		Не сушити в барабані
	Сушити на мотузці		Сушити в розкладеному вигляді		
Прасування					
	Прасувати при максимальній температурі до 200 °С		Прасувати при середній температурі до 150 °С		Прасувати при низькій температурі до 110 °С; без пари (прасування з відварюванням може призвести до пошкодження, яке неможливо усунути)
	Не прасувати				
Професійний догляд за тканинами					
	Хімчистка з використанням тетрафторетилену		Хімчистка з використанням вуглеводнів		Хімчистка забороняється
	Професійне вологе очищення		Професійне вологе очищення заборонене		

### 6.4 Завантаження пральної машини

- ▶ Завантажуйте білизну частинами
- ▶ Уникайте перевантаження. Зверніть увагу, що різні програми мають різні значення максимального завантаження. Правило для визначення максимального завантаження: Між білизною та верхом барабану має залишитися проміжок не менше шести дюймів (15 см).
- ▶ Обережно закрийте дверцята. Переконайтеся, що спідня білизна не затиснута.
- ▶ Затиснута білизна може призвести до пошкодження манжети люка, що не є гарантійним випадком.

### 6.5 Вибір миючого засобу

- ▶ Ефективність і результат прання визначається якістю миючого засобу, що використовується.
- ▶ Використовуйте тільки миючий засіб, затверджений для автоматичного прання.
- ▶ При необхідності використовуйте спеціальні миючі засоби, наприклад, для синтетичних і вовняних тканин.
- ▶ Завжди дотримуйтесь рекомендацій виробника миючих засобів.
- ▶ Не використовуйте засоби для хімічної чистки, такі як трихлоретилен і аналогічні продукти.

Оберіть миючий засіб, що підходить найбільше

Програма	Тип миючого засобу				
	Універсальний	Для кольорової білизни	Для делікатних тканин	Спеціальний	Пом'якшувач для білизни
Бавовна	Рідкий/ порошок	Рідкий/ порошок	-	-	o
Змішані тканини	Рідкий/ порошок	Рідкий/ порошок	-	-	o
Синтетика	Рідкий/ порошок	Рідкий/ порошок	Рідкий	-	o
Дитячий одяг	Рідкий/ порошок	Рідкий/ порошок	-	-	o
Гігієна	Рідкий/ порошок	Рідкий/ порошок	Рідкий	-	o
Постільна білизна	-	-	Рідкий	Рідкий	-
Вовна	-	-	-	Рідкий	o
Делікатне	-	-	Рідкий	-	o
Освежить	-	-	-	-	-
Швидка 15 хв.	Рідкий	Рідкий	-	-	o

L = гель/рідкий миючий засіб; P = пральний порошок;

o = опціонально; – = ні.

У разі використання рідкого миючого засобу не рекомендується вмикати відкладений пуск програми!

Ми рекомендуємо використовувати:

- ▶ Пральний порошок: від 20 °C до 90 °C\* (оптимальна температура: від 40 до 60 °C)
- ▶ Засіб для прання кольорових тканин: від 20 до 60 °C (оптимальна температура: 30-60 °C)
- ▶ Засіб для прання вовни або делікатних тканин: від 20 до 30 °C (оптимальна температура та ж сама)

\* Обирайте температуру прання 90 °C тільки в разі спеціальних гігієнічних вимог.

\* При встановленні температури 60 °C і вище рекомендується використовувати меншу кількість миючого засобу. Рекомендується використовувати спеціальний дезінфікуювальний засіб, який підходить для бавовни або синтетичної тканини.

\* Рекомендується використовувати порошок з малим піноутворенням, або порошок, який не піниться.

6-4

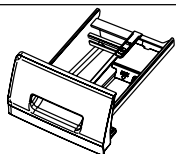

## 6.6 Додавання миючого засобу

1. Витягніть контейнер для миючих засобів.
2. Помістіть необхідні речовини для прання у відповідні відсіки (мал. 6-4)
3. Обережно закрийте контейнер.



### Примітка.

- ▶ Перед наступним циклом прання видаліть залишки миючого засобу з контейнеру.
- ▶ Не зловживайте миючим засобом або кондиціонером для прання.
- ▶ Дотримуйтесь інструкції на упаковці миючого засобу.
- ▶ Завжди заливайте миючий засіб безпосередньо перед початком циклу прання.
- ▶ Концентрований миючий засіб слід розбавити перед додаванням у відсік 2.
- ▶ Найбільш ефективне використання рідкого миючого засобу досягається при використанні кульки-дозатора, яка завантажується в пральну машину разом з білизною.
- ▶ Не використовуйте рідкий миючий засіб у випадках, коли обирається режим «Відкладений пуск за часом закінчення» (End time delay).
- ▶ Уважно вибирайте параметри програми відповідно до інструкції з догляду на етикетках, а також відповідно до таблиці вибору програми.

6-5

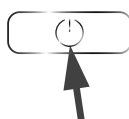

## 6.7 Вмикання пральної машини

Натисніть кнопку «увімк./вимк.» (on/off) для ввімкнення приладу (мал. 6-5). Почне блимати світлодіодний індикатор кнопки «Пуск/Пауза» (Start/Pause).

6-6

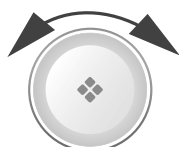

## 6.8 Вибір програми

Для отримання найкращих результатів прання виберіть програму, що найбільше підходить за ступенем забруднення й типу білизни.

Поверніть ручку програми (мал. 6-6) для вибору відповідної програми. При цьому загориться світлодіодний індикатор відповідної програми, і на екрані будуть показані налаштування за замовчуванням.)



### Примітка. Видалення запаху

Перед першим використанням рекомендується запустити програму «Очищення барабана» (Drum Clean) без завантаження машини білизною і з невеликою кількістю миючого засобу у відділенні для нього (1), або зі спеціальним очисником для видалення можливих шкідливих речовин.

6-7



## 6.9 Додавання окремих параметрів

Оберіть необхідні опції й налаштування (мал. 6-7); див. ПАНЕЛЬ УПРАВЛІННЯ.

### 6.10 Запуск програми прання

Для запуску натисніть кнопку «Пуск/Пауза» (Start/Pause) (мал. 6-8). Світлодіод кнопки «Пуск/Пауза» (Start/Pause) перестане блимати та почне горіти постійно. Пристрій буде працювати відповідно до встановлених параметрів.

Внести зміни можна тільки після скасування 1 програми.

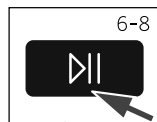

### 6.11 Переривання — скасування програми прання

Для переривання активної програми натисніть кнопку «Пуск/Пауза». Світлодіодний індикатор над кнопкою почне блимати. Натисніть знову, щоб відновити роботу.

Для скасування запущеної програми і всіх її індивідуальних налаштувань:

1. Натисніть кнопку «Пуск/Пауза», щоб перервати запущену програму.
2. Для вимкнення утримуйте кнопку «Увімк./Вимк.» протягом приблизно двох секунд.
3. Запустіть програму «Віджим» (SPIN) та оберіть «Без обертання» (No Speed), щоб злити воду (всі індикатори будуть вимкнені).
4. Виберіть нову програму і запустіть її.

### 6.12 Після прання



#### Примітка: Блокування дверцят

- ▶ З міркувань безпеки під час здійснення циклу прання дверцята частково заблоковані. Відкрити дверцята можна тільки в кінці програми або після того, як програма була коректно скасована (див. опис вище).
- ▶ У разі високого рівня води, високої температури води та під час віджиму відкрити дверцята неможливо; при цьому на дисплеї відображається напис «Locl»

1. У кінці виконання циклу програми на дисплеї відобразиться напис «End».
2. Пральна машина вимикається автоматично.
3. Витягніть білизну якомога швидше, щоб полегшити прасування і запобігти появі заломів.
4. Вимкніть подачу води.
5. Від'єднати кабель живлення.
6. Відкрийте дверцята, щоб запобігти утворенню вологи й запахів. Залишайте дверцята відкритими, коли машина не використовується.  
Накопичення води в нижній частині манжети люка і у лотку для миючих засобів є нормальним явищем.



#### Примітка. Режим очікування (енергозберігаючий режим)

Увімкнений пристрій перейде в режим очікування, якщо його не буде активовано протягом двох хвилин перед запуском програми або після її завершення. Дисплей згасне. Це економить енергію. Для переривання режиму очікування натисніть кнопку «Пуск/Пауза» (Start/Pause).

### 6.13 Увімкнення та вимкнення звукового сигналу

Звуковий сигнал можна вимкнути в разі необхідності:

1. Увімкніть машину.
2. Оберіть програму «Віджим» (SPIN)».
3. Натисніть і утримуйте кнопку «Температура» та кнопку «Затримкапуску» одночасно протягом приблизно трьох секунд. На дисплеї з'явиться повідомлення «bEEP OFF», і звуковий сигнал буде вимкнено.

Для ввімкнення звукового сигналу натисніть ці дві кнопки одночасно. На дисплеї з'явиться «bEEP ON».



### Екологічно відповідальне використання

- ▶ Для забезпечення оптимального використання енергії, води, миючого засобу і часу слід дотримуватися рекомендацій щодо максимального об'єму завантаження.
- ▶ Не перевантажуйте машину (над білизною повинна проходити рука).
- ▶ Для несильно забрудненої білизни обирайте програму «Швидке прання» (Quick Wash).
- ▶ Застосовуйте точні дозування кожного миючого засобу.
- ▶ Оберіть найнижчу відповідну температуру прання — сучасні миючі засоби ефективно очищують при температурі нижче 60 °С.
- ▶ Збільшуйте стандартні налаштування виключно у разі сильного забруднення.
- ▶ При використанні окремої сушарки обирайте максимальну швидкість віджиму.

### 8.1 Очищення контейнера для миючих засобів

Завжди уважно стежте за тим, щоб у контейнері були відсутні залишки миючого засобу. Регулярно очищайте контейнер (мал. 8-1):

1. Витягніть контейнер для миючих засобів до упору.
2. Натисніть на кнопку розблокувати фіксатору та вийміть контейнер для миючих засобів.
3. Промийте контейнер водою для очищення і вставте його назад у машину.

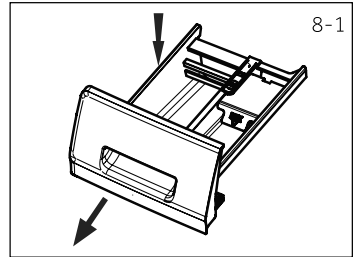

### 8.2 Очищення машини

- ▶ Під час очищення і обслуговування пральної машини виймайте штепсель з розетки.
- ▶ Використовуйте м'яку тканину, змочену рідким мильним засобом для очищення корпусу машини (мал. 8-2) і гумових елементів.
- ▶ Не використовуйте органічні хімічні речовини або розчинники, що викликають корозію.



### 8.3 Кран подачі води і фільтр крана подачі води

Для запобігання закупорювання подачі води твердими частинками, такими як накип, регулярно очищайте фільтр крану подачі води.

- ▶ Від'єднайте кабель живлення та вимкніть водопостачання.
- ▶ Відкрутіть шланг подачі води на задній частині (мал. 8-3) машини та на крані.
- ▶ Промийте фільтри за допомогою води та щітки (мал. 8-4).
- ▶ Вставте фільтр й встановіть вхідний шланг.

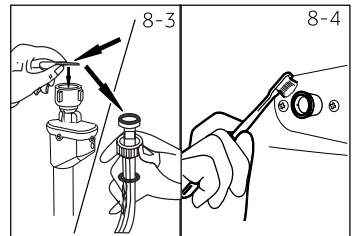

### 8.4 Очищення барабана

- ▶ Виймайте з барабану металеві деталі, що можуть випадково потрапити туди, як то шпильки, монетки тощо (мал. 8-5), оскільки вони стають причиною пошкоджень та появи плям іржі.
- ▶ Для видалення плям іржі використовуйте очищувач, що не містить хлору. Дотримуйтесь інструкцій виробника миючого засобу.
- ▶ Не використовуйте для чищення тверді предмети або сталеві мочалки.

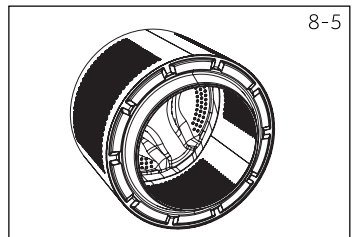

### Примітка. Очищення барабана

Для регулярного технічного обслуговування ми рекомендуємо раз у 3 місяці запускати «Очищення барабана» програму (Drum Clean) без завантаження білизни для видалення можливих шкідливих елементів. Додайте невелику кількість миючого засобу в контейнер для миючих засобів або використовуйте спеціальні засоби для видалення накипу відповідно до інструкції щодо їх застосування.

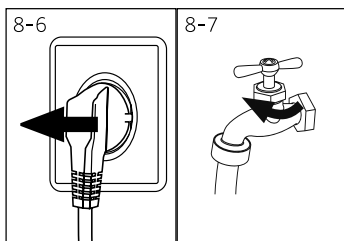

8-7

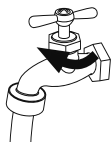

## 8.5 Невикористання протягом тривалих періодів

Якщо машина не використовується протягом тривалого часу:

1. Витягніть електричну вилку (мал. 8-6).
2. Вимкніть подачу води (мал. 8-7)
3. Відкрийте дверцята, щоб запобігти утворенню вологи і запахів. Залишайте дверцята відкритими, коли машина не використовується.

Перед наступним використанням ретельно перевірте електричний кабель, подачу води та зливний шланг. Переконайтеся, що все встановлено належним чином і немає витоків.



## Примітка. Очищення барабана

Після тривалого невикористання рекомендується запустити програму «Очищення барабана» (Drum Clean) без завантаження машини білизною та з невеликою кількістю миючого засобу у відділенні для нього, або зі спеціальним очисником для видалення можливих шкідливих речовин.

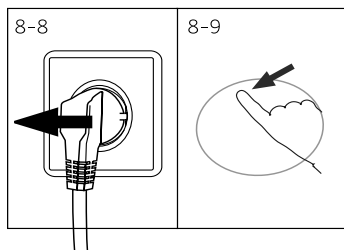

8-9

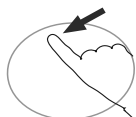

## 8.6 Фільтр насосу

Очищайте фільтр раз на місяць та перевіряйте фільтр насосу у разі, якщо машина:

- ▶ не зливає воду;
- ▶ не обертається;
- ▶ видає незвичайний шум під час роботи.



## УВАГА!

Ризик опіку! Вода в фільтрі насосу може бути дуже гарячою! Перед здійсненням будь-яких дій переконайтеся, що вода охолола.

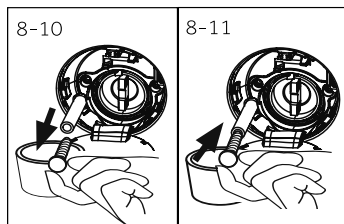

8-11

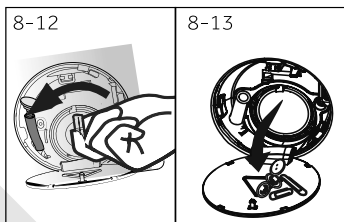

8-13



1. Вимкніть пральну машину та вийміть штепсельну вилку з розетки (мал. 8-8).
2. Відкрийте люк для обслуговування. Можна використати для цього монету або викрутку (мал. 8-9).
3. Підставте пласку ємність для зливу води (мал. 8-10). Слід зауважити, що води може бути багато.
4. Витягніть зливний шланг і тримайте його кінець над ємністю (мал. 8-10).
5. Вийміть заглушку зі зливного шланга (мал. 8-10).
6. Після повного дренажу закрийте зливний шланг (мал. 8-11) та підключіть його назад до машини.
7. Відкрутіть фільтр насосу в напрямку проти годинникової стрілки й витягніть його (мал. 8-12).
8. Видаліть бруд (мал. 8-13).



9. Обережно очистіть фільтр насоса, наприклад, за допомогою проточної води (мал. 8-14).
10. Щільно закріпіть фільтр на місце (мал. 8-15).
11. Закрийте кришку люка обслуговування.

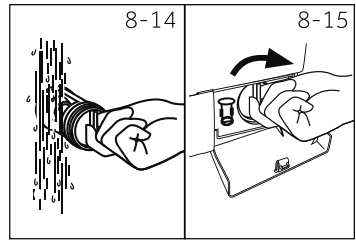

### ПОПЕРЕДЖЕННЯ!

- ▶ Ущільнення фільтру насоса має бути чистим і не ушкодженим. Якщо кришка затягнута нещільно, можливий витік води.
- ▶ Фільтр має бути встановлений на своє місце, в іншому випадку може статися витік.

Багато проблем, що виникають, можна вирішити самостійно без особливих знань. У разі виникнення проблеми ознайомтеся з усіма представленими можливостями і дотримуйтеся інструкцій нижче, перш ніж звертатися до служби післяпродажного обслуговування. Див. розділ ОБСЛУГОВУВАННЯ КЛІЄНТІВ.



## ПОПЕРЕДЖЕННЯ!

- ▶ Перед проведенням технічного обслуговування вимкніть пристрій і від'єднайте штекер від розетки.
- ▶ Електрообладнання має обслуговуватися виключно кваліфікованими електриками, оскільки неправильний ремонт може призвести до значних пошкоджень у подальшому.
- ▶ Щоб уникнути небезпеки, пошкоджений кабель живлення має бути замінений виключно виробником, його сервісним агентом або особами аналогічної кваліфікації.

### 9.1 Інформаційні коди

Наступні коди відображаються тільки для інформації й відносяться до циклу прання. Вони не потребують виконання будь-яких дій.

Код	Повідомлення
i:25	Час циклу прання, що залишився, становить 1 годину 25 хвилин
Б:30	Час циклу прання, що залишився, із урахуванням вибраної затримки за часом завершення, складає 6 годин 30 хвилин
P - - 1/2/3	Обрано 1, 2 або 3 додаткових полоскань (див. ФУНКЦІОНАЛЬНІ КНОПКИ — «Додаткове полоскання»).
End	Цикл прання завершено. Пральна машина вимикається автоматично.
c   o t	Блокування від дітей активоване.
L o c t	Дверцята зачинені через високий рівень води, високу температуру води або виконання циклу віджиму.
бЕЕР OFF	Звуковий сигнал вимкнений.
бЕЕР On	Звуковий сигнал увімкнений.

### 9.2 Усунення несправностей за допомогою коду

Проблема	Причина	Рішення
E 1	• Помилка зливу води, вода не зливається протягом 6 хвилин.	• Очистіть фільтр насоса. • Перевірте установку зливного шланга.
E2	• Помилка блокування.	• Закрийте двері належним чином.
E4	• Рівень води не досягається через 8 хвилин.	• Переконайтеся, що кран відкритий та тиск води нормальний.
	• Вода зливається через зливний шланг внаслідок сифонного ефекту.	• Перевірте установку зливного шланга.
EB	• Помилка захисту за рівнем води	• Зверніться до відділу післяпродажного обслуговування.
ES	• Під час етапу дренажу, порожній рівень води барильця не можна визначити	• Очистіть фільтр насоса. • Перевірте установку зливного шланга. • Перевірити датчик рівня води • Після запуску барабана в чистоті

Проблема	Причина	Рішення
F3	<ul style="list-style-type: none"> <li>Помилка датчика температури.</li> </ul>	<ul style="list-style-type: none"> <li>Зверніться до відділу післяпродажного обслуговування.</li> </ul>
F4	<ul style="list-style-type: none"> <li>Помилка нагріву.</li> </ul>	<ul style="list-style-type: none"> <li>Зверніться до відділу післяпродажного обслуговування.</li> </ul>
F7	<ul style="list-style-type: none"> <li>Помилка електродвигуна.</li> </ul>	<ul style="list-style-type: none"> <li>Зверніться до відділу післяпродажного обслуговування.</li> </ul>
FA	<ul style="list-style-type: none"> <li>Помилка датчика рівня води.</li> </ul>	<ul style="list-style-type: none"> <li>Зверніться до відділу післяпродажного обслуговування.</li> </ul>
FC0 або FC1 або FC2	<ul style="list-style-type: none"> <li>Помилка зв'язку.</li> </ul>	<ul style="list-style-type: none"> <li>Зверніться до відділу післяпродажного обслуговування.</li> </ul>
Unb	<ul style="list-style-type: none"> <li>Помилка нерівномірного навантаження.</li> </ul>	<ul style="list-style-type: none"> <li>Перевірте і рівномірно розподіліть завантаження білязми в барабані. Зменшіть об'єм білязми.</li> </ul>

### 9.3 Усунення несправностей без відображення коду

Проблема	Причина	Рішення
Пральна машина не працює.	<ul style="list-style-type: none"> <li>Програма ще не запущена.</li> <li>Дверцята зачинені неправильно.</li> <li>Пральна машина не ввімкнена.</li> <li>Збій електроживлення.</li> <li>Блокування від дітей активоване.</li> </ul>	<ul style="list-style-type: none"> <li>Перевірте програму і запустіть її.</li> <li>Закрийте дверцята пральної машини правильно.</li> <li>Увімкніть машину.</li> <li>Перевірте електроживлення.</li> <li>Вимкніть блокування від дітей.</li> </ul>
Пральна машина не заповнюється водою.	<ul style="list-style-type: none"> <li>Подача води відсутня.</li> <li>Перегин шланга подачі води.</li> <li>Фільтр шланга подачі води заблокований.</li> <li>Тиск води менше 0.03 МПа.</li> <li>Дверцята зачинені неправильно.</li> <li>Несправність водопостачання.</li> </ul>	<ul style="list-style-type: none"> <li>Перевірте водопровідний кран.</li> <li>Перевірте шланг подачі води.</li> <li>Розблокуйте фільтр шланга подачі води.</li> <li>Перевірте тиск води.</li> <li>Закрийте дверцята пральної машини правильно.</li> <li>Забезпечте подачу води.</li> </ul>
При заповненні пральної машини водою вода зливається.	<ul style="list-style-type: none"> <li>Висота зливного шланга складає менше 80 см.</li> <li>Можливо, кінець зливного шланга опущений у воду.</li> </ul>	<ul style="list-style-type: none"> <li>Переконайтеся, що зливний шланг встановлений правильно.</li> <li>Переконайтеся, що зливний шланг не перебуває у воді.</li> </ul>
Несправність зливу.	<ul style="list-style-type: none"> <li>Зливний шланг заблокований.</li> <li>Фільтр насоса заблоковано.</li> <li>Кінець зливного шланга знаходиться вище 100 см над рівнем підлоги.</li> </ul>	<ul style="list-style-type: none"> <li>Розблокуйте зливний шланг.</li> <li>Очистіть фільтр насоса.</li> <li>Переконайтеся, що зливний шланг встановлений правильно.</li> </ul>
Сильна вібрація при віджимі.	<ul style="list-style-type: none"> <li>Не всі транспортувальні болти були зняті.</li> <li>Машина знаходиться в нестійкому положенні.</li> <li>Неправильне завантаження пральної машини.</li> </ul>	<ul style="list-style-type: none"> <li>Видаліть усі транспортувальні болти.</li> <li>Забезпечте тверду опору поверхню і вирівняйте машину.</li> <li>Перевірте вагу та рівномірність навантаження.</li> </ul>
Пральна машина зупиняється до завершення циклу прання.	<ul style="list-style-type: none"> <li>Несправність подачі води або живлення.</li> </ul>	<ul style="list-style-type: none"> <li>Перевірте електроживлення та водопостачання.</li> </ul>
Пральна машина зупиняється на деякий час.	<ul style="list-style-type: none"> <li>На дисплеї відображається код помилки.</li> <li>Проблема пов'язана з неправильним завантаженням.</li> <li>Програма виконує цикл замочування.</li> </ul>	<ul style="list-style-type: none"> <li>Перевірте коди помилок.</li> <li>Зменшіть або розподіліть завантаження.</li> <li>Скауйте та перезапустіть програму.</li> </ul>

Проблема	Причина	Решення
Надмірна піна в барабані та/або контейнері миючих засобів.	<ul style="list-style-type: none"> <li>• Миючий засіб не підходить.</li> <li>• Використання надлишкової кількості миючого засобу.</li> </ul>	<ul style="list-style-type: none"> <li>• Перевірте рекомендації з вибору миючого засобу.</li> <li>• Зменшіть кількість миючого засобу.</li> </ul>
Автоматичне корегування часу прання.	<ul style="list-style-type: none"> <li>• Тривалість програми прання буде скорегована.</li> </ul>	<ul style="list-style-type: none"> <li>• Це нормально і не впливає на функціональність.</li> </ul>
Збій при віджимі.	<ul style="list-style-type: none"> <li>• Незбалансованість білизни в барабані.</li> </ul>	<ul style="list-style-type: none"> <li>• Перевірте завантаження машини та знову запустіть програму віджиму.</li> </ul>
Незадовільним результатом прання.	<ul style="list-style-type: none"> <li>• Ступінь забруднення не відповідає вибраній програмі.</li> <li>• Недостатня кількість миючого засобу.</li> <li>• Перевищено максимальне завантаження.</li> <li>• Білизна розподіляється в барабані нерівномірно.</li> </ul>	<ul style="list-style-type: none"> <li>• Оберіть іншу програму.</li> <li>• Оберіть миючий засіб відповідно до ступеня забруднення і рекомендації виробника.</li> <li>• Зменшіть об'єм білизни.</li> <li>• Витягніть білизну.</li> </ul>
Залишок прального порошку на білизні.	<ul style="list-style-type: none"> <li>• Частинки миючого засобу, що не розчинилися, можуть залишатися на білизні у вигляді білих плям.</li> </ul>	<ul style="list-style-type: none"> <li>• Виконайте додаткове полоскання.</li> <li>• Спробуйте зчистити сліди з сухої білизни.</li> <li>• Оберіть інший миючий засіб.</li> </ul>
Сірі плями на білизні.	<ul style="list-style-type: none"> <li>• Викликані дією жирів, таких як масла, креми або мазі</li> </ul>	<ul style="list-style-type: none"> <li>• Підготуйте білизну до прання за допомогою спеціального очищувача.</li> </ul>

## Примітка. Утворення піни

Якщо при виконанні циклу віджиму утворюється занадто багато піни, двигун зупиниться, і зливний насос буде працювати протягом 90 секунд. При незадовільних результатах виконання цієї процедури видалення піни до 3 разів програма зупиниться без виконання віджиму.

Якщо повідомлення про помилки з'являються навіть після вжитих заходів, вимкніть машину, від'єднайте кабель електроживлення і зверніться до служби підтримки.

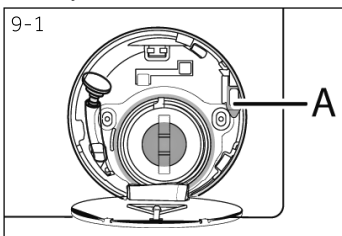

### 9.4 У випадку збою електроживлення

Зберігається поточна програма та її налаштування. Після відновлення електроживлення робота відновлюється.

Якщо збій електроживлення відбудеться під час виконання програми, дверцята будуть заблоковані механічно. Якщо необхідно витягти білизну — рівень води не має бути видно через скляні дверцята (має бути нижче дверцят). — Небезпека опіку!

- ▶ Зменшіть рівень води, виконавши кроки 1-6 з розділу ДОГЛЯД ТА МИЙКА (ФІЛЬТР НАСОСУ).
- ▶ Після цього потягніть за важіль (A), що знаходиться під кришкою люку обслуговування (мал. 9-1), поки не буде здійснене розблокування дверцят з легким клацанням.
- ▶ Встановіть усі елементи на місце й закрийте люк обслуговування.



Коли пральна машина перебуває у безпечному для користувача стані (рівень води нижче оглядового люка, температура бака нижче 55 °С, внутрішній бак не обертається), можна відкрити дверцята машини.

### 10.1 Підготовка

- ▶ Вийміть пристрій із упаковки.
- ▶ Видаліть весь пакувальний матеріал, включаючи піддон із пінопласту та зберігайте їх у недоступному для дітей місці. При відкритті упаковки на пакеті й дверцятах можна побачити краплі води. Це нормальне явище, викликане заводськими випробуваннями з використанням води.



#### Примітка. Утилізація упаковки

Зберігайте всі пакувальні матеріали в недоступному для дітей місці і викидайте їх у безпечний для навколишнього середовища спосіб.

### 10.2 Інструкції зі встановлення шумопоглинаючих прокладок (за наявності)

1. При відкритті термозбіжної упаковки ви знайдете в трубі кілька шумопоглинаючих прокладок. Вони використовуються для зменшення шуму. (мал. 10-1)
2. Вийміть шумопоглинаючі прокладки та двосторонню клейку захисну плівку; шумопоглинаючі прокладки під корпусом пральної машини, як показано на мал.10-2 (дві довгих прокладки в точках 1 і 3, дві короткі прокладки в точках 2 і 4). Поставте машину у вертикальне положення.

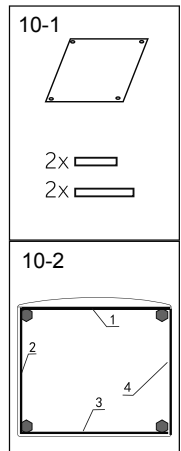

#### Підказка:

Шумопоглинаючі прокладки є необов'язковими, вони можуть допомогти зменшити шум, ви можете встановити їх за бажанням.

### 10.3 Видалення транспортувальних болтів

Транспортувальні болти призначені для фіксації антивібраційних компонентів всередині пристрою під час транспортування для запобігання внутрішніх пошкоджень.

1. Зніміть задню кришку (при необхідності) (мал. 10-3).
2. Видаліть усі 4 болти на задній стінці, а також гумові ущільнювачі та пластикові проставки (A) із внутрішньої сторони машини (мал. 10-4).

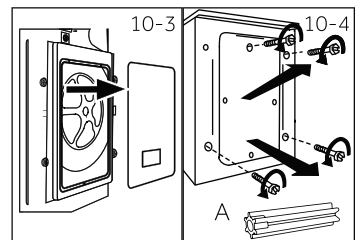

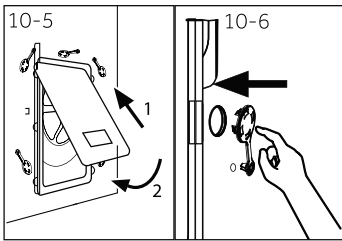

3. Заново встановіть задню кришку, вставивши її в два отвори, звернені виступаючою частиною назвні (мал. 10-5).
4. Вставте заглушки в отвори, що залишилися (мал. 10-6).



## Примітка. Зберігайте в надійному місці

Зберігайте транспортувальні болти в надійному місці для подальшого використання. Перед кожним переміщенням пристрою встановлюйте ці болти.

### 10.4 Переміщення приладу

Якщо пральну машину необхідно перемістити в інше місце, заново встановіть транспортувальні болти для запобігання пошкодження:

1. Зніміть заглушки.
2. Зніміть задню кришку
3. Вставте пластикові вставки й транспортувальні болти.
4. Затягніть болти ключем.
5. Встановіть на місце задню кришку.

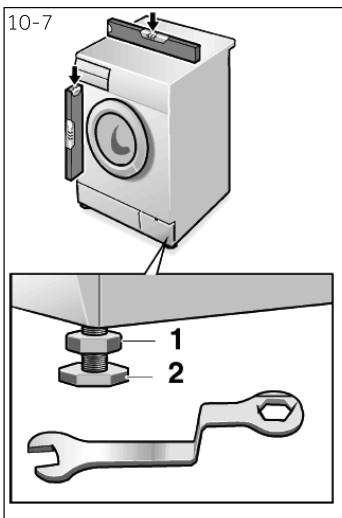

### 10.5 Вирівнювання приладу

Відрегулюйте всі ніжки (мал. 10- 7) для досягнення абсолютного горизонтального положення. Це зводить до мінімуму вібрації і, отже, шум під час роботи. Завдяки цьому також знижується знос приладу. Для вирівнювання рекомендується використовувати ватерпас. Підлога повинна бути максимально твердою і рівною.

1. Ослабте контргайку (1) гайковим ключем.
2. Відрегулюйте висоту повертанням ніжки (2).
3. Затягніть контргайку (1) відносно корпусу.

### 10.6 З'єднання для зливу води

Вставте шланг для зливу води в трубопровід належним чином. Шланг повинен знаходитися в діапазоні висоти від 80 до 100 см над нижньою лінією приладу! По можливості завжди вставляйте дренажний шланг у затискач на задній панелі приладу.



#### УВАГА!

- ▶ Використовуйте тільки шланги підключення, що поставляються в комплекті.
- ▶ Ніколи не використовуйте старі комплекти шлангів!
- ▶ Під'єднуйте шланг тільки до джерела холодної води.
- ▶ Перед під'єднанням перевірте чистоту й прозорість води.

Можливі наступні підключення:

#### 10.6.1 Злив через шланг у раковину

- ▶ Підвісьте зливний шланг за допомогою U-образної опори на край раковини відповідного розміру (мал. 10-8).
- ▶ Забезпечте належний захист U-подібної опори від зісковзування.

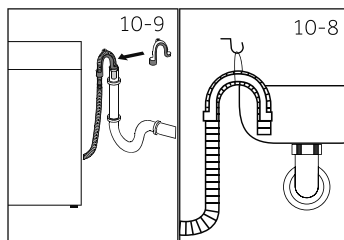

#### 10.6.2 Злив через шланг у каналізацію

- ▶ Внутрішній діаметр труби стояка з вентиляційним отвором має складати не менше 40 мм.
- ▶ Помістіть зливний шланг в каналізаційну трубу в діапазоні від 0 до 80 мм.
- ▶ Під'єднайте U-подібну опору та надійно закріпіть її (мал. 10-9).

#### 10.6.3 Злив зі шланга у з'єднання раковини

- ▶ З'єднання має бути над сифоном
- ▶ Втулькове з'єднання зазвичай закрито накладкою (A). Її слід видалити для запобігання будь-яких порушень роботи (мал. 10-10).
- ▶ Закріпіть зливний шланг за допомогою хомуту.

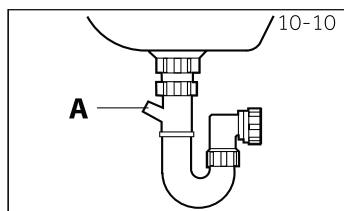

#### УВАГА!

- ▶ Зливний шланг не можна занурювати у воду. Він має бути надійно закріплений і мати належну герметичність. Якщо зливний шланг встановлений на землі або якщо труба знаходиться на висоті менше 80 см, пральна машина буде постійно зливати воду під час наповнення (автоматичний злив).
- ▶ Зливний шланг не можна подовжувати. За необхідності зверніться до відділу післяпродажного обслуговування.

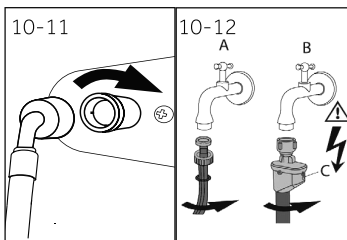

## 10.7 З'єднання прісної води

Переконайтеся, що прокладки встановлені.

1. Під'єднайте шланг подачі води зігнутим кінцем до машини (мал. 10-11). Затягніть гвинтове з'єднання вручну.
2. Інший кінець під'єднайте до крану подачі води з різьбленням 3/4» (мал. 10-12).



## Примітка. Система запобігання протіканню

Деякі моделі обладнані шлангом подачі води з системою запобігання протікання (В). Система запобігання протікання оберігає від пошкоджень, викликаних водою, автоматично вимикаючи подачу води в разі пошкодження шланга. Про її спрацьовування вказує червона мітка (С). Такий шланг необхідно замінити.

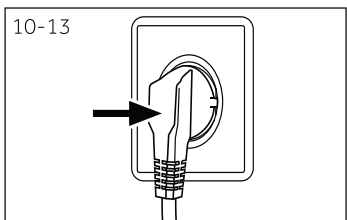

## 10.8 Підключення до джерела живлення

Перед кожним підключенням перевіряйте, що:

- ▶ джерело живлення, розетка й запобіжник відповідають заводській таблиці.
- ▶ розетка заземлена, додаткові розгалужувачі або подовжувачі не використовуються.
- ▶ вилка і розетка строго відповідають одна одній.

Вставте вилку в розетку (мал. 10-13).



## ПОПЕРЕДЖЕННЯ!

- ▶ Завжди переконайтеся в тому, що всі з'єднання (кабель електроживлення, сливу і подачі прісної води) щільні, сухі і не пропускають воду!
- ▶ Слідкуйте за тим, щоб ці частини ніколи не були розчавлені, перегнуті або скручені
- ▶ Щоб уникнути небезпеки, пошкоджений кабель живлення має бути замінений сервісним агентом (див. гарантійний талон).



## 11.1. Прилад відповідає вимогам ЄС № 1061/2010

Найменування постачальників або торгової марки	Haier	
Ідентифікатор моделі постачальника	HW60-BP10959A HW60-BP10959B	HW60-BP12959A HW60-BP12959AS HW60-BP12959B HW60-BP12959BS
Номінальна місткість (кг)	6	
Клас енергоефективності	A+++	
Споживання енергії на рік (AEC у кВт/рік) <sup>1)</sup>	113/112	
Споживання електроенергії в режимі «Бавовна» при температурі 60 °C при повному завантаженні (кВт*г/цикл)	0,54	
Споживання електроенергії в режимі «Бавовна» при температурі 60 °C при частковому завантаженні (кВт*г/цикл)	0,54/0,52	
Споживання електроенергії в режимі «Бавовна» при температурі 40 °C при частковому завантаженні (кВт*г/цикл)	0,39	
Зважена споживана потужність у вимкненому стані (Вт)	0,45	
Споживана потужність у ввімкненому стані (Вт)	0,45	
Споживання води на рік (AWC у л/рік) <sup>2)</sup>	8330/8580	
Клас ефективності режиму віджиму/сушки <sup>3)</sup>	C/B	
Макс. швидкість віджиму (об/хв) <sup>4)</sup>	920/1200	
Залишковий вміст вологи (%) <sup>4)</sup>	60/53	
Стандартна програма «Бавовна» при температурі 60 °C <sup>5)</sup>	◀ Бавовна+ ▶ 60 °C + макс. віджим	
Стандартна програма «Бавовна» при температурі 40 °C <sup>5)</sup>	◀ Бавовна+ ▶ 40 °C + макс. віджим	
Час виконання програми «Бавовна» при температурі 60 °C та повному завантаженні (хв)	295	
Час виконання програми «Бавовна» при температурі 60 °C та частковому завантаженні (хв)	300	
Час виконання програми «Бавовна» при температурі 40 °C та частковому завантаженні (хв)	295	
Тривалість у ввімкненому стані (ТІ хв.) <sup>6)</sup>	3	
Шум, що передається через повітря (прання/віджим) у дБ (А) відн. 1пВт <sup>7)</sup>	50/68	52/70
Тип	автономний	

- 1) На основі 220 стандартних циклів прання за програмою «Бавовна 60 °C» та «40 °C» при повному та частковому завантаженні, а також споживанні в енергозберігаючих режимах. Фактичне споживання енергії залежить від того, як використовується електроприлад.
- 2) На підставі 220 стандартних циклів прання в програмі «Бавовна 60 °C» та «Бавовна 40 °C» при повному та частковому завантаженні. Фактичне споживання води залежить від того, як використовується електроприлад.
- 3) Клас G є найменш ефективним, а клас A — найбільш ефективним.
- 4) На основі стандартної програми «Бавовна» при 60 °C з повним завантаженням і стандартної програми «Бавовна» при 40 °C з частковим завантаженням.
- 5) «Стандартна програма прання бавовни при 60 °C» і «стандартна програма прання бавовни при 40 °C» є стандартними програмами прання, до яких відноситься інформація на етикетці та у довідковому листку технічних даних. Вони підходять для видалення середніх забруднень бавовняної білизни і найбільш ефективні з точки зору сукупного споживання електроенергії та води.
- 6) У разі наявності системи управління електроенергією.
- 7) На основі стандартної програми «Бавовна» при 60 °C при повному завантаженні.

## 11.2 Додаткові технічні дані

	HW60-BP10959A HW60-BP12959A HW60-BP10959B HW60-BP12959AS HW60-BP12959B HW60-BP12959BS
Розмір (В x Ш x Г у мм)	850x595x373
Напруга, (В)	220-240 В змін. струму, 50 Гц
Сила струму, А	10
Максимальна потужність, (Вт)	1 900
Тиск води в мПа	$0,03 \leq P \leq 1$
Вага нетто в кг	62

### Служба підтримки клієнтів

Ми рекомендуємо звертатися в службу підтримки клієнтів компанії «Хайер», а також використовувати оригінальні запасні частини. Якщо у вас виникли проблеми з побутовою технікою, спочатку ознайомтеся з розділом «Усунення несправностей».

Якщо ви не знайшли вирішення проблеми, будь ласка, зверніться:

— до вашого офіційного дилера або

— до нашого колл-центру:

8-800-200-17-06 (РФ),

8-10-800-2000-17-06 (РБ),

00-800-2000-17-06 (Узбекистан)

— на сайт [www.haier.com](http://www.haier.com), де можна залишити заявку на обслуговування, а також знайти відповіді на актуальні питання.

Звертаючись до нашого сервісного центру, будь ласка, підготуйте наступну інформацію, яку ви зможете знайти на паспортній табличці та у чеку:

Модель \_\_\_\_\_

Серійний номер \_\_\_\_\_

Дата продажу \_\_\_\_\_

Також, будь ласка, перевірте наявність гарантії та документів про продаж.



**Важливо!** Відсутність на приладі серійного номеру унеможливорює для виробника ідентифікацію приладу і, як наслідок, його гарантійне обслуговування. Забороняється видаляти з приладу заводські ідентифікувальні таблички. Відсутність заводських табличок може стати причиною відмови від виконання гарантійних зобов'язань.

До цього документу можуть бути внесені зміни без попереднього повідомлення.

**Сизге Haier продукциясын тандаганыңыз үчүн ыраазычылык билдиребиз.**

Колдонуудан мурда ушул колдонмону көңүл коюп окуп чыгыңыз. Колдонмо сизге түзмөктү пайдалануудан максималдуу пайда алууга жана аны туура орнотууну, пайдаланууну жана тейлөөнү камсыз кылууга жардам берүүчү маанилүү маалыматты камтыйт.

Түзмөктү коопсуз жана туура пайдалануу үчүн ушул колдонмону дайыма колдоно алышыңыз үчүн, аны ыңгайлуу жерде сактаңыз. Эгерде сиз түзмөктү сатууну, бирөөгө берүүнү же көчүп кетип жатып үйдүн жаңы кожоюндарына калтырууну чечсеңиз, анын жаңы ээси түзмөк менен, ошондой эле коопсуздук жөнүндө эскертмелер менен тааныша алышы үчүн, бул колдонмону да кошо бериңиз.

**Шарттуу белгилер**

Көңүл буруңуз – Коопсуздук техникасы боюнча маанилүү маалымат



Жалпы маалымат жана кеңештер



Экологиялык маалымат

**Утилдештирүү**

Айлана чөйрөнү жана адамдардын ден соолугун коргоого жардам бериңиз. Таңгакты утилдештирүү үчүн аны тийиштүү контейнерлерге салыңыз. Электрдик жана электрондук түзмөктөрдүн калдыктарын утилдештирүүгө жардам бериңиз. Бул белги менен белгиленген түзмөктөрдү турмуш-тиричилик калдыктары менен бирге таштабаңыз. Буюмду кайра иштетүү боюнча жергиликтүү ишканага өткөрүп бериңиз же жергиликтүү кеңсеге кайрылыңыз.



**УВАГА!**

**Жаракат алуу же тумчугуп калуу коркунучу бар!**

Түзмөктү электр тармагынан өчүрүңүз. Тармактык кабелди кесип салыңыз жана утилдештириңиз. Балдар жана үй жаныбарлары түзмөктүн ичинде камалып калбашы үчүн, эшиктин бекиткичтерин алып салыңыз.

1 - Коопсуздук боюнча маалымат.....	4
2 - Буюмдун сыпаттамасы.....	7
3 - Башкаруу панели.....	8
4 - Программалар.....	11
5 - Керектөө.....	12
6 - Күнүмдүк колдонуу.....	13
7 - Экологиялык кир жуу.....	18
8 - Кароо жана тазалоо.....	19
9 - Бузулууларды жоюу.....	22
10 - Орнотуу.....	25
11 - Техникалык мүнөздөмөлөрү.....	29
12 - Кардарларды колдоо кызматы.....	31

Түзмөктү биринчи жолу иштетүүдөн мурда төмөндөгү коопсуздук боюнча сунуштамаларды окуп чыгыңыз:



## КӨҢҮЛ БУРУҢУЗ!

Биринчи жолу пайдалануудан мурда

- ▶ Ташуу учурунда бузулуулар болбогондугунда ынаныңыз.
- ▶ Бардык транспорттоочу болттор алынып коюлгандыгына ынаныңыз.
- ▶ Таңгагын толугу менен чечип, аны балдардан алысыраак сактаңыз.
- ▶ Түзмөктүн салмагы чоң болгондуктан, аны менен бардык аракеттерди кеминде эки адам аткарышы зарыл.

Күнүмдүк колдонуу

- ▶ Бул түзмөктү 8 жана андан жогору жаштагы балдар, ошондой эле дене, сезим же акыл-эс мүмкүнчүлүгү чектелген же билими жана тажрыйбасы жетишсиз адамдар, эгер алар көзөмөл астында болсо же түзмөктү этият пайдаланууга карата тиешелүү көрсөтмөлөрдү алган жана бардык мүмкүн болгон коркунучтарды түшүнгөн учурда, пайдаланышы мүмкүн.
- ▶ Эгер алар үзгүлтүксүз көзөмөл астында болбосо, 3 жашка чейинки балдарды түзмөккө жакын жолотпоңуз.
- ▶ Балдардын түзмөк менен ойноосуна тыюу салынат.
- ▶ Эгерде түзмөктүн эшиги ачык болсо, ага жаш балдарды жана үй жаныбарларын жолотпоңуз.
- ▶ Жуугуч каражаттарды балдардын колу жетпеген жерде сактаңыз.
- ▶ Кийимдер чубалып кетпеши үчүн, бүчүлүктөрдү жабыңыз, эркин салаңдап турган жиптерди жана майда элементтерди бекитип катырыңыз. Зарыл болсо, кир жуу үчүн атайын баштычкчаны же торчону колдонуңуз.
- ▶ Түзмөккө ным же суу колдоруңуз менен, же эгер жыңайлак болсоңуз, ным же суу буттарыңыз менен тийбеңиз.
- ▶ Түзмөк иштеп турганда же иштеп бүткөндөн кийин, нымдын бууланып чыгышына мүмкүндүк берүү үчүн, аны жаппаңыз жана үстүн жаппаңыз.
- ▶ Түзмөктүн үстүнө оор нерселерди же жылуулук же ным булактарын койбоңуз.
- ▶ Оңой күйүүчү жуугуч каражаттарды же химиялык тазалоо үчүн каражаттарды түзмөктүн жанында колдонбоңуз жана сактабаңыз.
- ▶ Оңой күйүүчү аэрозолдорду түзмөктүн жанында колдонбоңуз.
- ▶ Эриткичтер менен иштетилген кийимдерди, алар алдын ала абада кургатылбаган болсо, түзмөктө жуубаңыз.



## КӨҢҮЛ БУРУҢУЗ!

### Күнүмдүк колдонуу

- ▶ Бөлмөдө күйүүчү газ бар болсо, штепселдик ачакейди (вилканы) суурубаңыз жана сайбаңыз.
- ▶ Поролонду же губка сымал материалдарды ысык температурада жууганга болбойт.
- ▶ Ун менен булганган кийимдерди жуубаңыз.
- ▶ Жуу учурунда жуугуч каражаттар үчүн контейнерди ачаңыз.
- ▶ Жуу учурунда эшикти кармабаңыз, анткени ал кызыйт.
- ▶ Эгерде машинанын эшиги аркылуу суунун деңгээли көрүнүп турса, аны ачаңыз.
- ▶ Эшикти ачууда күч колдонбоңуз. Эшик автоматтык бөгөттөө түзмөгү менен жабылган жана кир жуулуп бүткөндөн бир аз убакыт өткөндөн кийин ачылат.
- ▶ Электр энергиясын үнөмдөө жана коопсуздукту камсыз кылуу максатында, ар бир жуу программасы аткарылгандан кийин жана кандай болбосун үзгүлтүксүз техникалык тейлөөнү ишке ашырудан мурда түзмөктү өчүрүңүз, ошондой эле аны электр энергиясынын булагынан өчүрүңүз.
- ▶ Түзмөктү розеткадан өчүрүүдө кабелден эмес, ачакейден (вилкадан) кармап өчүрүңүз.

### Техникалык тейлөө жана жууп-тазалоо

- ▶ Балдар түзмөктү чоңдордун көзөмөлү астында гана жууп-тазалашы мүмкүн.
- ▶ Үзгүлтүксүз техникалык тейлөөнү ишке ашырудан мурда түзмөктү электр тармагынан өчүрүңүз.
- ▶ Жагымсыз жыттын пайда болушунун алдын алуу максатында, түзмөктүн эшигин таза кармаңыз жана машинаны колдонбогондо анын эшигин жана жуугуч каражаттар үчүн контейнерди ачык калтырыңыз.
- ▶ Түзмөктү тазалоо үчүн суу чачыраткыч же буу колдонбоңуз.
- ▶ Коркунучту болтурбоо максатында, бузулган кубат шнурун өндүрүүчү, анын сервистик агенти же ошондой квалификациясы бар адамдар гана алмаштырууга тийиш.
- ▶ Приборду өз алдынча оңдоого аракет кылбаңыз. Оңдоо талап кылынган учурда биздин кардарларды колдоо кызматыбызга кайрылыңыз.

### Орнотуу

- ▶ Түзмөктү жакшы желдетилип туруучу жерге жайгаштыруу зарыл. Түзмөктүн эшигин толугу менен ачууга мүмкүндүк берген абалды камсыз кылыңыз.
- ▶ Приборду ачык абадагы нымдуу жерде же суунун агып чыгышына дуушар болушу мүмкүн болгон зонада, мисалы, раковинанын астына же анын жанына орнотпоңуз. Суу агып чыккан учурда, электр кубатынын булагынан өчүрүңүз жана машинанын табигый жол менен кургашын күтүңүз.



## КӨҢҮЛ БУРУҢУЗ!

### Орнотуу

- ▶ Приборду 5 °Стан жогору температурада гана орнотуңуз жана колдонуңуз.
- ▶ Приборду килемдин үстүнө, дубалдын же эмеректердин жанына койбоңуз.
- ▶ Түзмөктү күндүн нурлары тике тийген жерлерде же жылуулук булактарынын (мисалы, плиталардын же жылыткычтардын) жанына орнотпоңуз.
- ▶ Тактайчадагы паспорттук маалыматтардын электр кубатынын булагына шайкеш келишине ынаныңыз. Алар туура келбеген учурда электрикке кайрылыңыз.
- ▶ Бир нече чанагы бар переходниктерди же узарткычтарды колдонбоңуз.
- ▶ Кошо жеткирилген электр кабели жана шланг гана колдонулуп жатканына ынаныңыз.
- ▶ Электр кабелине жана ачакейге (вилкага) зыян келтирип албаңыз. Зыян келтирилген учурда, аны алмаштыруу үчүн электрикке кайрылыңыз.
- ▶ Өзүнчө турган, жетүүгө оңой болгон, жердетилген электр розеткасын гана колдонуңуз. Түзмөк жердетилген болушу зарыл.
- ▶ Шлангдардын жана кабелдердин кошулган жерлеринин тыгыздыгын жана суунун агып чыкпашын текшерчиңиз.

### Арналган максаты

Бул түзмөк кир жуугуч машина катары гана колдонуу үчүн арналган. Кийимдин этикеткасындагы көрсөтмөлөрдү аткарыңыз.

Ал турмуш-тиричилик максаттары үчүн үйдө гана колдонуу үчүн арналган. Ал коммерция же өнөр жай шарттарында пайдалануу үчүн иштелип чыккан эмес. Түзмөккө өзгөртүүлөрдү киргизүүгө же модификациялоого жол берилбейт. Арналган максатынан башка максатта колдонуу коркунучтардын пайда болушуна жана бардык кепилдик милдеттенмелеринин жокко чыгарылышына алып келиши мүмкүн.





## Эскертүү.

Техникалык өзгөртүүлөрдөн улам жана моделдер ар кандай болгондуктан, бул нускамадагы сүрөттөр сиздин моделдин сүрөттөрүнөн айырмаланышы мүмкүн.

### 2.1 Түзмөктүн сүрөтү

Алдыңкы бөлүгү (2-1 сүр.):

Артык бөлүгү (2-2 сүр.):

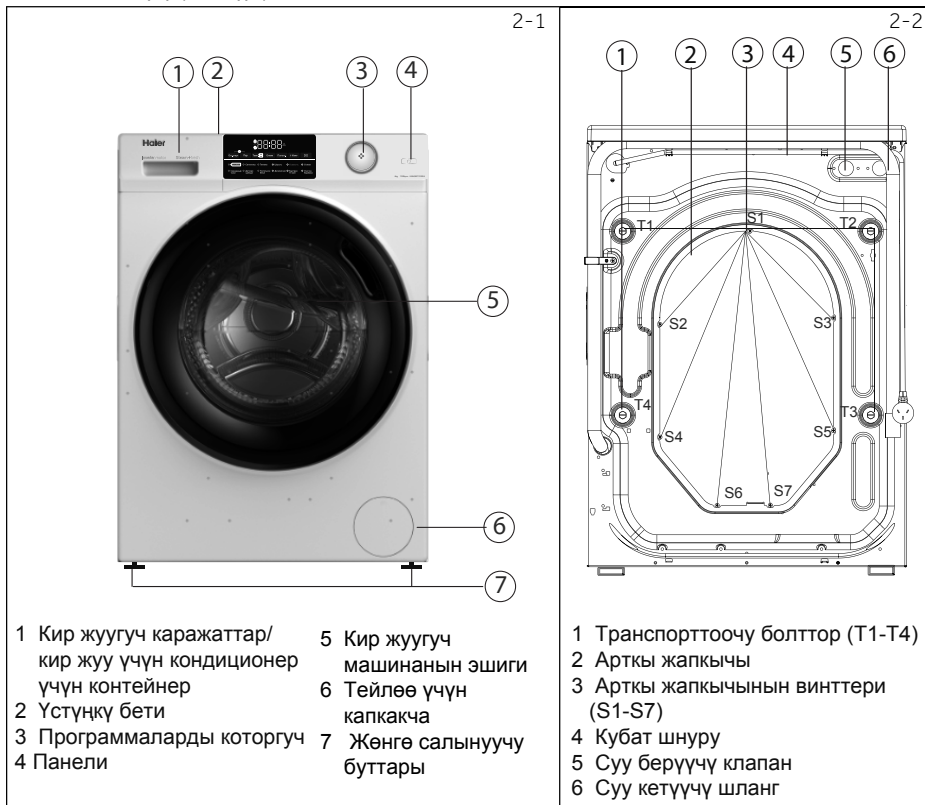

### 2.2 Кошумча шаймандар

Кошумча жабдууларды жана адабиятты ушул тизмеге ылайык текшериниз (2-3 сүр.):



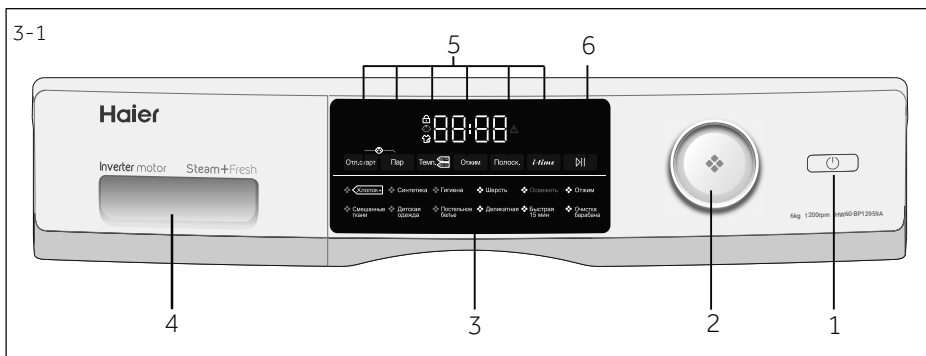

- |                           |   |                           |
|---------------------------|---|---------------------------|
| 1 Кубат баскычы           | 3 Дисплей   | 5 Функционалдык баскычтар |
| 2 Программаларды которгуч | 4 Кир жуугуч каражаттар/кир жуу үчүн кондиционер үчүн контейнер | 6 «Старт/Пауза» баскычы   |

## **i** Эскертүү: Добуш сигналы

Добуш сигналы төмөнкү учурларда угулат:

- ▶ баскычты басканда
- ▶ программаларды которгучту бураганда
- ▶ программанын аягында
- ▶ бузулуу учурунда

Зарыл болсо, добуш сигналын өчүрүп койсо болот; КҮНҮМДҮК КОЛДОНУУ бөлүмүн караңыз.

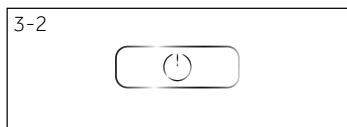

### 3.1 Кубат баскычы

Түзмөктү иштетүү үчүн бул баскычты басыңыз (3-2 сур.). Дисплей күйөт, ал эми баскычтагы «Пуск/Пауза» (Start/Pause) жарык диоддуу индикатору күйүп-өчө баштайт. Өчүрүү үчүн аны дагы бир жолу басыңыз жана 2 секунда бою басып кармап туруңуз. Эгер бир нече убакыттан кийин панелдин бир да элементи иштетилбесе же кир жуу программасы иштеп баштабаса, машина автоматтык түрдө өчөт.

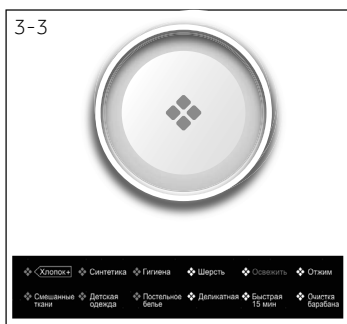

### 3.2 Программаларды которгуч

Бурагычты буроо аркылуу (3-3 сур.) 12 программанын бирин тандоого болот, тийиштүү индикатор күйөт жана дисплейде демейки тууралоолор көрсөтүлөт.

### 3.3 Дисплей

Дисплейде (3-4 сур.) төмөнкү маалымат көрсөтүлөт:

- ▶ Кир жуу убакыты
- ▶ Аяктоо убакты боюнча кийинкиге калтырылган аракетке келтирүү
- ▶ Каталардын коддору жана тейлөө боюнча маалымат
- ▶ Функционалдык баскычтар жана "Пуск/Пауза" (Start/Pause) баскычтары.

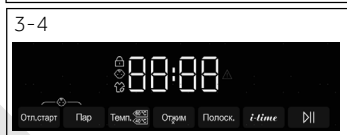

### 3.4 Кир жуугуч каражаттар үчүн контейнер

Контейнерди ачыңыз; эки бөлүмдү көрөсүз (3-5 сүр.):

1 1-бөлүм: Программа үчүн айна же суюк кир жуугуч каражат

2 2-бөлүм: Кийимдерди жумшарткыч, кийимдер үчүн кондиционер ж.б. Кир жуунун ар түрдүү температуралары үчүн жуугуч каражаттардын түрлөрү боюнча сунуштамаларды Жуугуч каражаттар боюнча нускамадан көрүңүз.

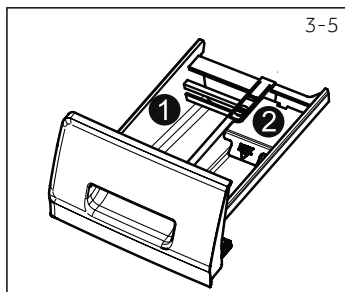

### 3.5 Функционалдык баскычтар

Функционалдык баскычтар (3-6 сүр.) машинаны жүргүзүүдөн мурда тандалган программага кошумча опцияларды кошууга мүмкүндүк берет. Дисплейде тийиштүү индикторлор көрсөтүлөт.

Түзмөктү өчүргөндө же жаңы программаны орноткондо бардык опциялар өчөт.

Эгер баскычтын бир нече параметри бар болсо, анда керектүү параметрди баскычты кезеги менен улам басуу аркылуу тандоого болот.

Тууралоону өчүрүү же жокко чыгаруу үчүн, функционалдык баскычты керектүү индиктор күйгөнгө чейин, же (бир гана вариант болсо) жарык диоддуу индиктор өчкөнгө чейин басып туруңуз.

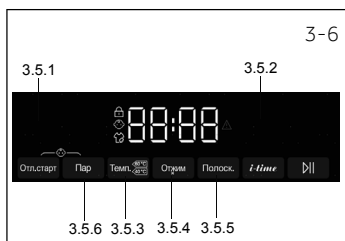

### Эскертүү: Заводдук тууралоолор

Эң мыкты натыйжаларга жетишүү үчүн Naieгдин ар бир программасында белгилүү демейки тууралоолор бар. Атайын талаптар жок болсо, демейки тууралоолорду колдонуу сунушталат.

### 3.5.1 «Аракетке келтирүүнү кийинкиге калтыруу» (Delay) функционалдык баскычы

Программаны кийинкиге калтыруу менен аракетке келтирүү үчүн бул баскычты басыңыз (3-7 сүр.) Кийинкиге калтыруу убактынын аякташын 0,5 сааттан 24 саатка чейинки диапазондо 30 мүнөттүк кадам менен орнотууга болот. Мисалы, дисплейдеги 6:30 сандары программанын цикли 6 саат 30 мүнөттөн кийин аяктайт дегенди түшүндүрөт. Кийинкиге калтырылган аракетке келтирүүнү иштетүү үчүн «Пуск/Пауза» (Start/Pause) баскычын басыңыз. Муну «Сыгуу» (SPIN) программасы үчүн колдонууга болбойт.

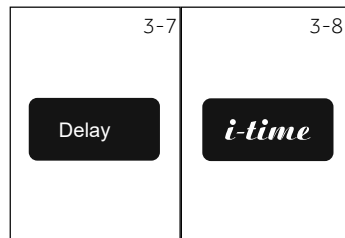

### 3.5.2 «i-time» функционалдык баскычы

Бул функция (3-8 сүр.) кир жуунун ар түрдүү мезгилдерин күчөтөт. «i-time» режимин кир жуу функциясын гана, чайкоо функциясын гана жана өзүн-өзү жеңил тазалоо режимин колдонууда иштетүүгө болбойт.

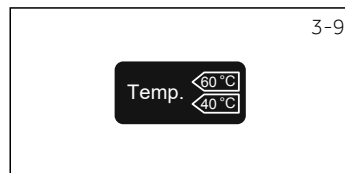

### 3.5.3 «Температура» (Temp.) функционалдык баскычы

Программанын кир жуу температурасын өзгөртүү үчүн бул баскычты басыңыз (3-9 сүр.). Эгер температуранын мааниси күйүп турбаса, суу ысытылбайт.

3-10



Spin

### 3.5.4 «Сыгуу» (Spin) функционалдык баскычы

Программанын сыгуу циклин өзгөртүү же жокко чыгаруу үчүн бул баскычты басыңыз (3-10 сүр.). Эгер ылдамдыктын мааниси күйүп турбаса, сыгуу цикли аткарылбайт.

3-11



Additional Rinse

### 3.5.5 «Кошумча чайкоо» (Additional Rinse) баскычы

Жуулган кирди таза суу менен көбүрөөк чайкоо үчүн бул баскычты басыңыз (3-11 сүр.). Териси сезгич адамдар үчүн сунуш кылынат.

Бул баскычты кайра басуу менен бирден үчкө чейин кошумча цикл тандоого болот. Алар дисплейде P--1, P--2, P--3 болуп пайда болот.



## Эскертүү: Суюк жуугуч каражат

Суюк жуугуч каражатты колдонууда аяктоо убакыты боюнчак кийинкиге калтыруу менен иштетүүнү колдонуу сунушталбайт.

3-12



Steam



### 3.5.6 «Буу менен иштетүү» (Steam) баскычы

Бууну колдонуу менен программаны тандоо үчүн бул баскычты басыңыз (3-12 сүр.). Бул программаны тандагандан кийин демейки температура орнотулат. Зарыл болсо, бул функцияны «Пахта», «Синтетика», «Аралаш кездемелер», «Балдардын кийимдери», «Шейшептер» режимдерин орнотууда тандоого болот. "Гигиена". Белгиче буу менен иштетүү функциясын колдонууда күйөт.

3-13



### 3.6 «Старт/Пауза» баскычы

Дисплейде көрсөтүлгөн программаны аракетке келтирүү же токтотуу үчүн бул баскычты басыңыз (3-13 сүр.). Программа туураланып жана аткарылып жаткан учурда жарык-диоддук индикатор үзгүлтүксүз күйүп турат. Программа токтогон учурда ал бүлбүлдөп күйөт.

3-14



Delay



Steam

### 3.7 Балдардан бөгөттөө

Башкаруу панелинин элементтерин басуудан бөгөттөө үчүн «Аракетке келтирүүнү кийинкиге калтыруу» (Delay) жана «Буу менен иштетүү» (Steam) (3-14 сүр.) баскычтарын чогуу басыңыз жана аларды 3 секунда бою басып кармап туруңуз. Бөгөттөн чыгаруу үчүн бул эки баскычты дагы бир ирет басыңыз. Бөгөттөө иштеп турганда, дисплейдеги баскычтарды басканда «c|of» деген жазуу пайда болот (3-15 сүр.). Өзгөртүү аткарылбайт.

3-15

○ Опционалдуу, / Жок

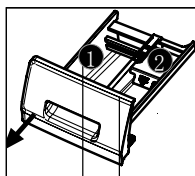

Кир жуугуч каражаттар үчүн контейнер:

- 1 Кир жуугуч каражат
- 2 Жумшарткыч же кароо үчүн каражат

Программа	Макс. жүктөө кг менен <small>HW60-BP10959A HW60-BP12959A HW60-BP10959B HW60-BP12959B HW60-BP12959AS HW60-BP12959BS</small>	Температуралык					Орнотулган айлануу ылдамдыгы айл./мүн.	Функция			
		С менен <sup>1)</sup>	Алдын ала орнотуу	1	2	Кездеме түрү		i-time	Буу	Кошумча чайкоо	Кийимге калтырылган старт
Пахта	6,0	*90 чейин	30	○	○	Пахта	1 000	○	○	○	○
Аралаш кездемелер	3,0	*60 чейин	30	○	○	Бир аз кирдеген аралаш кездемелер – пахта жана синтетканы жуу	1 000	○	○	○	○
Синтетика	3,0	*60 чейин	30	○	○	Синтетикалык же аралаш кездеме	1 000	○	○	○	○
Балдардын кийими	3,0	*90 чейин	40	○	○	Пахта/синтетика	1 000	○	○	○	○
Гигиена	3,0	*90 чейин	60	○	○	Пахта	1 000	/	○	○	○
Шейшептер	1,5	*60 чейин	40	○	○	Пахта	1 000	/	○	○	○
Жүн	1,5	*40 чейин	*	○	○	Машинада жуу үчүн жүндөн жасалган же курамында жүн бар кездеме	800	○	/	○	○
Назик	1,5	*30 чейин	30	○	○	Назик кездемелер жана жибек	600	○	/	○	○
Жаңылап тазалоо	1,0	/	/	○	/	Пахта/синтетика <sup>2)</sup>	0	/	/	/	/
Тез жуу 15 мүн. <sup>3)</sup>	1,0	*40 чейин	*	○	○	Пахта/синтетика	1 000	○	/	○	○
Сыгуу	6,0	/	/	/	/	Бардык кездемелер	1 000	/	/	/	/
Барабанды тазалоо	/	90	90	○	○	/	600	/	/	/	/

- 1) \*: Суу ысыбайт.  
90 °C жуу температурасын атайын гигиеналык талаптар болгондо гана тандаңыз.
- 2) Суу коркуп материал, мисалы, норка жана жүн сыяктуу жуу мүмкүн эмес. Эгерде многократная жана үзгүлтүксүз жумуш жаңы программаны, смотровое терезе соберет көп конденсаттын, оңой суу кийим таасирин тийгизет натыйжа тажрыйбасын, итерация программа иштеди үзгүлтүксүз 2 жолудан көп эмес, же конденсаты карата стекле вытирается жана программага киргизди.
- 3) Программанын узактыгы кыска болгондугуна байланыштуу жуугуч каражаттын көлөмүн азайтыңыз.

Көрсөтүлгөн керектөө маанилери жергиликтүү шарттарга жараша өзгөрүшү мүмкүн.

Программа	Температура °C менен	Макс. жүктөө кг менен	Энергия кВт/с менен	Суу л менен	Жуу убактысы саат:мүн менен	Сыгуунун ылдамдыгы % менен
(HW60-BP10959A/HW60-BP10959B)/(HW60-BP12959A/HW60-BP12959AS/HW60-BP12959B/HW60-BP12959BS)						
	40°C	3,0	0,39	35/ 34	4:55	60/53
Пахта+ *	60°C	3,0	0,54/0,52	35	5:00	60/53
	60°C	6	0,54	45	4:55	60/53

\*2010/30 ЕБ боюнча энергиялык натыйжалуулук маркалоосуна ылайык стандарттык программа:

Пахта + 60°C / 40°C сыгуунун макс. ылдамдыгы менен

Пахта+ \* 60°C / 40°C температурада жуу үчүн стандарттык программалар орточо денгээлде кирдеген, пахтадан жасалган кийимдерди жуу үчүн туура келет. Булар, пахтаны жуу үчүн электр энергиясын жана сууну чогуу керектөө жагынан алганда, эң натыйжалуу программалар. Колдонулган суунун температурасы циклдин көрсөтүлгөн температурасынан айырмаланышы мүмкүн.

### ПАЙДАЛАНУУ ЖУУЧУ КАРАЖАТТАР

Абдан көп жуучу каражат ( \* ) түзөт көп көбүктүн үзгүлтүксүз агымын калыптандырууну жана кыйын полоскаты. Сураныч, жуучу каражаттарды пайдалануу боюнча нускама менен байланышкыла.

ПАЙДАЛАНУУ ЖУУЧУ КАРАЖАТТАР							
	/	<4	12g	ИШИ >=15%	ИШИ >=25%	ИШИ >=45%	ИШИ >=50%
<1.5kg		4~8	20g	12ml	5ml	3ml	1/3 Pcs
2kg		8~12	25g	20ml	8ml	5ml	0.5 Pcs
4kg		12~16	40g	40ml	25ml	12ml	1.5 Pcs
6kg		16~24	50g	50ml	30ml	16ml	2 Pcs
8kg		24~32	60g	60ml	36ml	20ml	2.5 Pcs
10kg		32~40	68g	68ml	40ml	22ml	3 Pcs
≥12kg		40~48	75g	75ml	45ml	28ml	3.5 Pcs
							25g/1
							X
							X

Б и р гана орто жана төмөн суу катуулук үчүн жарактуу, орточо кир жуугучу

### Эскертүү: Автоматтык түрдө салмагын билүү

Түзмөк жүктөлүп жаткан кирдин салмагын аныктоо тутуму менен жабдылган. Өтө көп эмес кир жүктөлгөндө, кээ бир программаларда электр энергиясын жана сууну керектөө, жана кир жуу убакты автоматтык түрдө азайтылат.

**6.1 Электр кубатына туташтыруу**

Кир жуугуч машинаны электр кубатынын булагына туташтырыңыз (50 Гц жыштыктагы 220-240 В алмашма ток, 6-1 сүр.). Ошондой эле ОРНОТУУ бөлүмүн караңыз.

**6.2 Сууга туташтыруу**

- ▶ Туташтыруудан мурда суунун тазалыгын жана тунуктугун текшериниз.
- ▶ Суу түтүгүн ачыңыз (6-2 сүр.).

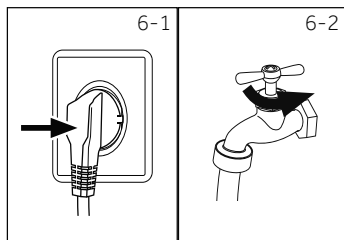
**Эскертүү: Жылчыксыздык**

Колдонуунун алдында суу түтүгүн ачып, суу түтүгү менен суу берүүчү шлангдын ортосундагы кошулган жерлерде мүмкүн болгон суунун агып чыгууларынын болушун текшериниз.

**6.3 Кирди даярдоо**

- ▶ Кийимдерди алардын кандай кездемеден жасалгандыгына (пахта, синтетикалык кездемелер, жүн же жибек) жана кирдөө деңгээлине жараша сорттоңуз (6-3 сүр.). Этикеткаларда келтирилген кароо боюнча көрсөтмөлөргө көңүл буруңуз.
- ▶ Түстүү кездемелерди ак кездемелерден ажыратыңыз. Алардын өңү өчүп же кичирейип кетишин аныктоо үчүн, аларды алгач колго жууп көрүңүз.
- ▶ Чөнтөктөрдөн баарын чыгарып (ачкычтар, тыйындар ж.б.), жасалгалоо предметтерин алып салыңыз (мисалы, брошка).
- ▶ Кийимдин асты бүгүлүп тигилбеген деталдарын, назик кездемелерди жана жука токулган кездемелерди, мисалы, пардаларды, кир жуу үчүн атайын баштыкчага салуу керек (аларды кир жуугуч машинада жуубаган оң).
- ▶ Бүчүлүктөрдү, липучкаларды жана илмектерди бекитиңиз жана топсулардын бекем тигилгендигине ынаныңыз.
- ▶ Учу бүктөлүп тигилбеген кийимдер, назик кездемелерден ич кийим сыяктуу назик кездемелерден жасалган буюмдарды жана байпак, кур, бюстгальтер ж.б. сыяктуу майда предметтерди кир жуу үчүн баштыкчага салыңыз.
- ▶ Шейшептер, жуурканга көктөлгөн шейшептер ж.б. сыяктуу ири предметтерди жайыңыз.
- ▶ Джинсы жана гүлдүү, боёлгон же ачык түстөгү кездемелерден жасалган буюмдарды аңтарыңыз; аларды өзүнчө жуу сунушталат.

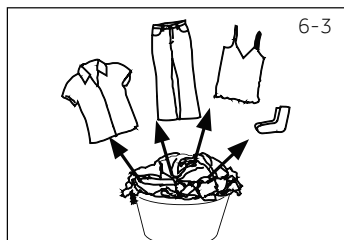
**КӨҢҮЛ БУРУҢУЗ!**

Токулбаган элементтер, ошондой эле бекем бекитилбеген майда жана учтуу предметтер кийимдерге жана машинага зыян келишине же бузулушуна алып келиши мүмкүн

## Кароо боюнча көрсөтмөлөр

Кир жуу		
 95 °C чейин жуу, стандарттык цикл	 60 °C чейин жуу, стандарттык цикл	 60 °C чейин жуу, назик цикл
 40 °C чейин жуу, стандарттык цикл	 40 °C чейин жуу, назик цикл	 40 °C чейин жуу, назик цикл
 30 °C чейин жуу, стандарттык цикл	 30 °C чейин жуу, назик цикл	 30 °C чейин жуу, өтө назик цикл
 Кол менен жуу, макс. 40 °C	 Жууганга болбойт	
Агартуу		
 Каалаган агарткычты колдонууга жол берилет	 Кычкылтектүү агарткыч гана (хлорсуз)	 Агартууга болбойт
Кургатуу		
 Барабанда кургатуу, жылытуусуз	 Барабанда аз температурада кургатуу	 Барабанда кургатууга болбойт
 Жипте кургатуу	 Жайылган абалда кургатуу	
Үтүктөө		
 200 °C чейинки максималдуу температурада үтүктөө	 150 °C чейинки орточо температурада үтүктөө	 110 °C чейинки төмөн температурада буусуз үтүктөө (буу менен үтүктөө оңдолгус бузулууларга алып келиши мүмкүн)
 Үтүктөөгө болбойт		
Кездемени кесиптик кароо		
 Тетрахлорэтиленди колдонуу менен химиялык тазалоо	 Көмүрсуутектерди колдонуу менен химиялык тазалоо	 Химиялык тазалоого болбойт
 Ным менен кесиптик тазалоо	 Ным менен кесиптик тазалоого болбойт	

### 6.4 Кир жуугуч машинага кир жүктөө

- Кирлерди бөлүп жүктөнүз
- Ашыкча жүктөлүүгө жол бербейсиз. Ар кандай программалар үчүн максималдуу жүктөөнүн ар кандай маанилери көрсөтүлгөндүгүнө көңүл буруңуз. Максималдуу жүктөөнү аныктоо үчүн эреже: Кир менен барабандын үстүнүн ортосунда 15 см кем эмес аралык калыш керек. Эшикти этияттык менен жабыңыз. Жуулуп жаткан кийимдер кыпчылып калбаганына ынааныңыз.
- Кыпчылып калган кийимдер люктун манжетасынын бузулушуна алып келет жана бул кепилдикке кирбейт.



### 6.5 Кир жуугуч каражатты тандоо

- ▶ Кир жуунун эффективдүүлүгү жана натыйжасы колдонулган кир жуугуч каражатка жараша болот.
- ▶ Машинада кир жуу үчүн арналган каражатты гана колдонуңуз.
- ▶ Зарыл болсо, атайын кир жуугуч каражаттарды, мисалы, синтетикадан же жүндөн жасалган кездемелер үчүн атайын каражаттарды колдонуңуз.
- ▶ Ар дайым кир жуугуч каражаттардын өндүрүүчүсүнүн сунуштамаларын аткарыңыз.
- ▶ Трихлорэтилен сыяктуу химиялык тазалоо үчүн каражаттарды же ушул сыяктуу өнүмдөрдү колдонбоңуз.

Эң мыкты туура келген кир жуугуч каражатты колдонуңуз

Программа	Кир жуугуч каражаттын түрү				
	Универсалдуу	Түстүү кийимдер үчүн	Назик кездемелер үчүн	Атайын	Кийимдер үчүн жумшарткыч
Пахта	Суюк/айна	Суюк/айна	-	-	o
Аралаш кездемелер	Суюк/айна	Суюк/айна	-	-	o
Синтетика	Суюк/айна	Суюк/айна	Суюк	-	o
Балдардын кийими	Суюк/айна	Суюк/айна	-	-	o
Гигиена	Суюк/айна	Суюк/айна	Суюк	-	o
Шейшептер	-	-	Суюк	Суюк	-
Жүн	-	-	-	Суюк	o
Назик	-	-	Суюк	-	o
Жаңылап тазалоо	-	-	-	-	-
Тез жуу 15 мүн.	Суюк	Суюк	-	-	o

L = гель/суюк жуугуч каражат; P = айна; O = опционалдуу; - = жок. Суюк жуугуч каражатты колдонууда программаны кийинкиге калтыруу менен аракетке келтирүүнү аткаруу сунушталбайт!.

Биз төмөндөгүлөрдү колдонууну сунуштайбыз:

- ▶ Кир жуугуч айна: 20 °Стан 90 °Ска чейин\* (оптимальдуу температура: 40-60 °С)
- ▶ Түстүү кездемелерди жуу үчүн каражат: 20°Стан 60°Ска чейин (оптимальдуу температура: 30-60 °С)
- ▶ Жүндөн жасалган же назик кездемелерди жуу үчүн каражат: 20 °Стан 30 °Ска чейин (оптимальдуу температура ошол эле)

\* 90 °С жуу температурасын атайын гигиеналык талаптар болгондо гана тандаңыз.

\* 60 °С жана андан жогорку температураны орнотууда кир жуугуч каражатты азыраак өлчөмдө колдонуу сунушталат. Пахтадан же синтетикадан жасалган кездеме үчүн туура келген, атайын дезинфекциялоочу каражатты колдонуу сунушталат.

\* Көбүктү аз пайда кылган же көбүрбөгөн айнаны колдонуу сунушталат.

6-4

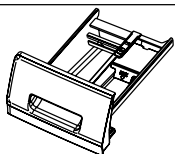

## 6.6 Кир жуугуч каражатты кошуу

1. Жуугуч каражаттар үчүн контейнерди тартып ачыңыз.
2. Кир жуу үчүн бардык керектүү заттарды тийиштүү отсектерге салыңыз (6-4 сүр.)
3. Контейнерди абайлап жабыңыз.



### Эскертүү.

- ▶ Кийинки жуу циклинин алдында контейнерди кир жуугуч каражаттын калдыктарынан тазалаңыз.
- ▶ Кир жуугуч каражатты же кийимдер үчүн кондиционерди ашыкча көп колдонуудан алыс болуңуз.
- ▶ Кир жуугуч каражаттын таңгагындагы көрсөтмөлөрдү аткарыңыз.
- ▶ Кир жуугуч каражатты ар дайым кир жуу цикли башталаардын алдында салыңыз.
- ▶ Концентрацияланган жуугуч каражатты 2-отсекке салуудан мурда аны суу менен аралаштыруу зарыл.
- ▶ Суюк жуугуч каражатты колдонуудан эң мыкты натыйжа кир жуугуч машинага кийимдер менен кошо салынуучу дозалоочу шарикти колдонууда алынат.
- ▶ «Аяктоо убакты боюнча кийинкиге калтырылган аракетке келтирүү» (End time delay) режими тандалган учурда, суюк жуугуч каражатты колдонбоңуз.
- ▶ Программанын тууралоолорун этикеткалардагы кароо боюнча көрсөтмөлөргө жана программаны тандоо таблицасына ылайык кылдаттык менен тандаңыз.

6-5

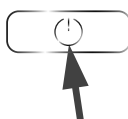

## 6.7 Кир жуугуч машинаны жүргүзүү

Приборду жүргүзүү үчүн «вкл/выкл.» (on/off) баскычын басыңыз (6-5 сүр.) «Пуск/Пауза» (Start/Pause) баскычынын жарык диоддуу индикатору бүлбүлдөп күйөт.

6-6

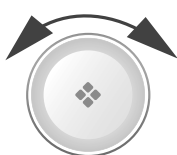

## 6.8 Программаны тандоо

Кир жуудан эң мыкты натыйжаларды алуу үчүн, кийимдин кирдөө деңгээлине жана тибине эң көп туура келген программаны тандаңыз.

Туура келген программаны тандоо үчүн программанын бурагычын бураңыз (6-6 сүр.). Тийиштүү программанын жарык диоддуу индикатору бүлбүлдөп күйөт, жана экранда демейки тууралоолор көрсөтүлөт.



### Эскертүү. Жытты кетирүү

Биринчи жолу колдонуунун алдында, мүмкүн болгон зыян келтирүүчү заттарды кетирүү үчүн, машинага кир салбай жана кир жуугуч каражат үчүн бөлүккө (1) бир аз жуугуч каражат же атайын тазалоочу каражат салып, «Барабанды тазалоо» (Drum Clean) программасын иштетүү сунушталат.

6-7

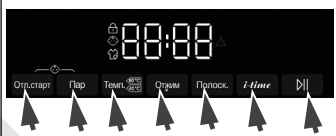

## 6.9 Айрым параметрлерди кошуу

Керектүү опцияларды жана тууралоолорду тандаңыз (6-7 сүр.); БАШКАРУУ ПАНЕЛИ бөлүмүн караңыз. .

**6.10 Кир жуу программасын иштетүү**

Иштетүү үчүн «Пуск/Пауза» (Start/Pause) (6-8-сүр.) баскычын басыңыз. «Пуск/Пауза» (Start/Pause) баскычынын жарык диоду үлпүлдөбөй, тынымсыз күйүп баштайт. Түзмөк орнотулган параметрлерге ылайык иштейт. Өзгөртүүлөрдү программаны жокко чыгаргандан кийин гана 1 киргизүү мүмкүн.

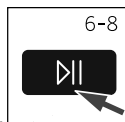
**6.11 Жуу программасын токтотуу - жокко чыгаруу**

Иштеп жаткан программаны токтотуу үчүн «Старт/Пауза» баскычын басыңыз. Баскычтын үстүндөгү жарык диоддуу индикатор бүлбүлдөп күйөт. Иштөөсүн улантуу үчүн дагы бир жолу басыңыз.

Иштеп баштаган программаны жана анын бардык жеке тууралоолорун жокко чыгаруу үчүн:

1. Иштеп баштаган программаны токтотуу үчүн «Старт/Пауза» баскычын басыңыз.
2. Өчүрүү үчүн «Вкл/Выкл.» баскычын эки секундда чамасындай басып кармап туруңуз.
3. Сууну агызып кетирүү үчүн «Сыгуу» (SPIN) программасын иштетиниз жана «Айлануусуз» (No Speed) дегенди тандаңыз (бардык индикаторлор өчүк болот).
4. Жаңы программаны тандаңыз жана аны иштетиниз.

**6.12 Кир жуугандан кийин****Эскертүү: Эшиктин бөгөттөлүшү**

- ▶ Коопсуздук себептеринен улам, кир жуу циклин аткарууда түзмөктүн эшиги жарым-жартылай бөгөттөлгөн. Эшикти программанын аягында же программа туура токтотулгандан кийин гана (сүрөттөлүшүн жогорудан көрүңүз) ачуу мүмкүн.
- ▶ Суунун деңгээли жогору болгондо, суунун температурасы жогору болгондо жана сыгуу мезгилинде эшикти ачуу мүмкүн эмес; мындай учурда дисплейде «Loc1-» жазуусу пайда болот.

1. Цикли аткаруунун аягында дисплейде «End» жазуусу пайда болот.
2. Кир жуугуч машина автоматтык түрдө өчөт.
3. Үтүктөөнү жеңилдетүү жана бүгүлгөн жерлердин пайда болушунун алдын алуу үчүн, кирди мүмкүн болушунча эртерээк алып чыгыңыз.
4. Суу берүүнү өчүрүңүз.
5. Кубат шнурун сууруңуз.
6. Нымдын жана жыттардын пайда болушунун алдын алуу үчүн, түзмөктүн эшигин ачыңыз. Кир жуугуч машина колдонулбаган мезгилде анын эшигин ачык кармаңыз. Люктун манжетасынын ылдый жагында жана кир жуугуч каражаттар үчүн боштукта суунун топтолушу ченемдүү көрүнүш болуп саналат.

**Эскертүү. Күтүү режими (энергияны үнөмдөө режими)**

Эгерде түзмөк программаны иштетүүгө чейин же программа аяктагандан кийин эки мүнөттүн ичинде аракетке келтирилбесе, ал күтүү режимине өтөт. Дисплей өчөт. Бул энергияны үнөмдөйт. Күтүү режимин токтотуу үчүн «Пуск/Пауза» (Start/Pause) баскычын басыңыз.

**6.13 Добуш сигналын иштетүү жана өчүрүү**

Зарыл болсо, добуш сигналын өчүрүп коюуга болот:

1. Машинаны жүргүзүңүз.
2. «Сыгуу» (SPIN) программасын тандаңыз.
3. «Температура» жана «Аракетке келтирүүнү кийинкиге калтыруу» баскычтарын басып, үч секунд чамасындай кармап туруңуз. Дисплейде «bEEP OFF» билдирүүсү пайда болот, жана добуш сигналы өчүрүлөт.

Добуш сигналын иштетүү үчүн бул эки баскычты чогуу басыңыз. Дисплейде «bEEP ON» жазуусу пайда болот.



### Экологиялык жоопкерчиликтүү пайдалануу

- ▶ Энергияны, сууну, жуугуч каражатты жана убакытты оптималдуу пайдаланууну камсыз кылуу үчүн, жүктөөнүн максималдуу көлөмү боюнча сунуштамаларды аткаруу зарыл.
- ▶ Машинага ашыкча көп кир жүктөбөңүз (кирдин үстүнө алакан батышы зарыл).
- ▶ Аз кирдеген нерселер үчүн «Тез жуу» (Quick Wash) программасын тандаңыз.
- ▶ Ар бир жуугуч каражаттын так дозалоосун сактаңыз.
- ▶ Туура келген эң төмөн температураны тандаңыз – заманбап кир жуугуч каражаттар 60 °C төмөн температурада натыйжалуу тазалашат.
- ▶ Стандарттык тууралоолорду өтө кирдеген кийимдерди жууганда гана жогорулатыңыз.
- ▶ Өзүнчө кургатыкчы пайдаланууда сыгуунун максималдуу ылдамдыгын тандаңыз.

### 8.1 Кир жуугуч каражаттар үчүн контейнерди тазалоо

Контейнерде кир жуугуч каражаттын калдыктарынын жок болушуна ар дайым көз салып туруңуз. Контейнерди үзгүлтүксүз тазалап туруңуз (8-1 сүр.):

1. Кир жуугуч каражаттар үчүн контейнерди аягына чейин тартып ачыңыз.
2. Бекиткичи бошотуу баскычын басыңыз жана кир жуугуч каражаттар үчүн контейнерди алып чыгыңыз.
3. Контейнерди суу менен тазалап жууңуз жана кайра машинага салып орнотуңуз.

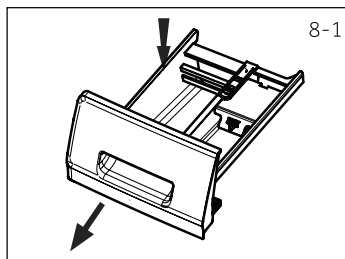

8-1

### 8.2 Машинаны тазалоо

- ▶ Кир жуугуч машинаны тазалоо жана тейлөө учурунда штепселдик ачакейди (вилканы) розеткадан сууруңуз.
- ▶ Машинанын корпусун (8-2 сүр.) жана резинадан жасалган элементтерин тазалоо үчүн, тазалоочу суюк каражатка нымдалган жумшак кездемени колдонуңуз.
- ▶ Коррозияны пайда кылуучу органикалык химикаттарды же эриткичтерди колдонбоңуз.



8-2

### 8.3 Суу берүүчү түтүк жана суу берүүчү түтүктүн чыпкасы

Суу берүү түтүгүнүн кебээр сыяктуу катуу бөлүкчөлөр менен тыгындалып калышынын алдын алуу үчүн, суу берүүчү түтүктүн чыпкасын үзгүлтүксүз тазалап туруңуз.

- ▶ Кубат шнурун ажыратыңыз жана суу берүүнү өчүрүңүз.
- ▶ Суу берүүчү шлангды (8-3 сүр.) машинадан жана крандан арт жагынан бурап ажыратыңыз.
- ▶ Чыпкаларды суунун жана шетканын жардамында (8-4 сүр.) жууп чыгыңыз.
- ▶ Чыпканы салыңыз жана суу берүүчү шлангды орнотуңуз.

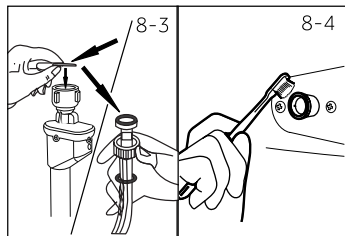

8-3

8-4

### 8.4 Барабанды тазалоо

- ▶ Шпилькалар, тыйындар ж.б. сыяктуу барабанга кокусунан түшүп калган нерселерди чыгарып алып туруңуз (8-5 сүр.), анткени алар бузулуулардын жана дат баскан тактардын пайда болушуна себеп болушу мүмкүн.
- ▶ Дат баскан тактарды кетирүү үчүн хлорсуз тазалоочу каражатты колдонуңуз. Тазалоочу каражаттын өндүрүүчүсүнүн көрсөтмөлөрүн аткарыңыз.
- ▶ Тазалоо үчүн катуу предметтерди же темир мочалкаларды колдонбоңуз.

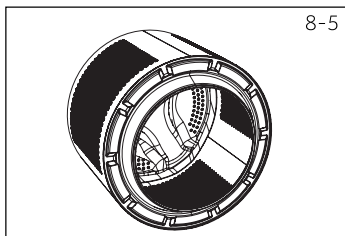

8-5



### Эскертүү. Барабанды тазалоо

Мүмкүн болгон зыян келтирүүчү элементтерди кетирүү үчүн, үзгүлтүксүз техникалык тейлөө үчүн 3 айда бир «Барабанды тазалоо» (Drum Clean) режимин машинага кир жүктөөсүз иштетүүнү сунуштайбыз. Кир жуугуч каражаттар үчүн контейнерге бир аз өлчөмдө жуугуч каражат кошуңуз же кебээрд кетирүүчү атайын каражаттарды аларды колдонуу боюнча көрсөтмөлөргө ылайык колдонуңуз.

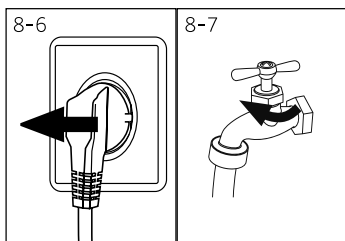

8-7

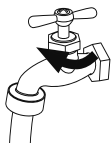

## 8.5 Узак мезгил ичинде колдонбоо

Эгер машина узак мезгил ичинде иштетилбесе:

1. Электр ачакейин (вилканы) сууруңуз (8-6 сүр.).
2. Суу берүүнү өчүрүңүз (сүрөт. 8-7)
3. Нымдын жана жыттардын пайда болушунун алдын алуу үчүн, түзмөктүн эшигин ачыңыз. Кир жуугуч машина колдонулбаган мезгилде анын эшигин ачык кармаңыз.

Кийинки колдонуудан мурда электр кабелин, суу берүүнү жана суу кетүүчү шлангды кылдаттык менен текшериниз. Баары тийиштүү түрдө орнотулгандыгына жана суу агып чыкпаганына ынаныңыз.



## Эскертүү. Барабанды тазалоо

Узак мезгил ичинде колдонулбай тургандан кийин, мүмкүн болгон зыян келтирүүчү заттарды кетирүү үчүн, машинага кир салбай жана кир жуугуч каражат үчүн бөлүккө бир аз жуугуч каражат же атайын тазалоочу каражат салып, «Барабанды тазалоо» (Drum Clean) программасын иштетүү сунушталат.

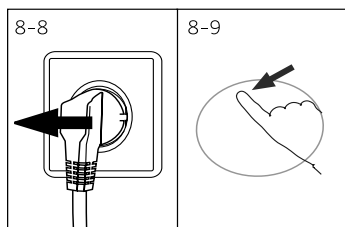

8-9

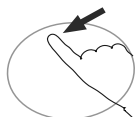

## 8.6 Насостун чыпкасы

Насостун чыпкасын айына бир жолу тазалап туруңуз жана төмөнкүдөй учурларда чыпканы текшерип туруңуз:

- ▶ машина сууну кетирбейт;
- ▶ машина айланбайт;
- ▶ машина иштеп жатканда адаттагыдан башкача чуу чыгарат.



## КӨҢҮЛ БУРУҢУЗ!

Ысык сууга күйүп калуу коркунучу! Насостун чыпкасындагы суу өтө ысык болушу мүмкүн! Кандай болбосун иш-аракеттерди аткаруудан мурда суунун муздагандыгына ынаныңыз.

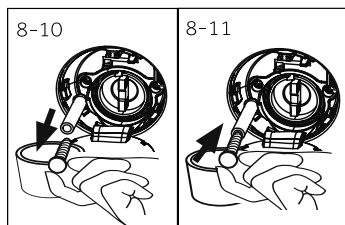

8-11

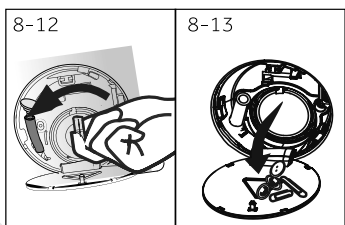

8-13



1. Кир жуугуч машинаны өчүрүп, штепселдик ачакейди (вилканы) розеткадан сууруңуз (8-8 сүр.).
2. Тейлөө капкакчасын ачыңыз. Бул үчүн тыйын же отвертка колдонууга болот (8-9-сүр.).
3. Сууну агызуу үчүн астына жалпак идиш коюңуз (8-10 сүр.). Суунун көлөмү чоң болушу мүмкүн!
4. Суу кетүүчү шлангды сууруп чыгарып, анын экинчи учун идиштин үстүнө кармаңыз (8-10 сүр.).
5. Суу кетүүчү шлангдын бекитүүчү капкагын сууруңуз (8-10 сүр.).
6. Толук дренаждан кийин суу кетүүчү шлангды жабыңыз (8-10 сүр.) жана аны машинага кайра улаңыз.
7. Насостун чыпкасын саат жебесине каршы бурап чыгарыңыз (8-12 сүр.).
8. Топтолгон кирди кетириңиз (8-13 сүр.).

9. Насостун чыпкасын этияттап тазалаңыз, мисалы, аккан суу менен (8-14 сүр.).
10. Чыпканы жакшылап кайра ордуна бекитиңіз (8-15 сүр.).
11. Тейлөө үчүн капкакчаны жабыңыз.

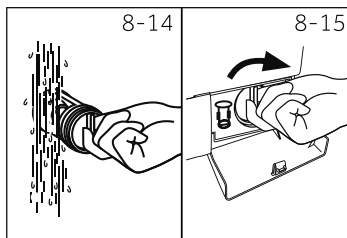

### ЭСКЕРТҮҮ!

- ▶ Насостун чыпкасынын тыгыздоочу таза жана бүтүн болушу зарыл. Эгер капкакча бекем жабылбаган болсо, суу агышы мүмкүн.
- ▶ Чыпканы өз ордуна орнотуу зарыл, эмесе суу агышы мүмкүн.

Пайда болуучу көйгөйлөрдүн көбүн өзгөчө билимсиз, өз алдынча чечүүгө болот. Көйгөй пайда болгон учурда, сатуудан кийинки тейлөө кызматына кайрылуудан мурда, көрсөтүлгөн бардык мүмкүнчүлүктөр менен таанышып чыгыңыз жана төмөндөгү көрсөтмөлөрдү аткарыңыз. **КАРДАРЛАРДЫ ТЕЙЛӨӨ** бөлүмүн караңыз.



## ЭСКЕРТҮҮ!

- ▶ Техникалык тейлөө жүргүзүүдөн мурда түзмөктү өчүрүңүз жана тармактык штекерди розеткадан сууруп салыңыз.
- ▶ Электр жабдуусу квалификациялуу электриктер тарабынан гана тейленүүгө тийиш, анткени туура эмес оңдоо кийинки олуттуу бузулууларга алып келиши мүмкүн.
- ▶ Коркунучту болтурбоо максатында, бузулган кубат кабелин даярдоочу, анын сервистик агенти же ошондой квалификациясы бар адамдар гана алмаштырууга тийиш.

### 9.1 Маалыматтык коддор

Төмөндөгү коддор маалымат үчүн гана көрсөтүлөт жана кир жуу циклине тиешелүү болуп саналат. Алар кандайдыр бир иш-аракеттерди аткарууну талап кылбайт.

код	Билдирүү
E25	Кир жуу циклинин аягына чейин калган убакыт 1 саат 25 мүнөттү түзөт
E30	Кир жуу циклинин аягына чейин калган убакыт, анын ичинде аяктоо убакты боюнча кийинкиге калтыруу 6 саат 30 мүнөттү түзөт
P -- 1/2/3	1, 2 же 3 кошумча чайкоо тандалды (ФУНКЦИОНАЛДЫК БАСКЫЧТАР – «Кошумча чайкоо» бөлүмүн караңыз).
Eнд	Кир жуу цикли аяктады. Кир жуугуч машина автоматтык түрдө өчөт.
с i a t	Балдардан бөгөттөө активдеширилди.
L a c t	Суунун деңгээли жогору болгондуктан, суунун температурасы жогору болгондуктан же сыгуу цикли аткарылып жаткандыктан улам эшик жабык.
бEEP OFF	Добуш сигналы өчүрүлдү.
бEEP On	Добуш сигналы иштетилди.

### 9.2 Бузулууларды коддун жардамында жоюу

Көйгөй	Себеп	Чечим
E 1	• Сууну агызып кетиүүдө ката, суу 6 мүнөттүн ичинде кетпей жатат.	• Насостун чыпкасын тазалаңыз. • Суу кетүүчү шлангдын туура орнотулгандыгын текшериниз.
E2	• Бөгөттөөдө ката	• Эшикти туура жабыңыз.
E4	• Суу 8 мүнөттөн кийин керектүү деңгээлге жетпей жатат.	• Суу түтүгү ачык жана суунун басымы нормалдуу экендигине ынааныңыз.
	• Суу, суу кетүүчү шланг аркылуу, сифондук эффекттин натыйжасында агып кетип жатат.	• Суу кетүүчү шлангдын туура орнотулгандыгын текшериниз.
EВ	• Суунун деңгээли боюнча коргоодо ката	• Сатуудан кийинки тейлөө бөлүмүнө кайрылыңыз.
E5	• Дренаж баскычы учурунда, бош суу баррел деңгээлди аныктоого мүмкүн эмес	• Насостун чыпкасын тазалаңыз. • Суу кетүүчү шлангдын туура орнотулгандыгын текшериниз. • Суунун деңгээл сенсор текшерүү • Тазалыкта барабан башталгандан кийин



Көйгөй	Себеп	Чечим
F3	<ul style="list-style-type: none"> <li>Температура датчигинде ката.</li> </ul>	<ul style="list-style-type: none"> <li>Сатуудан кийинки тейлөө бөлүмүнө кайрылыңыз.</li> </ul>
F4	<ul style="list-style-type: none"> <li>Жылытууда ката.</li> </ul>	<ul style="list-style-type: none"> <li>Сатуудан кийинки тейлөө бөлүмүнө кайрылыңыз.</li> </ul>
F7	<ul style="list-style-type: none"> <li>Электр кыймылдаткычында ката.</li> </ul>	<ul style="list-style-type: none"> <li>Сатуудан кийинки тейлөө бөлүмүнө кайрылыңыз.</li> </ul>
FA	<ul style="list-style-type: none"> <li>Суу деңгээлинин датчигинде ката</li> </ul>	<ul style="list-style-type: none"> <li>Сатуудан кийинки тейлөө бөлүмүнө кайрылыңыз.</li> </ul>
FC0 же FC1 же FC2	<ul style="list-style-type: none"> <li>Байланыш катасы</li> </ul>	<ul style="list-style-type: none"> <li>Сатуудан кийинки тейлөө бөлүмүнө кайрылыңыз.</li> </ul>
Unb	<ul style="list-style-type: none"> <li>Бирдей эмес жүктөө катасы.</li> </ul>	<ul style="list-style-type: none"> <li>Кирдин барабанга жүктөлүшүн текшериниз жана бир калыпта жайгаштырыңыз. Жүктөөнү азайтыңыз.</li> </ul>

### 9.3 Бузулууларды коддорду көрсөтүүсүз жоюу

Көйгөй	Себеп	Чечим
Кир жуугуч машина иштебей жатат.	<ul style="list-style-type: none"> <li>Программа иштетиле элек.</li> <li>Эшик туура эмес жабылган.</li> <li>Кир жуугуч машина иштетилген эмес.</li> <li>Электр кубаты үзгүлтүккө учурады.</li> <li>Балдардан бөгөттөө активдештирилди.</li> </ul>	<ul style="list-style-type: none"> <li>Программаны текшериниз жана аны иштетиңиз.</li> <li>Кир жуугуч машинанын эшигин туура жабыңыз.</li> <li>Машинаны жүргүзүңүз.</li> <li>Электр кубатын текшериниз.</li> <li>Балдардан бөгөттөөнү өчүрүңүз.</li> </ul>
Кир жуугуч машинага суу толбой жатат.	<ul style="list-style-type: none"> <li>Суу берилбей жатат.</li> <li>Суу берүүчү шланг бүгүлүп калган.</li> <li>Суу берүүчү шлангдын чыпкасы бөгөттөлгөн.</li> <li>Суу басымы 0.03 МПа кем.</li> <li>Эшик туура эмес жабылган.</li> <li>Суу менен камсыз кылуу бузулган.</li> </ul>	<ul style="list-style-type: none"> <li>Суу түтүгүн текшериниз.</li> <li>Суу берүүчү шлангды текшериниз.</li> <li>Суу берүүчү шлангдын чыпкасын бөгөттөн чыгарыңыз.</li> <li>Суунун басымын текшериниз.</li> <li>Кир жуугуч машинанын эшигин туура жабыңыз.</li> <li>Суунун берилишин камсыз кылыңыз.</li> </ul>
Кир жуугуч машинага суу толгондо, суу агып кетип жатат.	<ul style="list-style-type: none"> <li>Суу кетүүчү шлангдын бийиктиги 80 сантиметрден аз.</li> <li>Суу кетүүчү шлангдын учу сууга малынган болушу мүмкүн.</li> </ul>	<ul style="list-style-type: none"> <li>Суу кетүүчү шланг туура орнотулгандыгына ынаыңыз.</li> <li>Суу кетүүчү шланг сууда эмес экендигине ынаыңыз.</li> </ul>
Суу кетүүнүн бузулушу.	<ul style="list-style-type: none"> <li>Суу кетүүчү шланг бөгөттөлгөн.</li> <li>Насостун чыпкасы бөгөттөлгөн.</li> <li>Суу кетүүчү шлангдын учу полдун деңгээлинен 100 см жогору турат.</li> </ul>	<ul style="list-style-type: none"> <li>Суу кетүүчү шлангды бөгөттөн чыгарыңыз.</li> <li>Насостун чыпкасын тазалаңыз.</li> <li>Суу кетүүчү шланг туура орнотулгандыгына ынаыңыз.</li> </ul>
Сыгуу убагында катуу титирөө.	<ul style="list-style-type: none"> <li>Транспорттоочу болттордун баары алынган эмес.</li> <li>Машина туруксуз абалда турат.</li> <li>Кир жуугуч машинага кир туура эмес жүктөлгөн.</li> </ul>	<ul style="list-style-type: none"> <li>Бардык транспорттоочу болтторду алып салыңыз.</li> <li>Катуу таянуучу бетти камсыз кылыңыз жана машинаны түздөнүз.</li> <li>Жүктөлгөн кирдин салмагын жана бир калыпта салынгандыгын текшериниз.</li> </ul>
Кир жуугуч машина кир жуу циклин аягына чейин токтоп калып жатат.	<ul style="list-style-type: none"> <li>Суу же электр энергиясы менен камсыз кылуу бузулган.</li> </ul>	<ul style="list-style-type: none"> <li>Электр кубатын менен жана суу менен камсыз кылууну текшериниз.</li> </ul>
Кир жуугуч машина бир нече убакытка токтоп калып жатат.	<ul style="list-style-type: none"> <li>Дисплейде катанын коду көрсөтүлөт.</li> <li>Көйгөй кирди туура эмес жүктөөдөн улам орун алды.</li> <li>Программа кирди чылоо циклин аткарып жатат.</li> </ul>	<ul style="list-style-type: none"> <li>Каталардын коддорун текшериниз.</li> <li>Жүктөөнү азайтыңыз же тууралаңыз.</li> <li>Программаны токтотуңуз жана кайра башынан иштетиңиз.</li> </ul>

Көйгөй	Себеп	Чечим
Барабанда жана/же жуугуч каражаттар үчүн контейнерде ашыкча көп көбүк.	<ul style="list-style-type: none"> <li>Туура келбеген жуугуч каражат.</li> <li>Жуугуч каражатты ашыкча көп өлчөмдө колдонуу.</li> </ul>	<ul style="list-style-type: none"> <li>Жуугуч каражатты тандоо боюнча сунуштамаларды текшерип.</li> <li>Жуугуч каражаттын өлчөмүн азайтыңыз.</li> </ul>
Кир жуу убакытын автоматтык түрдө тууралоо.	<ul style="list-style-type: none"> <li>Кир жуу программасынын узактыгы туураланат.</li> </ul>	<ul style="list-style-type: none"> <li>Бул көрүнүш жана прибордун иштөөсүнө таасир этпейт.</li> </ul>
Сыгуу убагында ката.	<ul style="list-style-type: none"> <li>Незбалансованість білізни в барабані.</li> </ul>	<ul style="list-style-type: none"> <li>Перевірте завантаження машини та знову запустіть програму віджиму.</li> </ul>
Кир жуунун натыйжасы канааттандырарлык эмес.	<ul style="list-style-type: none"> <li>Кирдөө даражасы тандалган программага шайкеш келбейт.</li> <li>Жуугуч каражаттын өлчөмү жетишсиз.</li> <li>Максималдуу жүктөө деңгээлинен ашыкча жүктөлгөн.</li> <li>Барабанда кир тегиз эмес жайгаштырылган.</li> </ul>	<ul style="list-style-type: none"> <li>Башка программаны тандаңыз.</li> <li>Кир жуугуч каражатты кирдөө даражасына жана өндүрүүчүнүн сунуштамаларына ылайык тандаңыз.</li> <li>Жүктөөнү азайтыңыз.</li> <li>Кирлерди алып чыгыңыз.</li> </ul>
Жуулган кирлерде айнанын калдыктары.	<ul style="list-style-type: none"> <li>Жуугуч каражаттын эрибеген бөлүкчөлөрү жуулган кирлерде ак тактар түрүндө калышы мүмкүн.</li> </ul>	<ul style="list-style-type: none"> <li>Кошумча чайкоону аткарыңыз.</li> <li>Тактарды жуулган кир кургаганда кетирип көрүңүз.</li> <li>Башка жуугуч каражатты колдонуңуз.</li> </ul>
Жуулган кирлерде боз тактар.	<ul style="list-style-type: none"> <li>Майлар, кремдер же маздар сыяктуу майлардын таасиринен улам пайда болгон.</li> </ul>	<ul style="list-style-type: none"> <li>Кирди жуудан мурда атайын тазалагыч менен кир жууганга даярдаңыз.</li> </ul>

## Эскертүү. Көбүктүн пайда болушу

Эгер сыгуу циклин аткарууда өтө көп көбүк пайда болсо, кыймылдаткыч токтойт, жана суу кетириүүчү насос 90 секунда бою иштейт. Бул көбүктү кетириүү жол-жобосун 3 жолуга чейин аткаруудан канааттандырарлык натыйжа алынбаса, программа сыгууну аткарбастан токтойт.

Эгер көрүлгөн чаралардан кийин да ката жөнүндө билдирүүлөр пайда боло берсе, машинаны өчүрүңүз, электр кубатынын булагынан сууруңуз жана тейлөө кызматына кайрылыңыз.

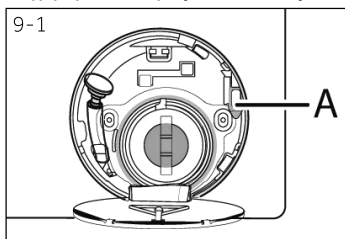

## 9.4 Электр энергиясы менен камсыз кылуу үзгүлтүккө учураганда

Учурдагы программа жана анын тууралоолору сакталат. Электр энергиясы менен камсыз кылуу калыбына келгенде машина иштөөсүн улантат. Эгер электр энергиясы менен камсыз кылуу программаны аткаруу учурунда үзгүлтүккө учураса, эшик механикалык жактан бөгөттөлөт. Эгер кирди алып чыгуу зарыл болсо – айнек эшиктен суунун деңгээли көрүнбөшү керек (эшиктен ылдый болушу керек). - Ысык сууга күйүп калуу коркунучу!

- ▶ **САКТОО ЖАНА ЖУУ (НАСОСТУН ЧЫПКАСЫ)** бөлүмүндөгү 1–6-кадамдарды аткаруу менен, суунун деңгээлин азайтыңыз.
- ▶ Андан кийин тейлөө үчүн капкакчанын астында жайгашкан (9-1 сүр.) рычагды эшик акырын чык этип бөгөттөн чыкканга чейин тартыңыз (A).
- ▶ Бардык элементтерди ордуна орнотуп, тейлөө үчүн капкакчаны жабыңыз.



Кир жуугуч машина колдонуу үчүн коопсуз абалда болгондо (суунун деңгээли айнек эшиктен ылдый, бактын температурасы 55 °C тан төмөн, ички бак айланбайт), машинанын эшигин ачууга болот.

## 10.1 Даярдоо

- ▶ Түзмөктү таңагынан алып чыгыңыз.
- ▶ Таңгактоочу материалды, анын ичинде пенопласттан жасалган түбүн толугу менен алып салыңыз жана балдардын колу жетпеген жерде сактаңыз. Таңгагын ачып жатканда пакетте жана машинанын эшикчесинде суунун тамчыларын көрүүгө болот. Бул заводдо сууну пайдалануу менен өткөрүлгөн сыноолордон улам келип чыккан ченемдүү көрүнүш болуп саналат.



## Эскертүү. Таңгагын утилдештирүү

Бардык таңгактоочу материалдарды балдардын колу жетпеген жерде сактаңыз жана аларды айлана-чөйрөгө коопсуз ыкма менен утилдештириңиз.

## 10.2 Чууну азайтуучу төшөмөлөрдү орнотуу боюнча көрсөтмөлөр (бар болсо)

1. Термокичирейүүчү таңгакты ачканда, түтүктөн чууну азайтуучу бир нече төшөмөлөрдү табасыз. Алар чууну азайтуу үчүн колдонулат. (10-1 сүр.)
2. Чууну азайтуучу төшөмөлөрдү алып чыгыңыз жана эки тараптуу жабышчаак коргоочу лентаны алып салыңыз; чууну азайтуучу төшөмөлөрдү кир жуугуч машинанын корпусунун астына 10-2-сүрөттө көрсөтүлгөндөй кылып орнотуңуз (эки узун төшөмө 1 жана 3-чекиттерде, эки кыска төшөмө 2 жана 4-чекиттерде). Машинаны вертикалдуу абалга келтириңиз.

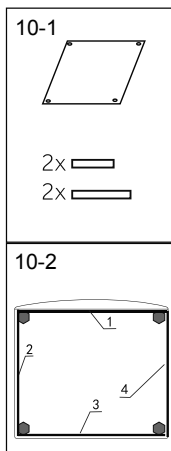

Сунуштама:

Чууну азайтуучу төшөмөлөр ыктыярдуу болуп саналат, алар чууну азайтууга жардам бериши мүмкүн, сиз аларды каалооңуз боюнча орнотушуңуз мүмкүн.

## 10.3 Транспорттоочу болтторду алып салуу

Транспорттоочу болттор, ташуу учурунда ички бузулууларды болтурбоо максатында, түзмөктүн ичиндеги титирөөгө каршы компоненттерди бекитүүгө арналган.

1. Арткы капкагын чыгарыңыз (зарыл болсо) (10-3 сүр.).
2. Арткы капталындагы 4 болтту тең, ошондой эле машинанын ички тарабынан резинадан жасалган бекемдегичтерди жана пластик тегерекчени (А) алып салыңыз (10-4 сүр.).

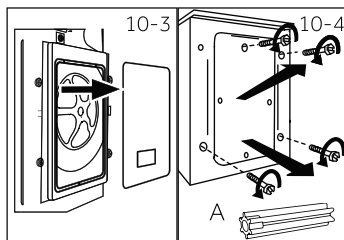

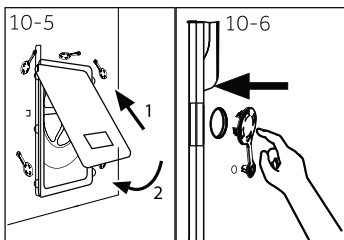

3. Арткы капкакты, дөмпөйгөн бөлүктөрү сырт жакты караган эки тешикке салып, кайра орнотуңуз (10-5 сүр.).
4. Бекитүүчү капкактарды калган тешиктерге салыңыз (10-6 сүр.).



## Эскертүү. Ишенимдүү жерде сактаңыз

Транспорттоочу болтторду аларды кийин колдонуу үчүн ишенимдүү жерде сактаңыз. Түзмөктү башка жакка көчүрүүдөн мурда ар дайым бул болтторду орнотуңуз.

### 10.4 Түзмөктү башка жакка көчүрүү

Түзмөктү башка жакка көчүрүү зарыл болсо, бузулуулардын алдын алуу максатында, транспорттоочу болтторду кайрадан орнотуңуз:

1. Бекитүүчү капкактарды алып салыңыз.
2. Арткы капкагын чыгарыңыз
3. Пластик шакекчелерди жана транспорттоочу болтторду орнотуңуз.
4. Болтторду ачкыч менен бурап бекитиңиз.
5. Арткы капкакты кайра ордуна орнотуңуз.

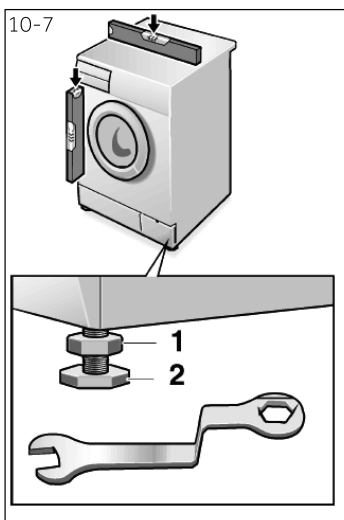

### 10.5 Түзмөктү түздөө

Машинаны абсолюттук горизонталдуу абалга келтирүү үчүн, анын бардык буттарын тууралаңыз (10-7 сүр.). Бул титирөөнү, демек иштөө мезгилиндеги чууну азайтат. Ошондой эле, бул машинанын эскирүүсүн азайтат. Түздөө үчүн спирттик деңгээлди аныктагычты колдонуу сунушталат. Пол мүмкүн болушунча катуу жана тегиз болушу зарыл.

1. Контргайканы (1) гайкалык ачкычтын жардамында бошоңдотуңуз.
2. Бийиктикти бутту буроо аркылуу тууралаңыз (2).
3. Контргайканы (1) машинанын корпусуна карата бурап бекитиңиз.

### 10.6 Суу кетирүү үчүн шлангды туташтыруу

Суу кетирүү үчүн шлангды суу түтүгүнө тийиштүү түрдө туташтырыңыз. Шланг прибордун асыңкы чегинен 80-100 см диапазонундагы бийиктикте1 болушу зарыл! Мүмкүнчүлүккө жараша, дренаждык шлангды ар дайым прибордун арткы панелинин кысып кармагычына бекитиңиз.



#### КӨҢҮЛ БУРУҢУЗ!

- ▶ Туташтыруу үчүн шлангдардын кошо жеткирилүүчү комплектин гана колдонуңуз.
- ▶ Эч качан шлангдардын эски комплектин колдонбоңуз!
- ▶ Шлангды муздак суу түтүгүнө гана кошуңуз.
- ▶ Туташтыруудан мурда суунун тазалыгын жана тунуктугун текшерип.

Төмөнкүдөй туташтыруулар болушу мүмкүн:

#### 10.6.1 Сууну шлангдан раковинага төгүү

- ▶ Суу кетүүчү шлангды тийиштүү өлчөмдөгү раковинанын четине U-сымал таянычтын жардамында илиңиз (10-8 сүр.).
- ▶ U-сымал таянычты жылмышып кетүүсүзөн тийиштүү коргоону камсыз кылыңыз.

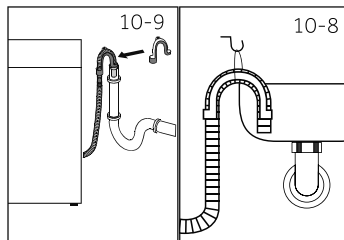

#### 10.6.2 Сууну шлангдан канализацияга кетирүү

- ▶ Желдетүү тешиги менен стояктын түтүгүнүн ички диаметри 40 мм кем эмес болушу1 зарыл.
- ▶ Диапазондо 0-80 мм куур чоор салып төгүүчү кранды кой.
- ▶ U-сымал таянычты туташтырыңыз жана бекем бекитиңиз (10-9 сүр.).

#### 10.6.3 Сууну шлангдан раковинанын астындагы туташтырылган жерге кетирүү

- ▶ Туташтырылган жер сифондун астында болушу зарыл
- ▶ Втулка аркылуу туташтырылган жер көбүнчө капкак менен жабылган болот (A). Бузулууларды болтурбоо үчүн, аны алып салуу зарыл (10-10 сүр.).
- ▶ Суу кетүүчү шлангды каамыт менен бекитиңиз.

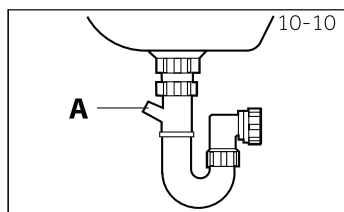

#### КӨҢҮЛ БУРУҢУЗ!

- ▶ Суу кетүүчү шлангды сууга салууга болбойт, жана ал бекем бекитилген жана жылчыксыз болушу 1 зарыл. Эгер суу кетүүчү шланг жерде орнотулган болсо, же түтүк 80 сантиметрден ылдый бийиктикте жайгашса, кир жуугуч машина суу менен толтуруу учурунда сууну агызып кетире берет (сууну автоматтык түрдө кетирүү).
- ▶ Суу кетүүчү шлангды узартууга болбойт. Зарыл болсо, сатуудан кийинки тейлөө бөлүмү менен байланышыңыз.

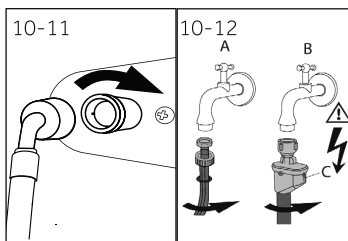

## 10.7 Таза сууга туташтыруу

Төшөмөлөр салынгандыгына ынаныңыз.

1. Суу берүүчү шлангды ийилген жагын машинага каратып туташтырыңыз (10-11 сүр.). Винттүү бураманы кол менен бурап бекитиңиз.
2. Экинчи учу сайы 3/4" болгон суу берүү түтүгүнө кошулат (10-12 сүр.).



## Эскертүү. Агып чыгууга каршы тутум

Кээ бир моделдер агып чыгууга каршы тутуму бар суу берүүчү шланг менен жабдылган (В). Агып чыгууга каршы тутум шлангга зыян келген учурда, суу менен камсыз кылууну автоматтык түрдө өчүрүү менен, суудан улам келип чыккан бузулуулардан коргойт. Анын иштешин кызыл белги көрсөтөт (С). Мындай шлангды алмаштыруу зарыл.

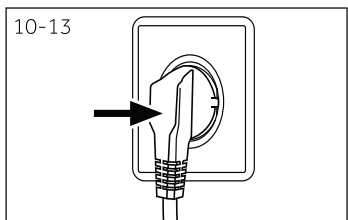

## 10.8 Электр тармагына кошуу

Электр тармагына кошуунун алдында ар дайым текшерчиңиз:

- ▶ электр энергиясынын булагы, розетка жана сактагыч заводдук тактайчага шайкеш келет.
- ▶ розетка жердетилген, кошумча тармактандыргычтар жана узарткычтар колдонулбайт.
- ▶ ачакей (вилка) жана розетка бири-бирине так туура келет.
- ▶ Ачакейди (вилканы) розеткага сайыңыз (10-13-сүр.).



## ЭСКЕРТҮҮ!

- ▶ Ар дайым бардык кошулган жерлер (электр кубатынын шнуру, суу берүүчү жана кетирүүчү шлангдар) тыгыз жана кургак экендигине, жана суу өткөрбөгөндүгүнө ынаныңыз!
- ▶ Бул бөлүктөр эч качан басылып, бүгүлүп же буралып калбагандыгына көз салып туруңуз
- ▶ Коркунучту болтурбоо максатында, бузулган кубат кабелин сервистик агент алмаштырууга тийиш (кепилдик талонун караңыз).

## 11.1. Түзмөк ЕБ №1061/2010 талаптарына шайкеш келет

Жеткирүүчүлөрдүн же соода маркасынын аталышы	Haier	
Жеткирүүчүнүн моделинин идентификатору	HW60-BP10959A HW60-BP-10959B	HW60-BP12959A HW60-BP-12959AS HW60-BP-12959B HW60-BP12959BS
Номиналдуу сыйымдуулугу (кг)	6	
Энергетиялык натыйжалуулук классы	A+++	
Жылына энергияны керектөө (АЭС кВт*с/жылына) <sup>1)</sup>	113/112	
60 °C температурада жана толук жүктөөдө «Пахта» режиминде электр энергиясын чыгымдоо (кВт*с/цикл)	0,54	
60 °C температурада жана жарым-жартылай жүктөөдө «Пахта» режиминде электр энергиясын чыгымдоо (кВт*с/цикл)	0,54/0,52	
40 °C температурада жана жарым-жартылай жүктөөдө «Пахта» режиминде электр энергиясын чыгымдоо (кВт*с/цикл)	0,39	
Өчүрүлгөн абалда керектелүүү салмактанып алынган кубаттуулук (Вт)	0,45	
Иштеп турган абалда керектелүүү кубаттуулук (Вт)	0,45	
Бир жылда сууну керектөө (AW/л/жылына) <sup>2)</sup>	8330/8580	
Сыгуу/кургатуу режиминин натыйжалуулугунун классы <sup>3)</sup>	C/B	
Сыгуу учурунда айлануунун макс. ылдамдыгы (айлануу/мүн) <sup>4)</sup>	920/1200	
Калган нымдын көлөмү (%) <sup>4)</sup>	60/53	
60 °C температурада стандарттык «Пахта» программасы <sup>5)</sup>	◀ Пахта+ +60°C + макс. сыгуу	
40 °C температурада стандарттык «Пахта» программасы <sup>5)</sup>	◀ Пахта+ +40°C + макс. сыгуу	
60 °C температурада жана толук жүктөөдө «Пахта» программасын аткаруу убакыты (мүн)	295	
60 °C температурада жана жарым-жартылай жүктөөдө «Пахта» программасын аткаруу убакыты (мүн)	300	
40 °C температурада жана жарым-жартылай жүктөөдө «Пахта» программасын аткаруу убакыты (мүн)	295	
Иштеп турган абалда болуу мезгилинин узактыгы (Ti мүн менен) <sup>6)</sup>	3	
Аба аркылуу берилүүчү чуу (кир жуу/ сыгуу) дБ менен (A) 1пВт карата <sup>7)</sup>	50/68	52/70
Тиби	автономдуу	

- 1) Толук жана жарым-жартылай жүктөөдө, ошондой эле энергияны үнөмдөө режимдеринде керектөөдө «Пахта 60 °C» жана «40 °C» программасында кир жуунун 220 стандарттык циклинин негизинде. Электр энергиясынын иш жүзүндөгү керектелиши электрдик прибордунун кантип колдонулгандыгына жараша болот.
- 2) Толук жана жарым-жартылай жүктөөдө «Пахта» программасында 60 °C температурада жана «Пахта» программасында 40 °C температурада кир жуунун 220 стандарттык циклинин негизинде. Суунун иш жүзүндөгү керектелиши электрдик прибордунун кантип колдонулгандыгына жараша болот.
- 3) G классы эң аз натыйжалуу болуп саналат, ал эми A классы – эң натыйжалуу.
- 4) 60 °C температурада толук жүктөлгөн стандарттык «Пахта» программасынын жана 40 °C температурада жарым-жартылай жүктөлгөн стандарттык «Пахта» программасынын негизинде.
- 5) «Пахтаны 60 °C температурада жуунун стандарттык программасы» жана «Пахтаны 40 °C температурада жуунун стандарттык программасы» этикеткадагы жана техникалык маалыматтардын маалымадама баракчасындагы маалымат тиешелүү болгон стандарттык кир жуу программалары болуп саналат. Алар пахтадан жасалган буюмдардын орточо кирдөөлөрүн жууп кетиүү үчүн туура келет жана, электр энергиясын жана сууну чогуу керектөө жагынан алганда, эң натыйжалуу программалар болуп саналат.
- 6) Электр энергиясын башкаруу тутуму болгон учурда.
- 7) 60 °C температурада толук жүктөлгөн стандарттык «Пахта» программасынын негизинде.

## 11.2 Кошумча техникалык маалыматтар

	HW60-BP10959A HW60-BP12959A HW60-BP10959B HW60-BP12959AS HW60-BP12959B HW60-BP12959BS
Өлчөмү (Б x Э x Т мм менен)	850x595x373
Чыңалуу, В	220-240 В алмашма ток, 50 Гц
Токтун күчү, А	10
Максималдуу кубаттуулугу, Вт	1 900
Суунун басымы мПа менен	$0,03 \leq P \leq 1$
Таза салмагы кг менен	62



Кардарларды колдоо кызматы

Биз «Хайер» компаниясынын кардарларды колдоо кызматына кайрылууну, ошондой эле түп запастык бөлүктөрдү колдонууну сунуштайбыз. Эгер сизин тиричилик техникаңыз менен маселелер пайда болсо, биринчи кезекте «Бузулууларды оңдоо» бөлүгүн карап чыгыңыз.

Эгер маселени чечүү жолун таппасаңыз, төмөндөгүлөргө кайрылыңыз:

— өзүңүздүн расмий дилериңизге же

— биздин чалуулар борборубузга:

8-800-200-17-06 (РФ),

8-10-800-2000-17-06 (БР),

00-800-2000-17-06 (Өзбекстан)

— [www.haier.com](http://www.haier.com) сайтына, ал жерде сиз тейлөөгө өтүнмө калтырып, ошондой эле көп берилүүчү суроолорго жоопторду таба аласыз.

Биздин тейлөө борборубузга кайрылып жатып, машинанын паспорттук табличкасында же чекте көрсөтүлгөн төмөнкү маалыматты алдын ала даярдап алыңыз:

Машинанын модели \_\_\_\_\_

Сериялык номери \_\_\_\_\_

Сатуу күнү \_\_\_\_\_

Ошондой эле, кепилдиктин жана сатуу жөнүндө документтердин болушун текшерiniz.



Көңүл буруңуз! Прибордо анын сериялык номери жок болсо, Өндүрүүчү приборду идентификациялай албайт, жана, натыйжада, аны кепилдик боюнча тейлөө мүмкүн болбойт. Прибордон заводдук идентификациялоочу табличкаларды алып салууга тыюу салынат. Заводдук табличкалардын жоктугу кепилдик боюнча милдеттенмелерди аткаруудан баш тартууга себеп болушу мүмкүн.

Бул документке алдын ала билдирүүсүз өзгөртүүлөр киргизилиши мүмкүн.

## Haier məhsulunu seçdiyiniz üçün Sizə təşəkkürümüzü bildiririk.

İstifadə etməzdən qabaq bu təlimat ilə diqqətlə tanış olun. Bu təlimatda təqdim olunan vacib məlumat cihazın istifadəsindən maksimum fayda əldə etməkdə və cihazın təhlükəsiz və düzgün quraşdırılmasında, onun istismarında və texniki xidmətində Sizə kömək olacaqdır.

Cihazın təhlükəsiz və düzgün istismarı üçün təlimatdan istifadə edə bilməyiniz üçün onu rahat bir yerdə saxlayın. Əgər siz cihazı satmaq, ötürmək və ya yeni ünvana köçdükdə evinizin yeni sahiblərinə vermək qərarına gəlmişsinizsə, cihazla və təhlükəsizlik göstərişləri ilə tanış olmaları üçün cihaz ilə birlikdə bu təlimatı da cihazın yeni sahiblərinə təhvil verin.



### Şərti işarələr

Diqqət – təhlükəsizlik texnikası üzrə vacib məlumat



Ümumi məlumat və məsləhətlər



Ekoloji məlumat

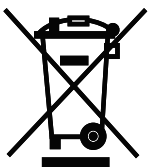

### Utilizasiya

Ətraf mühiti və insanların səhhətini qorumağa kömək edin. Qablaşdırmanı utilizasiya etmək üçün onu müvafiq konteynerə qoyun. Elektrik və elektron tullantıların utilizasiyasında yardımçı olun. Bu nişan ilə işarələnmiş qurğuları məişət tullantıları ilə birgə tullamayın. Məmulatı yerli emal müəssisəsinə təhvil verin və ya yerli ofisə müraciət edin.



## DİQQƏT!

### Xəsarət və ya boğulma təhlükəsi!

Cihazı enerji mənbəyindən ayırın. Enerji mənbəyi kabelini kəsin və onu utilizasiya edin. Uşaq və ev heyvanlarının cihazda bağlanmaması üçün qapı qısqacını çıxarın.

1 - Təhlükəsizlik üzrə məlumat.....	4
2 - Məhsulun təsviri.....	7
3 - İdarəetmə paneli.....	8
4 - Proqramlar.....	11
5 - İstehlak.....	12
6 - Gündəlik istifadə.....	13
7 - Ekoloji yuma.....	18
8 - Qulluq və təmizləmə.....	19
9 - Nasazlıqların aradan qaldırılması.....	22
10 - Quraşdırma.....	25
11 - Texniki xüsusiyyətlər.....	29
12 - Müştəri xidməti.....	31

Cihazı ilk dəfə işə salmazdan əvvəl aşağıdakı təhlükəsizliyə dair tövsiyələrlə tanış olun:



## DIQQƏT!

İlk istifadədən əvvəl

- ▶ Daşınma zamanı zədələnmələrin yaranmadığından əmin olun.
- ▶ Bütün nəqliyyat boltlarının çıxarılmasından əmin olun.
- ▶ Bütün qablaşdırmanı çıxarın və onu uşaqların əli çatmayan yerdə saxlayın.
- ▶ Cihazın çəkisinin ağır olması səbəbiylə onun hərəkəti ilə bağlı bütün manipulyasiyalar ən azı iki nəfər tərəfindən yerinə yetirilməlidir.

Gündəlik istifadə

- ▶ Nəzarət altında istifadə etdikləri müddətcə yaxud cihazdan təhlükəsiz qaydada istifadə etmələrinə dair təlimatla təchiz edildikləri və ehtimal olunan təhlükələri dərk etdikləri təqdirdə bu cihazdan 8 yaşlı və daha böyük uşaqlar, eləcə də fiziki, sensor və ya əqli qabiliyyətləri məhdud olan və ya təcrübə və bilikləri olmayan şəxslər istifadə edə bilər.
- ▶ Daima nəzarət altında olmayan 3 yaşadək uşaqların cihaza yaxınlaşmasına icazə verməyin.
- ▶ Uşaqların cihazla oynaması qadağandır.
- ▶ Qapı açıq olduqda uşaqları və ev heyvanlarını cihaza yaxın buraxmayın.
- ▶ Yuyucu vasitələri uşaqların əli çatmayan yerdə saxlayın.
- ▶ Əşyaların qarşılıqlı ilişmələrinin qabağını almaq üçün, açıq sap və kiçik elementləri bərkidin, zəncirbəndləri bağlayın. Lazım gələrsə, yuma üçün xüsusi torbalardan və ya torlardan istifadə edin.
- ▶ Yaş və ya nəm əllər, yaş və ya nəm ayaqlar ilə və ya ayaqyalın olarkən cihaza toxunmayın.
- ▶ Nəmin buxarlanmasına imkan yaransın deyə, iş zamanı və ya işdən sonra cihazı qapatmayın və ya üstünü örtməyin.
- ▶ Cihazın üzərinə ağır əşyalar, istilik və ya nəmlik mənbələrini qoymayın.
- ▶ Alışqan yuyucu vasitələrdən və ya kimyəvi təmizləmə vasitələrindən cihazın bilavasitə yanında istifadə etməyin və ya saxlamayın.
- ▶ Tezalısan aerezollardan qurğunun yaxınlığında istifadə etməyin.
- ▶ Həlledicilər ilə emal edilmiş geyim əşyalarını havada qurutmadan yumayın.

**DİQQƏT!****Gündəlik istifadə**

- ▶ Alışan qaz olan otaqlarda ştəpsel çəngəlini çıxarmayın və ya daxil etməyin.
- ▶ Porolon və ya süngər materiallarını isti su ilə yumayın.
- ▶ Una batmış paltarları yumayın.
- ▶ Yuma zamanı yuyucu vasitələr üçün konteyneri açmayın.
- ▶ Yuma zamanı qapıya toxunmayın, çünki o qızır.
- ▶ Əgər qapıdan suyun səviyyəsi görünürsə, maşının qapısını açmayın.
- ▶ Qapını açarkən güc tətbiq etməyin. Qapı özünü-kilidləmə qurğusu ilə təchiz olunmuşdur və yuma proseduru başa çatdıqdan sonra tez bir zaman açılır.
- ▶ Hər bir yuma proqramını yerinə yetirdikdən sonra və hər hansı cari texniki xidməti həyata keçirməzdən əvvəl cihazı söndürün və elektrik enerjisinə qənaət etmək və təhlükəsizliyi təmin etmək üçün cihazı elektrik mənbəyindən ayırın.
- ▶ Cihazı elektrik mənbəyindən ayırarkən elektrik kabelindən yox, elektrik çəngəlindən tutun.

**Texniki xidmət və təmizləmə**

- ▶ Uşaqlar cihazı yalnız böyüklərin nəzarəti altında yuya və ya təmizləyə bilər.
- ▶ Müntəzəm texniki xidməti həyata keçirməzdən əvvəl cihazı elektrik şəbəkəsindən ayırın.
- ▶ Xoşagəlməz qoxunun yaranmasının qarşısını almaq üçün lyuku təmiz saxlayın və maşın istifadə edilmədikdə yuyucu üçün konteyneri açıq saxlayın.
- ▶ Cihazı yumaq üçün püskürdücüdən və ya buxardan istifadə etməyin.
- ▶ Təhlükənin qarşısını almaq üçün zədələnmiş qida naqilinin dəyişilməsini yalnız istehsalçı, onun servis agentı və ya analoji ixtisaslı şəxslər yerinə yetirməlidirlər.
- ▶ Cihazı özünüz təmir etməyə çalışmayın. Təmirə ehtiyac olduqda müştəri dəstək xidmətimizlə əlaqə yaradın.

**Quraşdırma**

- ▶ Cihaz yaxşı havalandırılan yerdə yerləşdirilməlidir. Qapının tam açılmasına imkan verən vəziyyəti təmin edin.
- ▶ Cihazı açıq havada, nəm yerdə və ya su sızmasına məruz qalan yerlərdə, məsələn, əl-üz yuyanın altında və ya onun yanında quraşdırmayın. Su sızması halında, elektrik təchizatını ayırın, maşının təbii şəkildə qurumasını gözləyin.



## DİQQƏT!

### Quraşdırma

- ▶ Cihazı yalnız 5°C-dən yuxarı temperaturda quraşdırın və istismar edin.
- ▶ Cihazı birbaşa xalça üzərində, divara və ya mebelə bitişik yerləşdirməyin.
- ▶ Cihazı birbaşa günəş şüalarının altında və ya istilik mənbələrinin (məsələn, plitələrin, qızdırıcıların) yaxınlığında quraşdırmayın.
- ▶ Pasport cədvəlində elektrik təchizatı haqqında göstərilmiş məlumatların elektrik mənbəyinə uyğun olmasından əmin olun. Uyğunsuzluq aşkarladığınızda elektrikə müraciət edin.
- ▶ Bir neçə yuvası olan birləşdiricilərdən və elektrik uzadıcılardan istifadə etməyin.
- ▶ Əmin olun ki, yalnız təchiz olunan elektrik kabel və şlanqlarından istifadə edirsiniz.
- ▶ Elektrik kabelini və elektrik çəngəlini zədələməyin. Zədələndikdə, dəyişmək üçün elektrikə müraciət edin.
- ▶ Elektrik təchizatı üçün ayrıca, asan əlçatan yerdə olan elektrik rozetkasından istifadə edin. Cihaz torpağa birləşdirilməlidir.
- ▶ Şlanq və kabellərin birləşmələrinin sıxlığını və sızmalarının olub-olmamasını yoxlayın.

## Təyinat

Bu cihaz yalnız paltaryuyan maşın kimi istifadə edilmək üçün nəzərdə tutulmuşdur. Geyimin etiketində göstərilən təlimatlara riayət edin.

O, yalnız qapalı yerlərdə gündəlik istifadə üçün nəzərdə tutulmuşdur. Bu cihaz kommersiya və ya sənaye məqsədli istifadə üçün nəzərdə tutulmamışdır. Cihazın üzərində dəyişikliklərin edilməsi və ya onun modifikasiya edilməsi qadağandır. Təyinatızsız istifadə təhlükələrin yaranmasına və bütün zəmanət öhdəliklərinin ləğvinə səbəb ola bilər.



### Qeyd.

Texniki dəyişikliklər və modellər səbəbindən növbəti fəsilərdə əks olunan şəkillər seçdiyiniz modelə uyğun olmaya bilər.

### 2.1 Cihazın təsviri

Ön hissə (şək. 2-1):

Arxa hissə (şək. 2-2):

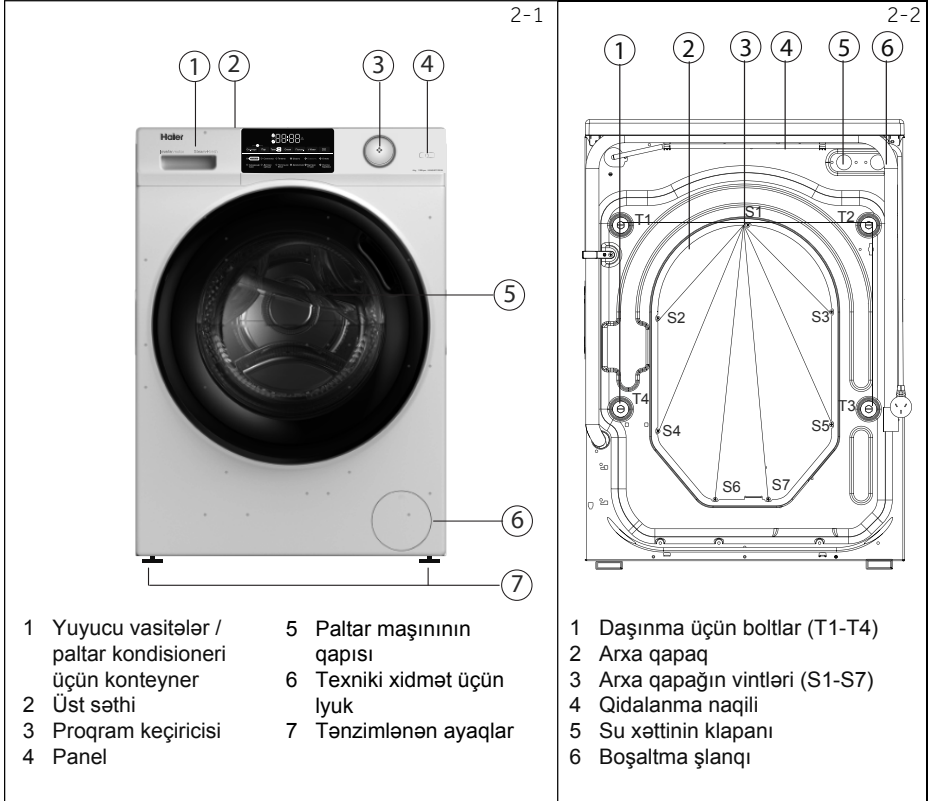

### 2.2 Əlavə ləvazimatları

Bu siyahıya uyğun olaraq əlavə avadanlığı və ədəbiyyatı yoxlayın (şəkil.2-3):



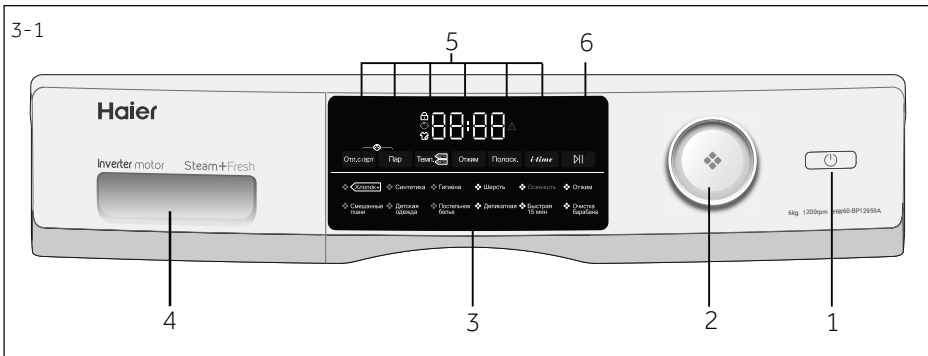

- |                      |   |                            |
|----------------------|---|----------------------------|
| 1 Qidalanma düyməsi  | 3 Displey   | 5 Funksional düymələr      |
| 2 Proqram keçiricisi | 4 Yuyucu vasitələr / paltar kondisioneri üçün konteyner | 6 "İşəsalma/Pauza" düyməsi |

## **i** Qeyd: Səs siqnalı

Səs siqnalı aşağıdakı hallarda verilir:

- ▶ düyməni basdıqda
- ▶ proqram keçiricisini çevirəndə
- ▶ proqramın sonunda
- ▶ nasazlıq halında

Səs siqnalını lazım olduqda söndürmək mümkündür; GÜNDƏLİK İSTIFADƏ bölməsinə baxın.

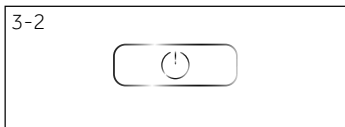

### 3.1 Qidalanma düyməsi

Cihazı qoşmaq üçün bu düyməni basın (şək. 3-2). Displey işıqlanacaq, və "İşəsalma/Pauza" (Start/Pause) düyməsindəki işıq diodu indikatoru yanıb sönməyə başlayacaq. Söndürmək üçün bu düyməni yenidən basın və 2 saniyə ərzində basılmış vəziyyətdə saxlayın. Əgər bir müddətdən sonra panelin heç bir elementi açılmazsa və ya yuma proqramı i.' salınmazsa, maşın avtomatik olaraq sönəcəkdir.

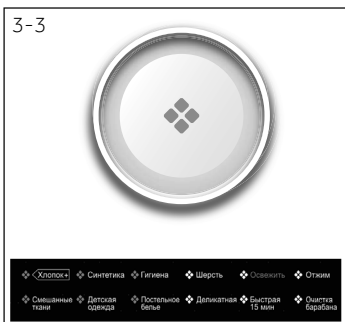

### 3.2 Proqram keçiricisi

Dəstəyi çevirməklə (şəkil. 3-3) 12 proqramdan birini seçə bilərsiniz, bu zaman müvafiq göstərici işıqlanacaq və displeydə standart parametrlər görünəcək.

### 3.3 Displey

Displeydə (şəkil. 3-4) aşağıdakı məlumat göstərilir:

- ▶ Yuma vaxtı
- ▶ Bitmə vaxtı üzrə təxirə salınmış işə salınma
- ▶ Xəta kodları və xidmət üzrə məlumat
- ▶ Funksional düymələr və "İşəsalma/Pauza" (Start/Pause) düyməsi.

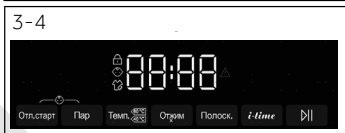



### 3.4 Yuyucu vasitələr üçün konteyner

Konteyneri açın; iki şöbə görəcəksiniz (şəkil. 3-5):

1 1-ci bölmə: Proqram üçün yuyucu toz və ya maye yuyucu vasitə

2 2-ci bölmə: Paltarlar üçün yumşaldıcıdan, kondisionerdən və s. vasitələrdən istifadə edin. Yuyucu vasitələrin növlərinə dair tövsiyələr müxtəlif temperaturlarda yumaya uyğundur, yuyucu vasitələrə dair təlimata baxın.

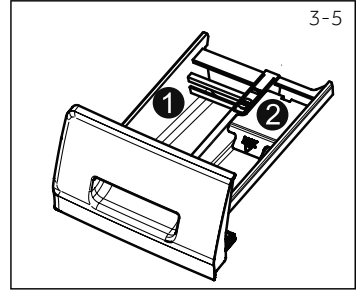

### 3.5 Funksional düymələr

Funksional düymələr (şək. 3-6) maşını işə salmazdan əvvəl seçilmiş proqrama əlavə opsiyaları əlavə etməyə imkan verir. Displaydə müvafiq indikatorlar göstərilir.

Cihazı söndürdükdə və ya yeni proqramı quraşdırdıqda bütün opsiyalar söndürülür.

Əgər düymənin bir neçə parametrləri varsa, istədiyiniz parametrdən ardıcıl olaraq düyməni basaraq seçilə bilər.

Parametri silmək və ya ləğv etmək üçün istədiyiniz indikator işığı yanana qədər və ya (yalnız bir variantda) LED işığı sönməyə qədər funksional düyməni basın.

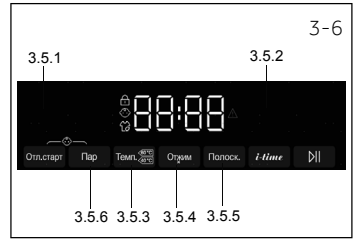

### Qeyd: Zavod parametrləri

Hər Haier proqramında ən yaxşı nəticələrə nail olmaq üçün müəyyən standart parametrlər mövcuddur. Heç bir xüsusi tələb olmadıqda, standart parametrlərdən istifadə etmək məsləhətdir.

#### 3.5.1 "İşəsalmanın gecikməsi" (Delay) funksional düyməsi

Bu düyməni basın ki (şəkil. 3-7), proqramı gecikmə ilə işə salmaq mümkün olsun. Gecikmə vaxtının bitməsi 0,5-dən 24 saat diapazonunda 30 dəqiqə addımı ilə müəyyən etmək olar. Məsələn, displaydə 6: 30 proqram dövrü 6 saat və 30 dəqiqə ərzində başa çatacağını bildirir. Təxirə salınmış işəsalmanı aktiv etmək üçün "İşəsalma/Pauza" (Start/Pause) düyməsini basın. Bu "Sıxma" proqramı üçün (SPIN) tətbiq edilə bilməz.

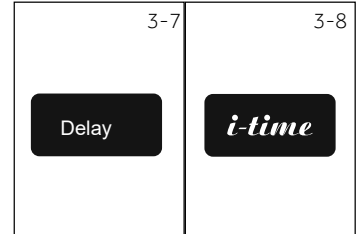

#### 3.5.2 "i-time" funksional düyməsi

Bu funksiya (şək. 3-8) müxtəlif yuma dövrlərini gücləndirir. "I-time" rejimi yalnız yuma funksiyası, yalnız yaxalama funksiyaları və asan özünütemizləmə rejimində qoşula bilməz.

#### 3.5.3 "Temperatur" (Temp.) funksional düyməsi

Bu düyməni basın (şəkil. 3-9) ki, yuma proqramının temperaturunu dəyişmək olsun. Əgər dəyər işıqlandırılmırsa, su qızdırılmayacaq.

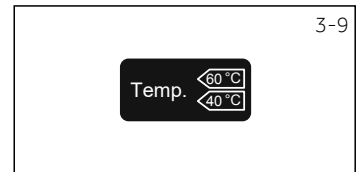

3-10

Spin

### 3.5.4 "Sıxma" (Spin) funksional düyməsi

Proqramın sıxma tsiklini dəyişdirmək və ya ləğv etmək üçün bu düyməni (şəkil 3-10) basın. Əgər dəyər işıqlanmırsa, sıxma dövrü icra edilməyəcəkdir.

3-11

Additional  
Rinse

### 3.5.5 "Əlavə yaxalama" düyməsi (Additional Rinse)

Bu düyməni basın (şəkil. 3-11) ki, paltarı daha intensiv sürətdə yaxalamaq olsun. Həssas dərisi olan insanlar üçün tövsiyə olunur.

Bu düymənin yenidən basılması ilə siz birdən üçdək əlavə dövrəyə qədər seçə bilərsiniz. Onlar P--1, P--2, P--3 kimi ekranda görünəcək.



## Qeyd: Maye yuyucu vasitə

Maye yuyucu vasitədən istifadə edildikdə, proqramın bitmə vaxtı üzrə təxirə salınmış işə salınmasını qoşmaq məsləhət görülmür.

3-12

Steam



### 3.5.6 "Buxarla işləmə" düyməsi (Steam)

Buxardan istifadə etməklə proqramı seçmək üçün (şəkil. 3-12) bu düyməni basın. Bu proqramı seçdikdən sonra standart temperatur təyin edilir. Lazım olduqda, "Pambıq", "Sintetik", "Qarıışıq camaşır", "Uşaq geyimləri", "Yataq ağıları", "Gigiyena" rejimlərini quraşdırarkən bu funksiyayı seçmək mümkündür. Bu işarə buxarla işləmə funksiyasından istifadə edilərkən işıqlanır.

3-13



### 3.6 "İşəsalma/Pauza" düyməsi

Displaydə göstərilən proqramı işə salmaq və ya dayandırmaq üçün bu düyməyə basın (şək. 3-13). Proqramın ayarlanması və yerinə yetirilməsi zamanı işıq diodlu indikator davamlı olaraq yanacaqdır. Proqram yarıda kəsildikdə o, yanıb-sönəcəkdir.

3-14

Delay

Steam



### 3.7 Uşaq kilidi

"İşəsalmanın gecikməsi" (Delay) düyməsi ilə "Buxarla işləmə" (Steam) (şəkil. 3-14) düyməsini eyni zamanda basın və nəzarət panelinin elementlərinin kilidlənməsi üçün 3 saniyə saxlayın. Blokdan çıxarmaq üçün həmən iki düyməni yenidən basın. Uşaq kilidini aktiv etməsənizsə, düymələri basan zaman displaydə "c1o1-" yazısı əks olunacaq (şək.3-15). Dəyişiklik aparılmır.

3-15

c 1 o 1 -

◦ Əlavə olaraq, / Yox

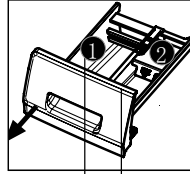

Yuyucu vasitələr üçün konteyner

1) Yuyucu vasitə

2) Yumşaldıcı və ya qulluq üçün vasitə

Proqram	Maksimal yük kq HW60-BP10959A HW60-BP12959A HW60-BP10959B HW60-BP12959B HW60-BP12959AS HW60-BP12959BS	Temperatur		Verilən fırlanma sürəti dövrə/ dəq	Parça növü	Funksiya					
		y °C <sup>1)</sup> seçimi	ilkın quraşdırma			1	2	i-time	Buxar	Əlavə yaxalama	Texnirə salınmış işəsalına
Pambıq	6,0	* 90 °C-dək	30	°	°	Pambıq	1 000	°	°	°	°
Qarıxıq camaşlırlar	3,0	* 60 °C-dək	30	°	°	Yüngül şəkildə çirkənlənmiş qarışq parçalar-pambıq və sintetik yuma	1 000	°	°	°	°
Sintetik	3,0	* 60 °C-dək	30	°	°	Sintetik və ya qarışq parça	1 000	°	°	°	°
Uşaq geyimləri	3,0	* 90 °C-dək	40	°	°	Pambıq / sintetik	1 000	°	°	°	°
Gigiyena	3,0	* 90 °C-dək	60	°	°	Pambıq	1 000	/	°	°	°
Yataq ağırları	1,5	* 60 °C-dək	40	°	°	Pambıq	1 000	/	°	°	°
Yun	1,5	* 40 °C-dək	*	°	°	Maşın ilə yuma üçün yun və ya yun tərkibli parçalar	800	°	/	°	°
Zerif	1,5	* 30 °C-dək	30	°	°	Zerif parçalar vəipek	600	°	/	°	°
Təzələnmə	1,0	/	/	°	/	Pambıq / sintetik <sup>2)</sup>	0	/	/	/	/
Sürətli 15 dəq <sup>3)</sup>	1,0	* 40 °C-dək	*	°	°	Pambıq / sintetik	1 000	°	/	°	°
Sıxma	6,0	/	/	/	/	Bütün parçalar	1 000	/	/	/	/
Barabanın təmizlənməsi	/	90	90	°	°	/	600	/	/	/	/

1) \*: Su qızdırılmır.

Yalnız xüsusi gigiyenik tələblər olduqda 90 dərəcəli temperaturda yumanı seçin.

2) Sudan qorxan material, məsələn, mink və yun kimi yuyulmamalıdır. Təzə proqram təkrar və davamlı iş varsa, gözetleme pəncərə kondensat bir çox toplamaq olacaq, asanlıqla yaş paltar təcrübə təsiri təsir, bu proqram davamlı 2 dəfə üzərində işləmək üçün tövsiyə olunur, və ya şüşə kondensat silinir və proqram başlayır.

3) Proqramın qısa müddəti ilə əlaqədar yuyucu vasitənin miqdarını azaldın.

Bu sərfiyat qiymətləri yerli şərtlərdən asılı olaraq müvafiq surətdə fərqlənə bilər.

Proqram	Temperatur, °C	Maks. yük, kq	Enerji, kVt/st	Su, litr	Yuma vaxtı, saat:dəqiqə	Sıxma sürəti %-lə
(HW60-BP10959A/HW60-BP10959B)/(HW60-BP12959AHW60-BP12959AS/HW60-BP12959B/HW60-BP12959BS)						
	<40°C	3,0	0,39	35/ 34	4:55	60/53
Pambıq+*	<60°C	3,0	0,54/0,52	35	5:00	60/53
	<60°C	6	0,54	45	4:55	60/53

\* 2010/30 EC üzrə enerji effektivliyinin markalanmasına uyğun standart proqram:

Pambıq+ <60°C / <40°C maksimal sıxma sürəti ilə.

<60°C / <40°C temperaturda pambıq yuyulması üçün standart proqramlar adı çirklənmə dərəcəsinə olan pambıq camaşırının yuyulmasına yararlıdır. Bu, pambığın yuyulması üçün enerjinin və suyun kombinə edilmiş sərfiyatı baxımından ən səmərəli proqramlardır. İstifadə olunan suyun temperaturu dövrədən suyun bəyan edilmiş temperaturundan fərqlənə bilər.

## İSTIFADƏ, YUYUCU VASİTƏLƏR

Çox çox deterjan bir çox köpük yaradır və durulama çətinləşdirir. Baxın təlimat yuyucu.

İSTIFADƏ, YUYUCU VASİTƏLƏR							
			Fəaliyyət >=1%	Fəaliyyət >=2%	Fəaliyyət >=4%	Fəaliyyət >=6%	25g/1
/	<4	12g	12ml	5ml	3ml	1/3 Pcs	×
<1.5kg	4~8	20g	20ml	8ml	5ml	0.5 Pcs	×
2kg	8~12	25g	25ml	15ml	8ml	1 Pcs	1
4kg	12~16	40g	40ml	25ml	12ml	1.5 Pcs	1
6kg	16~24	50g	50ml	30ml	16ml	2 Pcs	2
8kg	24~32	60g	60ml	36ml	20ml	2.5 Pcs	2
10kg	32~40	68g	68ml	40ml	22ml	3 Pcs	3
≥12kg	40~48	75g	75ml	45ml	28ml	3.5 Pcs	3

Yalnız orta və aşağı su sərtliyi, orta çirklə paltarların yuyulması üçün uygundur

## **i** Qeyd: Avtomatik çəkmə

Qurğu yükün çəkisinin təyini sistemi ilə təchiz edilmişdir. Kiçik yükləmə zamanı, elektrik, su sərfiyatı, yuma vaxtı avtomatik olaraq azalacaq.

### 6.1 Elektrik təchizatı

Paltaryuyan maşını elektrik qidalanma mənbəyinə qoşun (220-240 V, 50Hz dəyişən cərəyan, şəkl. 6-1). Habelə QURADIRMA bölməsinə baxın.

### 6.2 Suyun qoşulması

- ▶ Qoşmazdan əvvəl girişdə suyun təmizliyini və şəffaflığını yoxlayın.
- ▶ Kranı açın (şəkil. 6-2).

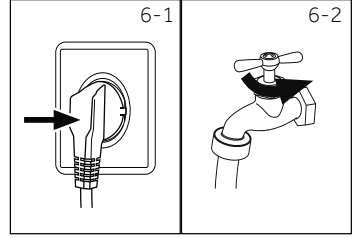

### Qeyd: Hermetiklik

İstifadə etməzdən əvvəl, kranı açub kran və su təchizatı şlanqının arasındakı birləşmələrdə mümkün sızmaların mövcudluğunu yoxlayın.

### 6.3 Camaşirların hazırlanması

- ▶ Hazırladığı parçalardan və çirkənmə dərəcəsindən asılı olaraq paltarları ayırın (pambıq, sintetik parçalar, yun və ya ipək) (şəkl. 6-3). Etiketlərdə göstərilən qulluq üzrə təlimatlara diqqət yetirin.
- ▶ Ağ parçaları rəngli parçalardan ayırın. Əvvəlcə onları əl ilə yumağa çalışın, bu halda paltarın bozarması və ya daralması haqqında məlumat toplaya bilərsiniz.
- ▶ Hər şeyi ciblərdən (düymələr, sikkələr və s.) çıxarın, sərt dekorativ əşyaları (məsələn, broşları) ayırın.
- ▶ Kəsməsiz geyim detalları, incə parçalar, həssas toxunulan parçalar, məsələn zərif pərdələr, yuma üçün xüsusi torbaya yığılmalıdır (onları paltaryuyan maşında yumaq yaxşı deyil).
- ▶ Zəncirbəndləri, yapışqanları, qarmaqları bağlayın, düymələrin bərk tikilməsindən əmin olun.
- ▶ Kəsməsiz paltar, incə parçalardan alt paltar kimi incə parçalardan hazırlanan məmulatları, corab, kəmərlər və liflər kimi xırda məmulatları və s. yuma torbasına toplayın.
- ▶ Döşəkağı, yorğanağı kimi iri paltarları və s. açın.
- ▶ Cinsləri və basma, boyalanmış və ya parlaq parçalardan məmulatları tersinə çevirin; onları ayrıca yumaq məsləhətdir.

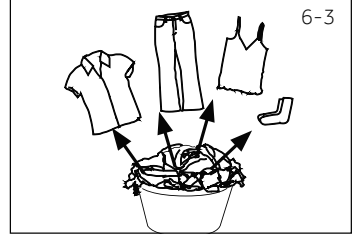

### DİQQƏT!

Toxunmamış elementlər, xırda, zəif bərkidilmiş, iti əşyalar nasazlığa, maşının və paltarın zədələnməsinə gətirib çıxara bilər

## Qulluq üzrə göstərişlər

Yuma					
	95 °C-ə qədər yuma, standart dövrə		60 °C-ə qədər yuma, standart dövrə		60 °C-ə qədər yuma, zərif dövrə
	40 °C-ə qədər yuma, standart dövrə		40 °C-ə qədər yuma, zərif dövrə		40 °C-ə qədər yuma, zərif dövrə
	30 °C-ə qədər yuma, standart dövrə		30 °C-ə qədər yuma, zərif dövrə		30 °C-ə qədər yuma, çox zərif dövrə
	Əl ilə yuma, maks. 40 °C		Yumaq qadağandır		
Ağartma					
	Istənilən ağardıcıya icazə verilir		Yalnız oksigen (xlorsuz) ağardıcı		Ağartmamaq
Qurutma					
	Barabanda qurutma, qızdırılma olmadan		Kiçik temperatur ilə barabanda qurutma		Barabanda qurutmamaq
	İp üzərində qurutmaq		Ayrılmış şəkildə qurutmaq		
Ütüləmə					
	Maksimum 200 °C-ə qədər temperaturda ütüləmək		150 °C-ə qədər orta temperaturda ütüləmək		110 °C-dək aşağı temperaturda ütüləmək; buxarsız (buxarla ütüləmə aradan qaldırılması mümkün olmayan zərərə səbəb ola bilər)
	Ütüləməmək				
Parçaya peşəkar qulluq					
	Tetraxloretilen ilə kimyəvi təmizləmə		Karbohidrogen ilə kimyəvi təmizləmə		Kimyəvi şəkildə təmizləməmək
	Peşəkar nəm təmizləmə		Peşəkar nəm təmizləməni tətbiq etməmək		

### 6.4 Camaşırların paltaryuyan maşına yüklənməsi

- ▶ Camaşırı hissə-hissə yükləyin
- ▶ Maşını həddən artıq yükləməyin. Qeyd edək ki, müxtəlif proqramlar üçün maksimum yükləmənin müxtəlif dəyərləri göstərilmişdir. Maksimum yükləmənin təyin edilməsi üçün qayda: Camaşır və barabanın üstü arasında 15 sm az olmayan məsafə qalmalıdır.
- ▶ Qapısını ehtiyatla bağlayın. Qapının arasında camaşırın qalmamasından əmin olun.
- ▶ Qapının arasında qalmış camaşır lyukun manjetinin zədələnməsinin səbəbi ola bilər, belə hallar zəmanətlə əhatə olunmur.

### 6.5 Yuyucu vasitəsinin seçilməsi

- ▶ Yuyulmanın effektivliyi və nəticəsi istifadə olunan yuyucu vasitənin keyfiyyəti ilə müəyyən edilir.
- ▶ Yalnız maşın yuyulması üçün bəyənilmiş yuyucu vasitədən istifadə edin.
- ▶ Lazım gələrsə, xüsusi yuyucu vasitələrdən (məsələn, sintetik və yun parçalar üçün) istifadə edin.
- ▶ Həmişə yuyucu vasitələr istehsalçısının tövsiyələrinə riayət edin.
- ▶ Trixloretilen və analogi məhsullar kimi kimyəvi təmizləmə vasitələrindən istifadə etməyin.

Ən uyğun yuyucu vasitəni seçin

Program	Yuyucu vasitə növü				
	Universal	Rəngli paltar üçün	Həssas parçalar üçün	Xüsusi	Paltar üçün yumşaldıcı
Pambıq	Maye/ yuyucu toz	Maye/ yuyucu toz	-	-	o
Qarışıq parçalar	Maye/ yuyucu toz	Maye/ yuyucu toz	-	-	o
Sintetik	Maye/ yuyucu toz	Maye/ yuyucu toz	Maye	-	o
Uşaq geyimləri	Maye/ yuyucu toz	Maye/ yuyucu toz	-	-	o
Gigiyena	Maye/ yuyucu toz	Maye/ yuyucu toz	Maye	-	o
Yataq ağırları	-	-	Maye	Maye	-
Yun	-	-	-	Maye	o
Zərif	-	-	Maye	-	o
Təzələnmə	-	-	-	-	-
Tez 15 dəqiqə.	Maye	Maye	-	-	o

L = gel/maye yuyucu vasitə; P = yuyucu toz; o = əlavə seçim; - = yoxdur. Maye yuyucu vasitədən istifadə edildikdə, programın təxirə salınmış işə salınmasını qoşmaq məsləhət görülmür!

Biz aşağıdakıların istifadə edilməsini tövsiyə edirik:

- ▶ Yuyucu toz: 20 °C-dən 90 °C-ə qədər\* (optimal temperatur: 40 °C-dən 60 °C-dək)
- ▶ Rəngli parçaların yuyulması üçün vasitə: 20 °C-dən 60 °C-ə qədər (optimal temperatur: 30-60° C)
- ▶ Yun və ya zərif parçaların yuyulması üçün vasitə: 20°C-dən 30°C-ə qədər (həmmən optimal temperatur)

\* Yalnız xüsusi gigiyenik tələblər olduqda 90°C-də yumanı seçin.

\* 60 °C və daha yüksək temperaturda daha az miqdarda yuyucu vasitədən istifadə etmək tövsiyə olunur. Pambıq və ya sintetik parçalar üçün yararlı xüsusi dezinfeksiyaedici vasitədən istifadə etmək tövsiyə olunur.

\* Az köpüklənən və ya köpüklənməyən tozdan istifadə etmək tövsiyə olunur.

6-4

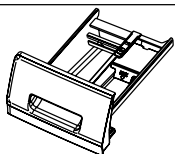

## 6.6 Yuyucu vasitənin əlavə edilməsi

1. Yuyucu vasitələr üçün konteyneri irəli çəkin.
2. Yuma üçün lazım olan maddələri müvafiq bölmələrdə yerləşdirin (şək. 6-4)
3. Konteyneri ehtiyatla bağlayın.



### Qeyd.

- ▶ Növbəti yuma dövrəsindən əvvəl yuyucu vasitələrin qalıqlarını konteynerdən çıxarın.
- ▶ Yuyucu vasitədən və ya paltar kondisionerindən sui-istifadə etməyin.
- ▶ Yuyucu vasitənin qablaşdırması üzərində təlimatları izləyin.
- ▶ Yuma dövrəsinə başlamazdan əvvəl yuyucu vasitəni daima tökün.
- ▶ Qatılaşdırılmış yuyucu vasitəni 2 bölməyə əlavə etməzdən əvvəl bir neçə yerə bölmək lazımdır.
- ▶ Maye yuyucu vasitə paltar ilə birlikdə paltaryuyan maşına yüklənən doza kürəsinin köməyi ilə ən səmərəli şəkildə istifadə edilir.
- ▶ "Bitmə vaxtı üzrə təxirə salınmış işəsalma" (End time delay) rejimi seçildikdə maye yuyucu vasitədən istifadə etməyin.
- ▶ Yarıqlarda göstərilmiş qulluq təlimatlarına və proqramın seçim cədvəlinə uyğun olaraq proqram parametrlərini ehtiyatla seçin.

6-5

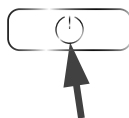

## 6.7 Paltaryuyan maşının qoşulması

Cihazı qoşmaq üçün "qoş/sön."(on/off) düyməsini basın (şək. 6-5). "İşəsalma/Pauza" (Start/Pause) düyməsinin LED indikatoru yanib sönəcək.

6-6

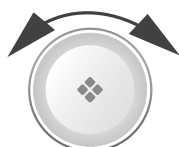

## 6.8 Proqram seçimi

Ən yaxşı nəticələr əldə etmək üçün çirklilik dərəcəsinə və camaşırın növünə uyğun ən yararlı proqramı seçin. Müvafiq proqramı seçmək üçün proqram dəstəyini çevirin (şək. 6-6). Bu zaman müvafiq proqramın işıq diodlu indikatoru yanır, displaydə standart parametrlər göstəriləcək.



### Qeyd. İyi aradan qaldırılması

İlk dəfə istifadə etməzdən əvvəl "Barabanın təmizlənməsi" (Drum Clean) proqramını camaşır maşına yükləmədən və kiçik həcmdə (1) bölməsinə yerləşdirilmiş yuyucu vasitəsi və ya mümkün zərərverici maddələrin rədd edilməsi üçün xüsusi təmizləyici ilə işə salın.

6-7

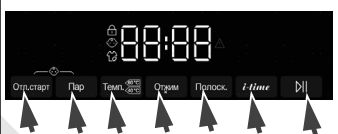

## 6.9 Ayrıca parametrlərin əlavə edilməsi

İstədiyiniz opsiyalrı və ayarları (şək.6-7) seçin; bax İDARƏETMƏ PANELİ



### 6.10 Yuma proqramının işə salınması

İşə salmaq üçün "İşəsalma/Pauza" (Start/Pause) düyməsini basın (şək. 6-8). "Başlatmaq/Dayandırmaq" (Start/Pause) düyməsinin diod işığı yanıb-sönməkdən daimi yanmağa keçəcəkdir. Cihazınızın quraşdırılmış parametrlərə uyğun çalışacaq. Yalnız proqramı ləğv etdikdən sonra dəyişikliklər edə bilərsiniz.

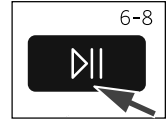

### 6.11 Yuma proqramının kəsilməsi - ləğvi

Davam edən proqramı dayandırmaq üçün "İşəsalma/Pauza" düyməsini basın. Düymənin üstündəki işıq diodlu indikator yanıb sönəcək. Davam etmək üçün bu düyməni yenidən basın. Çalışan proqramı və onun bütün fərdi ayarlarını ləğv etmək üçün:

1. Çalışan proqramı dayandırmaq üçün "Start / Pause" düyməsinə basın.
2. Söndürmək üçün "On/Off" düyməsini basıb təxminən iki saniyə ərzində basılmış vəziyyətdə saxlayın.
3. "Sıxma" (SPIN) proqramını işə salın və suyu boşaltmaq üçün "Fırlanma olmadan" (No Speed) seçin (bütün indikatorlar sönəcək).
4. Yeni bir proqram seçin və onu işə salın.

### 6.12 Yumadan sonra



#### Qeyd: Qapının bloklanması

- Təhlükəsizlik səbəblərinə görə yuma dövrəsi yerinə yetirildikdə qapı qismən bloklanır. Qapını yalnız proqramın sonunda və ya proqramın düzgün ləğv edilməsindən sonra açə bilərsiniz (yuxarıda təsvir edilib).
- Suyun yüksək səviyyəsi, suyun yüksək temperaturu halında və sıxma zamanı qapını açmaq mümkün deyil; bu zaman displaydə "Locl-" yazısı göstərilir.

1. Proqramın sonunda displaydə "End" (Son) yazısı işıqlanacaq.
2. Paltaryuyan maşını avtomatik söndür.
3. Ütüləməni asanlaşdırmaq və camaşırda əyilmə izlərinin qarşısını almaq üçün camaşırı maşından mümkün qədər tez bir zamanda çıxarın.
4. Suyun verilməsini dayandırın.
5. Elektrik mənbəyi şnurunu xətdən ayırın.
6. Nəm və qoxuların yaranmasının qarşısını almaq üçün qapını açın. Paltaryuyan maşını istifadə etmədikdə onun qapısını açıq saxlayın. Lyuk manjetinin aşağı hissəsində və yuyucu vasitə üçün siyirtmədə suyun yığılması yuyucu vasitələr üçün adi haldır.



#### Qeyd. Gözləmə rejimi (enerjiyə qənaət rejimi)

Proqram işə salınmazdan əvvəl və proqram bitdikdən sonra iki dəqiqə ərzində aktiv olmadıqda, qoşulmuş cihaz gözləmə rejiminə keçəcək. Display söndür. Bu halda enerjiyə qənaət edilir. Gözləmə rejimini kəsmək üçün "İşəsalma/Pauza" (Start/Pause) düyməsini basın.

### 6.13 Səs signalının yandırılması və söndürülməsi

Lazım olduqda səs signalını söndürmək mümkündür:

1. Maşını qoşun.
2. "Sıxma" proqramını seçin (SPIN).
3. **"Temperatur" və "İşəsalmanın gecikməsi"** düyməsini eyni vaxtda basıb təxminən üç saniyə ərzində basılmış vəziyyətdə saxlayın. Displaydə "bEEP OFF" mesajı görünəcək və səs signalı kəsiləcək.

Səs signalını qoşmaq üçün bu iki düyməni eyni vaxtda basın. Displaydə "bEEP ON" yazısı görünəcək.



### Ekoloji c h td n m suliy tli istifad 

- ▶ Enerjid n, sudan, yuyucu vasit d n v  vaxtdan optimal  əkild  istifadə etmək  ç n maksimum y klm  h cmin  dair t vsiy l r  riay t edin.
- ▶ Maşını h dd n y ks k y klm yin (paltarın  st nd n  l ke m lidir).
- ▶ C zi  irk nm ş paltarlar  ç n "tez yuma" proqramını se in (Quick Wash).
- ▶ H r yuyucu vasit ni d qiqlikl  dozalayın.
- ▶  n a ađı yuma temperaturunu se in - m asir yuyucu vasit l r 60  C-d n a ađı temperaturda s m r li t mizl yir.
- ▶ Yalnız y ks k kirl nm  zamanı standart ayarları artırın.
- ▶ Ayrıca quruducu maşından istifadə ed rk n maksimal sıxma s r tini se in.

### 8.1 Yuyucu vasitələr üçün konteynerin təmizlənməsi

Konteynerdə yuyucu vasitənin qalıqlarının olmamasına həmişə diqqət yetirin. Konteyneri müntəzəm olaraq təmizləyin (şək. 8-1):

1. Yuyucu vasitələr üçün konteyneri axıradək irəli çəkin.
2. Çıxarma düyməsini basıb yuyucu üçün konteyneri çıxarın.
3. Konteynerləri təmizləmək üçün su ilə yuyun və onu maşına geri qoyun.

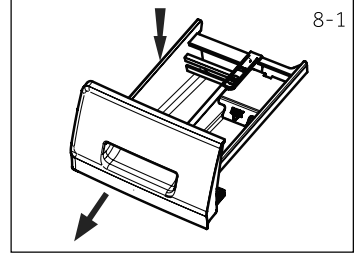

8-1

### 8.2 Maşının təmizlənməsi

- ▶ Paltaryuyan maşının təmizlənməsi və saxlanılması zamanı şpəsel çəngəlini rozetkadan çıxarın.
- ▶ Maşının gövdəsini (şək.8-2) və rezin elementlərini təmizləmək üçün maye sabunlu təmizləyici vasitə ilə nəmləndirilmiş yumşaq parçadan istifadə edin.
- ▶ Korroziyaya səbəb olan üzvi kimyəvi maddələrdən və ya həlledicilərdən istifadə etməyin.



8-2

### 8.3 Su kranı və su kranının filtri

Suyun verilməsinin ərp kimi sərt hissəciklərlə tıxanmasının qarşısını almaq üçün, su kranının filtrini müntəzəm olaraq təmizləyin.

- ▶ Qida naqilini ayırın və su kranını bağlayın.
- ▶ Su xəttinin şlanqını (şək.8-3) maşından və krandan ayırın.
- ▶ Su və firçanın köməyi ilə filtrləri təmizləyin (şək.8-4).
- ▶ Filtri quraşdırın, sonra giriş şlanqını birləşdirin.

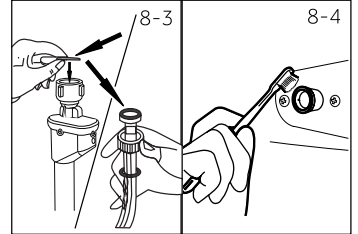

8-3

8-4

### 8.4 Barabanın təmizlənməsi

- ▶ Şpilka, sikkə və s. kimi barabana təsadüfən düşən metal əşyaları barabandan çıxardın (şək. 8-5), çünki onlar zədələrin və paslı ləkələrin yaranmasına səbəb olur.
- ▶ Paslı ləkələri təmizləmək üçün tərkibində xlor olmayan təmizləyicidən istifadə edin. Təmizləyici vasitənin istehsalçısının göstərişlərinə riayət edin.
- ▶ Bərk əşyalardan və ya polad dəsmalları təmizləmək üçün istifadə etməyin.

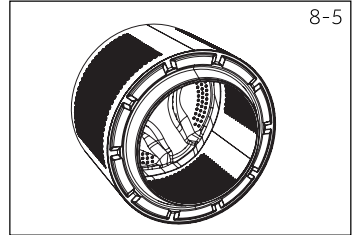

8-5



### Qeyd. Barabanın təmizlənməsi

Müntəzəm texniki xidmət üçün, biz, mümkün zərər verən elementləri aradan qaldırılınsın deyə yükləmədən 3 ayda bir dəfə "Barabanın təmizlənməsi" (Drum Clean) proqramını işə salmaq məsləhət görürük. Yuyucu vasitələr üçün konteynerə kiçik miqdarda yuyucu vasitə əlavə edin və ya ərpi təmizləmək üçün təlimatlara uyğun xüsusi vasitələrdən istifadə edin.

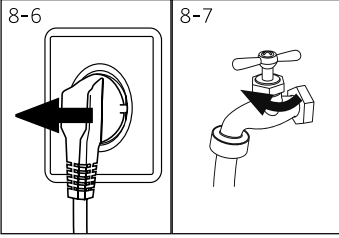

## 8.5 Paltaryuyan maşından uzun müddət istifadə edilməməsi

Maşın uzun müddət istifadə edilmədikdə:

1. Elektrik çəngəlini rozetkadan çıxardın (şək. 8-6).
2. Su xəttinin kranını bağlayın (şək. 8-7)
3. Nəm və qoxuların meydana gəlməsinin qarşısını almaq üçün qapını açın. Paltaryuyan maşını istifadə etmədikdə onun qapısını açıq saxlayın.

Növbəti istifadə etməzdən əvvəl, elektrik kabelini, su xəttinin kranını və drenaj şlanqını ehtiyatla yoxlayın. Hər şeyin düzgün şəkildə quraşdırılmasına və sızmanın olmamasından əmin olun.



## Qeyd. Barabanın təmizlənməsi

Uzun müddətdən sonra paltaryuyan maşını işə salmazdan əvvəl camaşır yükü olmadan və konteynerə az miqdarda yuyucu vasitə və ya mümkün zərərverici maddələrin təmizlənməsi üçün xüsusi təmizləyici vasitə yerləşdirdikdən sonra "Barabanın təmizlənməsi" (Drum Clean) proqramını işə salın.

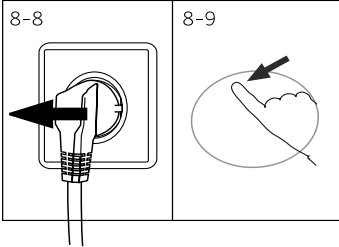

## 8.6 Nasosun filtri

Ayda bir dəfə filtri təmizləyin. Aşağıdakı hallarda filtr yoxlanılmalıdır:

- ▶ suyu boşaltmır;
- ▶ fırlanmır;
- ▶ iş zamanı qeyri-adi səs verir.



## DİQQƏT!

Yanma riski! Nasosun filtrində yığılmış su çox isti ola bilər! Hər hansı bir hərəkət etməzdən əvvəl suyun soyumasından əmin olun.

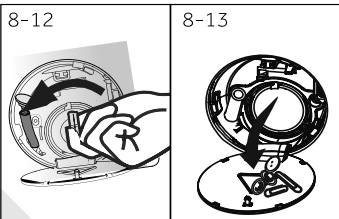
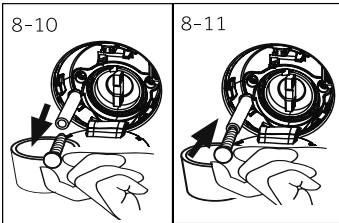

1. Paltaryuyan maşını söndürün, ştəpsel çəngəlini rozetkadan çıxarın (şək. 8-8).
2. Xidmət etmək üçün lyuku açın. Bunun üçün sikkədən və ya vintaçandan istifadə etmək olar (şək. 8-9).
3. Suyun boşaldılması üçün altı düz konteyner yerləşdirin (şək. 8-10). Su həcmi böyük ola bilər!
4. Boşaltma şlanqını özünüzə çəkin, onun ucunu konteynerin üzərində tutun (şək.8-10).
5. Tıxacı boşaltma şlanqından (şək. 8-10) çıxarın.
6. Tam boşaldıqdan sonra boşaltma şlanqını qapadın (şək. 8-11), onu yenidən maşına birləşdirin.
7. Nasosun üzgəcini saat əqrəbi istiqamətinin əksinə fırladıb çıxarın (şək. 8-12).
8. Çirki təmizləyin (şəkil 8-13).

9. Nasosun filtrini ehtiyatla təmizləyin, məsələn, axar suyun köməyi ilə (şək. 8-14).
10. Filtri yerində bərkidin (şək. 8-15).
11. Xidmət lyukunun qapağını bağlayın.

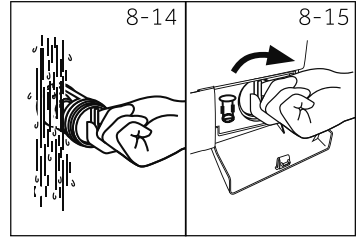

### XƏBƏRDARLIQ!

- ▶ Nasosun filtrinin başlığı təmiz və zədələnməmiş olmalıdır. Əgər qapaq kip bağlanmırsa, su sızması mümkündür.
- ▶ Filtr öz yerinə quraşdırılmalıdır, əks halda sızma baş verə bilər.

Ortaya çıxan bir çox problemlər xüsusi biliklər tələb etmədən də müstəqil şəkildə həll edilə bilər. Problem yarandıqı zaman satışdan sonrakı xidmətə müraciət etməzdən əvvəl təqdim olunan bütün imkanları nəzərdən keçirin və aşağıdakı təlimatlara əməl edin. MÜŞTƏRİLƏRƏ XİDMƏT bölməsinə baxın.



## XƏBƏRDARLIQ!

- ▶ Texniki xidmətə başlamazdan əvvəl cihazınızı söndürün və şəbəkə ştekerini enerji mənbəyindən ayırın.
- ▶ Elektrik avadanlıqlarına yalnız ixtisaslı elektriklər tərəfindən xidmət göstərilməlidir, çünki onların düzgün təmir edilməməsi sonradan ciddi zədələrə gətirib çıxara bilər.
- ▶ Təhlükənin qarşısını almaq üçün zədələnmiş elektrik kabelini yalnız istehsalçı, onun servis agentləri və ya analoji kvalifikasiyalı şəxslər əvəz etməlidir.

### 9.1 İnformasiya kodları

Aşağıdakı kodlar yalnız məlumat üçün göstərilir və yuma dövrəsinə aiddir. Onlar hər hansı bir hərəkətin yerinə yetirilməsini tələb etmir.

Kod	Bildiriş
E25	Yuyulma dövrəsinin qalan müddəti 1 saat 25 dəqiqədir
E30	Yuyulma dövrəsinin qalan vaxtı, o cümlədən bitmə vaxtının ləngiməsi, 6 saat 30 dəqiqə təşkil edir
P-- 1/2/3	1,2 və ya 3 əlavə yaxalamalar seçilib (bax FUNKSIONAL DÜYMƏLƏR - "Əlavə yaxalama")
End	Yuma dövrəsi bitdi. Paltaryuyan maşını avtomatik söndür.
Child	Uşaq kilidi aktivləşdirilib.
Loct	Qapı suyun yüksək səviyyəsinə, suyun yüksək temperaturuna və ya sıxma dövrəsinin icrasına görə bağlıdır.
bEEP OFF	Səs siqnalı söndürülüb.
bEEP On	Səs siqnalı qoşulub.

### 9.2 Nasazlıqların kodun köməyi ilə aradan qaldırılması

Problem	Səbəb	Həll yolu
E1	• Suyun boşaldılmasında səhv, su 6 dəqiqə ərzində boşaldılmır.	• Nasosun filtrini təmizləyin. • Boşaltma şlanqının quraşdırılmasını yoxlayın.
E2	• Kilidləmə xətası.	• Закрийте двери належним чином.
E4	• Suyun səviyyəsi 8 dəqiqədən sonra əldə edilmir.	• Kranın açıq və su təzyiqinin normal olduğundan əmin olun.
	• Su sifon effekti nəticəsində boşaltma şlanqı vasitəsilə boşaldılır.	• Boşaltma hortumunun quraşdırılmasını yoxlayın.
EB	• Su səviyyəsinə görə qorunma səhvi	• Satış sonrası xidmət şöbəsinə müraciət edin.
E5	• Drenaj mərhələsində boş bərel su səviyyəsi müəyyən edilə bilməz	• Nasosun filtrini təmizləyin. • Boşaltma şlanqının quraşdırılmasını yoxlayın. • Su səviyyəsi sensoru yoxlayın • Drum təmiz başladıqdan sonar

Problem	Səbəb	Həll yolu
F3	• Temperatur sensorunun səhvi.	• Satış sonrası xidmət şöbəsinə müraciət edin.
F4	• İsinmə xətası.	• Satış sonrası xidmət şöbəsinə müraciət edin.
F7	• Elektrik mühərrikinin xətası.	• Satış sonrası xidmət şöbəsinə müraciət edin.
FA	• Su səviyyəsi sensorunun səhvi	• Satış sonrası xidmət şöbəsinə müraciət edin.
FC0 və ya FC1 və ya FC2	• Əlaqə xətası	• Satış sonrası xidmət şöbəsinə müraciət edin.
Unb	• Qeyri-bərabər yükləmə səhvi.	• Yoxlayın və barabanda camaşirların yüklənməsini bərabər paylaşdırın. Yükləməni azaldın.

### 9.3 Kodu göstərmədən nasazlıqların aradan qaldırılması

Problem	Səbəb	Həll yolu
Paltaryuyan maşın işləmir.	<ul style="list-style-type: none"> <li>• Proqram hələ işə salınmayıb.</li> <li>• Qapı yanlış bağlanıb.</li> <li>• Paltaryuyan maşın qoşulmayıb.</li> <li>• Elektrik təchizatının pozulması.</li> <li>• Uşaq kilidi aktivləşdirilib.</li> </ul>	<ul style="list-style-type: none"> <li>• Proqramı yoxlayıb işə salın.</li> <li>• Paltaryuyan maşının qapısını düzgün bağlayın.</li> <li>• Maşını qoşun.</li> <li>• Elektrik qidalanma xəttini yoxlayın.</li> <li>• Uşaq kilidini söndürün.</li> </ul>
Paltaryuyan maşın su ilə doldurulmur.	<ul style="list-style-type: none"> <li>• Su təchizatı yoxdur.</li> <li>• Su vermə şlanqının əyilməsi.</li> <li>• Su vermə şlanqının filtri bloklanıb.</li> <li>• Suyun təzyiqi 0.03 MPa-dan azdır.</li> <li>• Qapı yanlış bağlanıb.</li> <li>• Su xəttində nasazlıq.</li> </ul>	<ul style="list-style-type: none"> <li>• Su kranını yoxlayın.</li> <li>• Su şlanqını yoxlayın.</li> <li>• Su vermə şlanqının filtrinin yolunu açın.</li> <li>• Su təzyiqini yoxlayın.</li> <li>• Paltaryuyan maşının qapısını düzgün bağlayın.</li> <li>• Suyun verilməsini təmin edin.</li> </ul>
Paltaryuyan maşını su ilə doldurarkən su boşaldılır.	<ul style="list-style-type: none"> <li>• Ola bilsin ki, boşaltma şlanqının hündürlüyü 80 sm-dən az olsun.</li> <li>• Ola bilsin ki, boşaltma şlanqının ucu suya endirilsin.</li> </ul>	<ul style="list-style-type: none"> <li>• Boşaltma şlanqının düzgün quraşdırılmasından əmin olun.</li> <li>• Boşaltma şlanqının suda olmamasından əmin olun.</li> </ul>
Boşaltma ilə bağlı nasazlıq	<ul style="list-style-type: none"> <li>• Boşaltma şlanqı bloklanıb.</li> <li>• Nasosun filtri bloklanıb.</li> <li>• Boşaltma şlanqının ucu döşəmə səviyyəsindən 100 sm-dən yuxarıdadır.</li> </ul>	<ul style="list-style-type: none"> <li>• Boşaltma şlanqını bloklanmasını aradan qaldırın.</li> <li>• Nasosun filtrinı təmizləyin.</li> <li>• Boşaltma şlanqının düzgün quraşdırılmasından əmin olun.</li> </ul>
Sıxma zamanı güclü vibrasiya.	<ul style="list-style-type: none"> <li>• Bütün nəqliyyat boltları çıxarılmayıb.</li> <li>• Maşın qeyri-sabit vəziyyətdədir.</li> <li>• Camaşirların paltaryuyan maşına yanlış yüklənməsi</li> </ul>	<ul style="list-style-type: none"> <li>• Bütün nəqliyyat boltlarını çıxarın.</li> <li>• Möhkəm dayaq səthini təmin edin, maşını düzəldin.</li> <li>• Çekini və yükləmə bərabərliyini yoxlayın.</li> </ul>
Paltaryuyan maşın yuma dövrəsi bitənədək dayanır.	<ul style="list-style-type: none"> <li>• Suyun verilməsində və ya elektrik təchizatında nasazlıq.</li> </ul>	<ul style="list-style-type: none"> <li>• Su və elektrik təchizat xətlərini yoxlayın.</li> </ul>
Paltaryuyan maşın bir müddətdən sonra dayanır.	<ul style="list-style-type: none"> <li>• Displeydə səhv kodu əks olunur.</li> <li>• Yanlış yükləmə səbəbindən yaranan problem.</li> <li>• Proqram nəmləndirmə dövrəsini yerinə yetirir.</li> </ul>	<ul style="list-style-type: none"> <li>• Səhv kodlarını yoxlayın.</li> <li>• Yükləməni azaldın və ya paylaşdırın.</li> <li>• Proqramı lağv edib yenidən işə salın.</li> </ul>

Problem	Səbəb	Həll yolu
Barabanda və/və ya yuyucu vasitələr üçün konteynerdə həddindən artıq köpük.	<ul style="list-style-type: none"> <li>• Yanlış yuyucu vasitə.</li> <li>• Həddindən artıq yuyucu vasitədən istifadə edilməsi.</li> </ul>	<ul style="list-style-type: none"> <li>• Yuyucu vasitənin seçilməsinə dair tövsiyələri yoxlayın.</li> <li>• Yuyucu vasitəsinin miqdarını azaldın.</li> </ul>
Yuma vaxtının avtomatik tənzimlənməsi.	<ul style="list-style-type: none"> <li>• Yuma proqramının müddəti düzəldiləcək.</li> </ul>	<ul style="list-style-type: none"> <li>• Bu normaldır və funksionala təsir göstərmir.</li> </ul>
Sıxma zamanı xəta.	<ul style="list-style-type: none"> <li>• Barabanda paltarların natarazlığı.</li> </ul>	<ul style="list-style-type: none"> <li>• Maşının yüklənməsini yoxlayın və sıxma proqramını yenidən başladın.</li> </ul>
Yumanın qeyri-qənaətbəxş nəticəsi.	<ul style="list-style-type: none"> <li>• Çirklənmə dərəcəsi seçilmiş proqrama uyğun deyil.</li> <li>• Yuyucu vasitəsinin miqdarı kifayət deyil.</li> <li>• Maksimum yükləmə dəyəri üstələnilib.</li> <li>• Camaşır barabanda qeyri-bərabər paylanır.</li> </ul>	<ul style="list-style-type: none"> <li>• Digər proqramı seçin.</li> <li>• Yuyucu vasitəni çirklənmə dərəcəsi və istehsalçının tövsiyəsinə uyğun olaraq seçin.</li> <li>• Yükləməni azaldın.</li> <li>• Camaşır çıxarın.</li> </ul>
Camaşırın üzərində yuyucu tozun qalıqları.	<ul style="list-style-type: none"> <li>• Həll olunmamış yuyucu toz hissəcikləri ağı ləkələr şəklində camaşır üzərində qala bilər.</li> </ul>	<ul style="list-style-type: none"> <li>• Əlavə yaxalama dövrəsinə təmin edin.</li> <li>• Quru paltarların üzərindən bu izləri təmizləyin.</li> <li>• Başqa yuyucu vasitədən istifadə edin.</li> </ul>
Camaşırda boz ləkələr.	<ul style="list-style-type: none"> <li>• Yağ, krem və ya məlhəm kimi yağların təsiri nəticəsində yaranır.</li> </ul>	<ul style="list-style-type: none"> <li>• Camaşırınızı xüsusi təmizləyici ilə yumaq üçün hazırlayın.</li> </ul>

## **i** Qeyd. Köpüyün yaranması

Əgər sıxma dövrəsində çoxlu köpük yaranırsa, mühərrik dayanır, boşaltma nasosu 90 saniyə ərzində işləməyə başlayır. Köpüyün çıxarılması ilə bağlı bu prosedurun yerinə yetirilməsinin qeyri-qənaətbəxş nəticələri səbəbindən proqram 3 dəfəyədək sıxma olmadan dayanacaq.

Əgər görülən tədbirlərdən sonra belə problem həll olunmursa, maşını söndürün, elektrik mənbəyindən ayırın və dəstək xidmətinə müraciət edin.

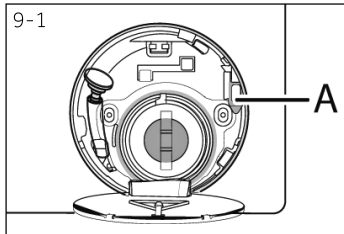

## **9.4 Elektrik qidalanma xəttində nasazlıq halında**

Cari proqram və onun ayarları saxlanılır.

Elektrik enerjisinin verilməsi bərpa olunandan sonra maşın öz işini davam edir.

Əgər elektrik enerjisi təchizatında nasazlıq proqramın icrası zamanı baş verərsə, qapı mexaniki şəkildə bloklanacaq. Əgər paltarın çıxarılması lazımdırsa- suyun səviyyəsi qapının şüşəsində görünməməlidir (qapıdan aşağı olmalıdır). - Yanma təhlükəsi!

- ▶ QULLUQ VƏ YUMA bölməsindən (NASOSUN FİLTİRİ) 1-6 əməliyyatları yerinə yetirib suyun səviyyəsini azaldın.
- ▶ Bundan sonra xidmət lyukunun altında yerləşən qolu (A) çəkib (şək. 9-1) qapı kilidini açın.
- ▶ Bütün elementləri öz yerinə qoyub xidmət lyukunu bağlayın.



Paltaryuyan maşın istifadəçi üçün təhlükəsiz vəziyyətdə olduqda (su səviyyəsi lyukdan aşağı olması, suyun temperaturu 55 °C-dən aşağı olması, daxili çənin fırlanmaması), maşının qapısını açə bilərsiniz.



### 10.1 Hazırlıq

- Cihazı qablaşmadan çıxarın.
- Penoplastdan olan əsas da daxil olmaqla, bütün qablaşdırma materiallarını kənarlaşdırın və uşaqlardan uzaq tutun. Qablaşdırmanı açdığınız zaman bükülünün və qapının üzərində su damcıları görə bilərsiniz. Bu, zavod sınaqları zamanı sudan istifadə nəticəsində meydana gələn normal hadisədir.



### Qeyd. Qablaşdırmanın tullanması

Bütün qablaşma materiallarını uşaqlar üçün əlçatmaz yerdə saxlayın və onları ətraf mühit üçün təhlükəsiz bir şəkildə utilizasiya edin.

### 10.2 Səsin azaldılması məqsədi ilə araqaqların quraşdırılması üzrə təlimat (mövcud olduqda)

1. Termoaktiv qablaşdırmanın açılışında Siz borucuqda səsin azaldılması üçün bir neçə araqaq tapacaqsınız. Onlardan səsin azaldılması üçün istifadə olunur. (şək. 10-1)
2. Səsi boğan araqaqları və ikitərəfli yapışqanlı qoruyucu pərdəni çıxarın; şək.10-2 göstəriləyi kimi səs boğan araqaqlar paltaryuyan maşının altındadır (1 və 3 nöqtələrində iki uzun araqaq, 2 və 4 nöqtələrində iki qısa araqaq). Maşını şaquli vəziyyətə gətirin.

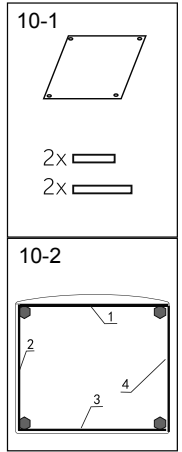

#### Məsləhət:

Səs boğan araqaqlar əlavə olaraq sifariş olunur, onlar səsin azalmasına kömək edir. Siz öz istəyiniz ilə onları quraşdırma bilərsiniz.

### 10.3 Nəqliyyat boltlarının çıxardılması

Nəqliyyat boltları nəql olunma zamanı daxili zədələnmələrin qarşısını almaq üçün cihazın daxilində antivibrasiya komponentlərinin bərkidilməsi üçündür.

1. Arxa qapağı (lazım olduqda) çıxarın (şək. 10-3).
2. Arxa hissədəki 4 boltu burub açaraq, maşının iç tərəfindən rezin kipləşdiriciləri və plastik şaybaları (A) çıxarın (şək. 10-4).

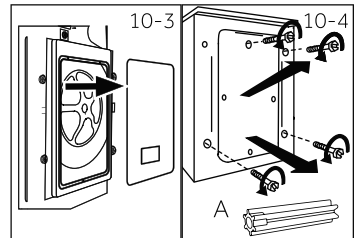

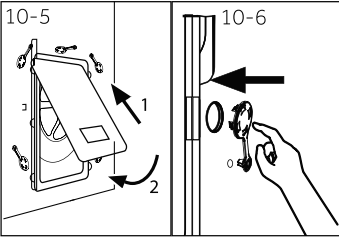

3. Arxa qapağı, çıxıntı hissəsilə üzbəüz yerləşdirilmiş iki dəliyə (şək.10-5) taxıb yenidən quraşdırın.
4. Qalan dəliklərə tıxacları quraşdırın (şək. 10-6).



## Qeyd. Təhlükəsiz yerdə saxlayın

Daha sonra istifadə üçün nəqliyyat boltlarını təhlükəsiz yerdə saxlayın. Cihazı daşdıqda bu boltlardan istifadə edin.

### 10.4 Cihazın daşınması

Əgər paltaryuyan maşını başqa yere daşımaq lazımdırsa, zədələnmənin qarşısını almaq üçün daşınma boltlarını yenidən quraşdırın:

1. Tıxacları çıxarın.
2. Arxa qapağı çıxardın
3. Plastik araqaatları taxıb nəqliyyat boltlarını quraşdırın.
4. Boltları açar ilə burub çəkin.
5. Arxa qapağı öz yerinə quraşdırın.

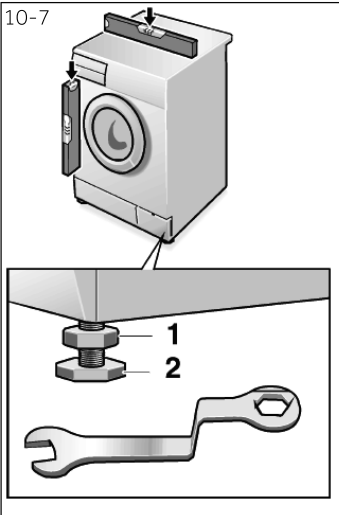

### 10.5 Cihazın düzlənməsi

Cihazı tamamilə üfüqi vəziyyətə gətirmək üçün cihazın bütün ayaqlarını tənzimləyin (Şək. 10-7). Bu yolla vibrasiya və iş zamanı səs minimuma endirilir. Bu yolla habelə yeyilmə azalır. Maşının mövqeyinin düzəldilməsi üçün spirtli səviyyədən istifadə edilməsi tövsiyə edilir. Döşəmə maksimum dərəcədə sərt və düz olmalıdır.

1. Qayka açarı ilə kontrqaykanı (1) boşaldın.
2. Hündürlüyü cihazın ayağını fırlatmaqla tənzimləyin (2).
3. Kontrqaykanı (1) gövdəyə nisbətən burub çəkin.

### 10.6 Suyun boşaldılması üçün birləşmə

Suyun boşaldılması üçün şlanqı boru kəməri ilə tələb olunan yolla birləşdirin. Şlanq cihazın aşağı sərhədindən 80-dan 100 sm-ə qədər yüksəkdə olmalıdır! Mümkün olduqda boşaltma şlanqını daima cihazın arxa panelində yerləşən sıxacda bərkidin.



#### DİQQƏT!

- ▶ Yalnız qoşulmaq üçün təchiz edilmiş şlanqlar dəstəyindən istifadə edin.
- ▶ Heç vaxt köhnə şlanqlardan istifadə etməyin!
- ▶ Şlanqı yalnız soyuq su mənbəyinə birləşdirin.
- ▶ Qoşmazdan əvvəl suyun təmizliyini və şəffaflığını yoxlayın.

Aşağıdakı qoşulmalar mümkündür:

#### 10.6.1 Şlanqdan əl-üz yuyana boşaltma

- ▶ U-formalı dəstəkdən istifadə edərək, boşaltma şlanqını müvafiq ölçülü (şək. 10-8) əl-üz yuyanın kənarına bağlayın. 10-8).
- ▶ U-formalı dayaqların sürüşmədən düzgün qorunmasını təmin edin.

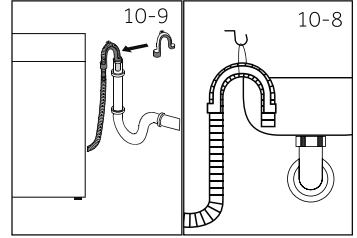

#### 10.6.2 Şlanqdan kanalizasiyaya boşaltma

- ▶ Havalandırma dəlikli qalxan borunun daxili diametri 40 mm-dən az olmamalıdır.
- ▶ Drenaj hortumunu kanalizasiya borusuna 0 ilə 80 mm aralığında yerləşdirin.
- ▶ U - formalı dayaqı birləşdirin və onu etibarlı bərkidin (şək. 10-9).

#### Şlanqdan əl-üz yuyanın bağlantısına boşaltma

- ▶ Bağlantı sifonun üzərində olmalıdır
- ▶ Oymaq bağlantısı adətən örtüşmə (A) ilə bağlanır. Cihazın işində hər hansı bir pozuntunun qarşısını almaq üçün o, çıxarılmalıdır (şək. 10-10).
- ▶ Boşaltma şlanqını xamut ilə bərkidin.

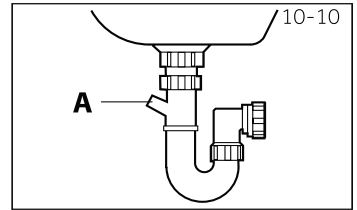

#### DİQQƏT!

- ▶ Boşaltma şlanqı suya batırıla bilməz, o, etibarlı şəkildə bərkidilməli və kipləşdirilməlidir. Əgər boşaltma şlanqı yer üzündə quraşdırılırsa və əgər boru 80 sm-dən az yüksəklikdə yerləşirsə, paltaryuyan maşın doldurulma zamanı suyu daima boşaldacaqdır (avtomatik boşaltma).
- ▶ Boşaltma şlanqı uzadıla bilməz. Lazım gələrsə, satışıdan sonra xidmət şöbəsi ilə əlaqə saxlayın.

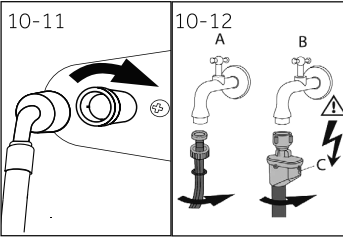

## 10.7 Təmiz suyun qoşulması

Araqatların yerləşdirilməsindən əmin olun.

1. Su verilmə şlanqını maşına tərəf əyilmiş ucu ilə birləşdirin (şək. 10-11). Vint birləşməsini əl ilə burub çəkin.
2. Digər ucu 3/4" yivli su kranına birləşdirin (şək.10-12).



## Qeyd. Sızmaya qarşı sistem

Bəzi modellər sızmaya qarşı (B) sistemli şlanq ilə təchiz edilir. Sızmaya qarşı sistem şlanq zədələndən zaman suyun verilməsini kəsməklə su ilə bağlı zədələrdən qoruyur. Onun aktivləşdirilməsinə qırmızı işarə (C) göstərir. Bu şlanqı dəyişmək lazımdır.

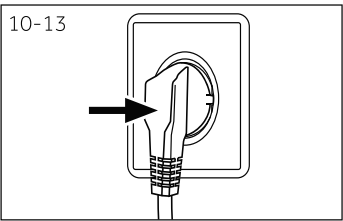

## 10.8 Qidalanma mənbəyinə qoşulma

Hər bir qoşulma zamanı aşağıdakılar yoxlanılmalıdır:

- ▶ enerji mənbəyinin, elektrik mənbəyinin və qoruyucunun zavod cədvəlinə uyğunluğu.
- ▶ elektrik mənbəyinin torpaqlanması, əlavə uzadıcı və cihazların istifadə edilməməsi.
- ▶ çəngəl və rozетка bir-birinə tam uyğundur. Çəngəli rozetkaya taxın (şək. 10-13).



## XƏBƏRDARLIQ!

- ▶ Həmişə əmin olun ki, bütün birləşmələr (elektrik təchizatı xətti, drenaj və su şlanqı) müvafiq şəkildə quraşdırılıb, qurudur və sızmaya yol vermir!
- ▶ Bu hissələrin heç vaxt əzilməməsinə, əyilməməsinə və ya bükülməməsinə diqqət yetirin
- ▶ Təhlükənin qarşısını almaq üçün zədələnmiş güc kabeli servis agentli tərəfindən əvəz olunmalıdır (zəmanət talonuna bax).

## 11.1 Cihaz EC № 1060/2010 tələblərinə cavab verir

Təchizatçıların və ya əmtəə nişanının adı	Haier	
Təchizatçı modelinin identifikatoru	HW60-BP10959A HW60-BP10959B	HW60-BP12959A HW60-BP12959AS HW60-BP12959B HW60-BP12959BS
Nominal tutumu (kq)	6	
Enerji səmərəliliyi sinfi	A+++	
İllik enerji sərfiyatı (AE kVt/il) <sup>1)</sup>	113/112	
60°C temperaturda və tam yüklənmə şəraitində "Pambiq" rejimində elektrik enerjisi sərfiyatı (kVt-st/dövr)	0,54	
60°C temperaturda və qismən yüklənmə şəraitində "Pambiq" rejimində elektrik enerjisi sərfiyatı (kVt-st/dövr)	0,54/0,52	
40°C temperaturda və qismən yüklənmə şəraitində "Pambiq" rejimində elektrik enerjisi sərfiyatı (kVt-st/dövr)	0,39	
Söndürülmüş halda çəkilmiş elektrik sərfiyatı (Vt)	0,45	
Qoşulmuş vəziyyətdə sərfiyat (Vt)	0,45	
İllik su sərfiyatı (AWC, l/il) <sup>2)</sup>	8330/8580	
Sıxma/qurutma rejimində enerji effektivliyi sinfi <sup>3)</sup>	C/B	
Maksimal sıxma sürəti (dövr/dəq) <sup>4)</sup>	920/1200	
Qalan rütubət (%) <sup>4)</sup>	60/53	
60°C temperaturda standart "Pambiq" proqramı <sup>5)</sup>	◀Pambiq+ + 60°C +maks.sıxma	
40°C temperaturda standart "Pambiq" proqramı <sup>5)</sup>	◀Pambiq+ + 40°C +maks.sıxma	
60°C temperaturda və tam yüklənmə şəraitində "Pambiq" proqramının yerinə yetirilmə vaxtı (dəq)	295	
60°C temperaturda və qismən yüklənmə şəraitində "Pambiq" proqramının yerinə yetirilmə vaxtı (dəq)	300	
40°C temperaturda və qismən yüklənmə şəraitində "Pambiq" proqramının yerinə yetirilmə vaxtı (dəq)	295	
Aktiv vəziyyətdə qalma müddəti (TI dəq) <sup>6)</sup>	3	
Hava ilə ötürülən səs (yuma/ sıxma) (dB(A)) re 1pVt <sup>7)</sup>	50/68	52/70
Növü	Avtonom	

- 1) 220 standart yuma dövrəsi əsasında, "tam və qismən yüklənmə şəraitində pambiq 60 °C və 40 °C proqramlarında, habelə enerjiyə qənaət rejimlərində sərfiyat. Faktiki enerji sərfiyatı cihazın necə istifadə olunmasından asılıdır.
- 2) 220 standart yuma dövrəsi əsasında, "tam və qismən yüklənmə şəraitində pambiq 60 °C və 40 °C proqramlarında. Faktiki su sərfiyatı elektrik cihazının necə istifadə olunmasından asılıdır.
- 3) G sinfi ən az effektivdir, A sinfi isə ən effektivdir.
- 4) Tam yüklənmə şəraitində pambiq 60 °C və qismən yüklənmə şəraitində pambiq 40 °C standart proqramları əsasında.
- 5) "60 °C-də standart pambiq yuma proqramı" və "40 °C-də standart pambiq yuma proqramı" yarlıqda və texniki verilənlərin məlumat verəçində əks olunmuş standart yuma proqramlarıdır. Onlar orta çirkli pambiq paltarların yuyulmasına yararlı, elektrik enerjisini və suyun sərfiyatı baxımından ən sərfəlidir.
- 6) Elektrik enerjisinin idarəetmə sisteminin olması halında.
- 7) 60°C temperaturda tam yüklü standart "Pambiq" proqramına əsasən.

## 11.2 Əlavə texniki məlumatlar

	HW60-BP10959A HW60-BP12959A HW60-BP10959B HW60-BP12959AS HW60-BP12959B HW60-BP12959BS
Ölçü (H x E x U, mm)	850x595x373
Gərginlik, V	220-240 V dəyişən cərəyan, 50 Hz
Cərəyan gücü, A	10
Maksimal güc, Vt	1 900
Suyun təzyiqi, mPa	$0,03 \leq P \leq 1$
Xalis çəkisi, kq	62

**Müştəri xidməti**

"Haier" şirkətinin müştəri xidmətinə müraciət etməyinizi, eləcə də orijinal ehtiyat hissələrindən istifadə etməyinizi tövsiyə edirik. Məişət cihazınız ilə problem yarandığı halda, ilk öncə "Nasazlıqların aradan qaldırılması" bölməsi ilə tanış olmağınız xahiş olunur.

Problemin həllini tapmadığınız halda, xahiş olunur, aşağıdakılara müraciət edin:

— rəsmi dilerinizə və ya

— çağrı mərkəzinə:

8-800-200-17-06 (RF),

8-10-800-2000-17-06 (BR),

00-800-2000-17-06 (Özbəkistan)

— [www.haier.com](http://www.haier.com) saytına. Burada Siz xidmət sorğusu verə biləcəksiniz, eləcə də tez-tez verilən suallara cavab tapa biləcəksiniz.

Servis mərkəzimizə müraciət etdiyiniz zaman, xahiş olunur, pasport lövhəsinin və çəkin üzərində qeyd olunmuş aşağıda sadalanan məlumatları hazırlayın:

Model \_\_\_\_\_

Seriya nömrəsi \_\_\_\_\_

Satış tarixi \_\_\_\_\_

Həmçinin zəmanətin və satış sənədlərinin olmasını da yoxlamağınız xahiş olunur.



Vacibdir! Cihazın üzərində seriya nömrəsinin olmaması İstehsalçıya cihazı eyniləşdirməyə və bunun nəticəsində də ona zəmanət xidmətinin göstərilməsinə imkan vermir. Cihazın üzərindən zavod eyniləşdirmə lövhələrini kənarlaşdırmaq qadağandır. Zavod lövhələrinin olmaması zəmanət öhdəliklərinin yerinə yetirilməsindən imtinaya səbəb ola bilər.

Hazırkı sənədə əvvəlcədən xəbərdarlıq edilmədən dəyişikliklər edilə bilər.

## Haier mahsulotini tanlaganingiz uchun sizga rahmat.

Foydalanishdan avval ushbu qo'llanmani diqqat bilan o'qib chiqing. Qo'llanmada qurilmadan foydalanishdan maksimal darajada foyda olish va xavfsiz hamda to'g'ri o'rnatish, foydalanish va texnik xizmat ko'rsatishni ta'minlashga yordam beruvchi muhim ma'lumotlar mavjud.

Ushbu qo'llanmani undan qurilmadan doimo xavfsiz va to'g'ri foydalanish uchun foydalana olishingiz uchun qulay joyda saqlang. Agar qurilmani sotish, bировga berish yoki ko'chib ketishda uyning yangi egasiga qoldirishga qaror qilsangiz, uning yangi egasi qurilma va xavfsizlik haqidagi ogohlantirishlar bilan tanisha olishi uchun bu qo'llanmani ham unga bering.



### Shartli belgilar

Diqqat - Texnika xavfsizligi bo'yicha muhim ma'lumot



Umumiy ma'lumotlar va maslahatlar



Ekologik ma'lumotlar



### Chiqitga chiqarish

Atrof-muhit va odamlarning salomatligini himoya qilishga yordam bering. Uni chiqitga chiqarish uchun qadog'ini tegishli konteynerlarga joylashtiring. Elektr va elektron qurilmalar chiqindilarini chiqitga chiqarishga yordam bering. Bu belgi bilan belgilangan qurilmalarni maishiy chiqindilar bilan birgalikda tashlab yubormang. Mahsulotni qayta ishlash bo'yicha mahalliy korxonaga bering yoki mahalliy ofisiga murojaat qiling.



**DIQQAT!**

### Shikastlanish yoki bo'g'ilish xavfi mavjud!

Qurilmani tarmoqdan o'chiring. Tarmoq kabelini kesib oling va uni chiqitga chiqaring. Bolalar va uy hayvonlari jihozga qamalib qolmasliklari uchun eshik fiksatorini olib qo'ying.



1 - Xavfsizlik bo'yicha ma'lumotlar.....	4
2 - Mahsulotning bayoni.....	7
3 - Boshqaruv paneli.....	8
4 - Dasturlar.....	11
5 - Iste'moli.....	12
6 - Kundalik foydalanish.....	13
7 - Ekologik kir yuvish.....	18
8 - Qarov va tozalash.....	19
9 - Nosozliklarni bartaraf qilish.....	22
10 - O'rnatish.....	25
11 - Texnik xususiyatlari.....	29
12 - Mijozlarni qo'llab-quvvatlash xizmati.....	31

Qurilmani ilk marta yoqishdan avval xavfsizlik bo'yicha quyidagi tavsiyalarni o'qib chiqing:



## DIQQAT!

Ilk marta foydalanishdan avval

- ▶ Tashish vaqtida shikastlanishlar bo'lmaganligiga ishonch hosil qiling.
- ▶ Barcha tashish boltlarining olib qo'yilganligiga ishonch hosil qiling.
- ▶ Butun qadoqlarini chiqarib oling va ularni bolalardan uzoqroq saqlang.
- ▶ Qurilma vaznining og'irligi tufayli u bilan bajariladigan barcha ishlar kamida ikki tomonidan bajarilishi kerak.

Kundalik foydalanish

- ▶ Agar ular buni nazorat ostida bajarsalar yoki ularga qurilmadan foydalanish bo'yicha ko'rsatmalar berilsa va ular bo'lishi mumkin bo'lgan xavfni tushinsalar, bu qurilmadan 8 yosh va undan katta bolalar hamda jismoniy, sezgi va aqliy qobiliyatlari cheklangan yoki tajribasi va bilimi yo'q bo'lgan kishilar foydalanishlari mumkin.
- ▶ Agar ular muntazam nazorat ostida bo'lmasalar, 3 yoshgacha bo'lgan bolalarni qurilmagan yaqinlashlariga yo'l qo'ymang.
- ▶ Bolalarning qurilma bilan o'ynashlari taqiqlanadi.
- ▶ Agar qurilmaning eshigi ochiq bo'lsa, bolalar va uy hayvonlarini qurilmaga yaqinlashishlariga yo'l qo'ymang.
- ▶ Yuvish vositasini bolalar ola olmaydigan joyda saqlang.
- ▶ Quyumlarning bir-birlariga ilashib qolishlariga yo'l qo'ymaslik uchun molniyalarni yopib qo'ying, osilib turgan iplar va mayda buyumlarni olib tashlang. Zarur bo'lgan hollarda kir yuvish uchun maxsus qopcha yoki to'rdan foydalaning.
- ▶ Xo'l yoki nam qo'llaringiz yoki xo'l yoxud nam oyoqlaringiz bilan yoki yalang oyoq bo'lganingizda qurilmaga tegmang.
- ▶ Namlikning bug'lanib ketishini ta'minlash uchun ishlayotgan vaqtida yoki undan keyin qurilmani yopib yoki o'rab qo'ymang.
- ▶ Qurilma ustiga og'ir buyumlar yoki issiqlik hamda namlik manbalarini qo'ymang.
- ▶ Oson alanganlanuvchi yuvish vositalari yoki kimyoviy tozalash vositalaridan bevosita qurilma yaqinida foydalanmang va ularni qurilma yaqinida saqlamang.
- ▶ Oson alanganlanuvchi aerezollardan bevosita qurilma yaqinida foydalanmang.
- ▶ Erituvchilar bilan ishlov berilgan kiyin qismlarini avval ularni havoda quritmasdan turib yuvmang.

**DIQQAT!****Kundalik foydalanish**

- ▶ Xonada yonuvchan gaz bo'lgan hollarda shtepsel vilkasini sug'urib olmang va chiqarib olmang.
- ▶ Porolon yoki gubkasimon materiallarni qaynoq yuvishni bajarmaslik kerak.
- ▶ Un bilan kirlangan kiyimlarni yuvmang.
- ▶ Kir yuvish jarayonida yuvish vositasi uchun konteynerni ochmang.
- ▶ Kir yuvish jarayonida qurilma eshikchagida tegmang, chunki u qiziydi.
- ▶ Agar mashina eshikchasi orqali suv darajasi ko'rinib tursa, eshikchani ochmang.
- ▶ Eshikchani ochishda ortiqcha kuch ishlatmang. Eshik o'z-o'zini bloklash qurilmasi bilan jihozlangan va kir yuvish jarayoni tugaganidan keyin tezda ochiladi.
- ▶ Har safar kir yuvish dasturini bajargandan keyin va har qanday texnik ko'rsatishni o'tkazishdan avval qurilmani o'chiring hamda elektr energiyasini tejash va xavfsizlikni ta'minlash uchun qurilmani elektr ta'minot manbasidan izing.
- ▶ Qurilmani rozetkadan uzishda kabeldan emas, balki vilkadan ushlab torting.

**Texnik xizmat ko'rsatish va yuvish**

- ▶ Bolalar faqat kattalar nazorati ostida kir yuvishlari yoki qurilmani yig'ishtirishlari mumkin.
- ▶ Doimiy texnik xizmat ko'rsatishni o'tkazishdan avval qurilmani elektr tarmog'idan izing.
- ▶ Noxush hidlarning paydo bo'lishining oldini olish uchun lyukni toza holda saqlang va eshikcha va yuvish vositasi uchun konteynerni mashinadan foydalanilmayotgan vaqtda ochiq holda qoldiring.
- ▶ Qurilmani yuvish uchun suv yoki bug' purkagichdan foydalanmang.
- ▶ Xavfning oldini olish uchun shikastlangan ta'minot shnurini almashtirish faqat ishlab chiqaruvchi, uning servis agenti yoki boshqa malakali shaxs tomonidan bajarilishi kerak.
- ▶ Qurilmani o'zingiz mustaqil ta'mirlashga urinmang. Ta'mirlash zarur bo'lgan hollarda bizning mijozlarni qo'llab-quvvatlash xizmatimiz bilan bog'laning.

**O'rnatish**

- ▶ Qurilmani yaxshi shamollatiladigan joyga joylashtirish lozim. Eshikchani to'liq ochishga imkon beradigan holat bilan ta'minlang.
- ▶ Jihozni ochiq havodagi nam joyga yoki suv oqib ketishi ta'sir qilishi mumkin bo'lgan zonaga, masalan, rakovina ostiga yoki uning oldiga o'rnatmang. Suv oqib ketgan hollarda elektr ta'minotini o'chiring va mashinaning tabiiy tarzda qurishini kuting.



## DIQQAT!

### O'rnatish

- ▶ Qurilmani faqat 5 °C dan baland haroratli joylarda o'rnatish va foydalanish.
- ▶ Qurilmani gilam ustiga, bevosita devor yoki mebel yaqiniga joylashtirmang.
- ▶ Qurilmani to'g'ridan-to'g'ri quyosh nurlari tushadigan joylarga yoki issiqlik manbalari yaqiniga (masalan, plitkalar, isitgichlar) yaqiniga o'rnatmang.
- ▶ Qurilma pasport yorig'idagi elektr ma'lumotlarining ta'minot manbasinikidagiga mos kelishiga ishonch hosil qiling. Mos kelmagan hollarda elektrikka murojaat qiling.
- ▶ Bir necha razyomli perexodniklar yoki uzaytirgichlardan foydalanmang.
- ▶ Faqat birga berilgan elektr kabeli va shlangdan foydalanish.
- ▶ Elektr kabeli va vilkani shikastlamang. Shikastlangan hollarda almashtirish uchun elektrikka murojaat qiling.
- ▶ Alohida, yetish oson bo'lgan, yerga ulangan elektr ta'minot rozetkadan foydalanish. Qurilma yerga ulanishi kerak.
- ▶ Shlanglar va kabellarning mahkam ulanganligi va oqib ketishlarning yo'qligini tekshiring.

### Foydalanishdan ko'zlangan maqsad

Ushbu qurilma faqat kir yuvish mashinasi sifatida foydalanish uchun mo'ljallangan. Kiyimlar yorig'ida ko'rsatilgan ko'rsatmalarga amal qiling.

U faqat xona ichida uy sharoitida foydalanish uchun mo'ljallangan. U tijoriy yoki sanoat maqsadlarida foydalanish uchun mo'ljallanmagan. Qurilmaga o'zgarishlar kiritish yoki moslashtirishga yo'l qo'yilmaydi. Ko'zda tutilmagan tarzda foydalanish xavfli holatlarning yuzaga kelishi va barcha kafolat majburiyatlarining bekor qilinishiga olib kelishi mumkin.

## Izoh.

Texnik o'zgarishlar va modellardagi farqlar tufayli keyingi boblardagi rasmlar modelingizning ko'rinishidan farq qilishi mumkin.

### 2.1 Qurilmaning tasviri

Old qism (2-1-rasm):

Orqa qism (2-2-rasm):

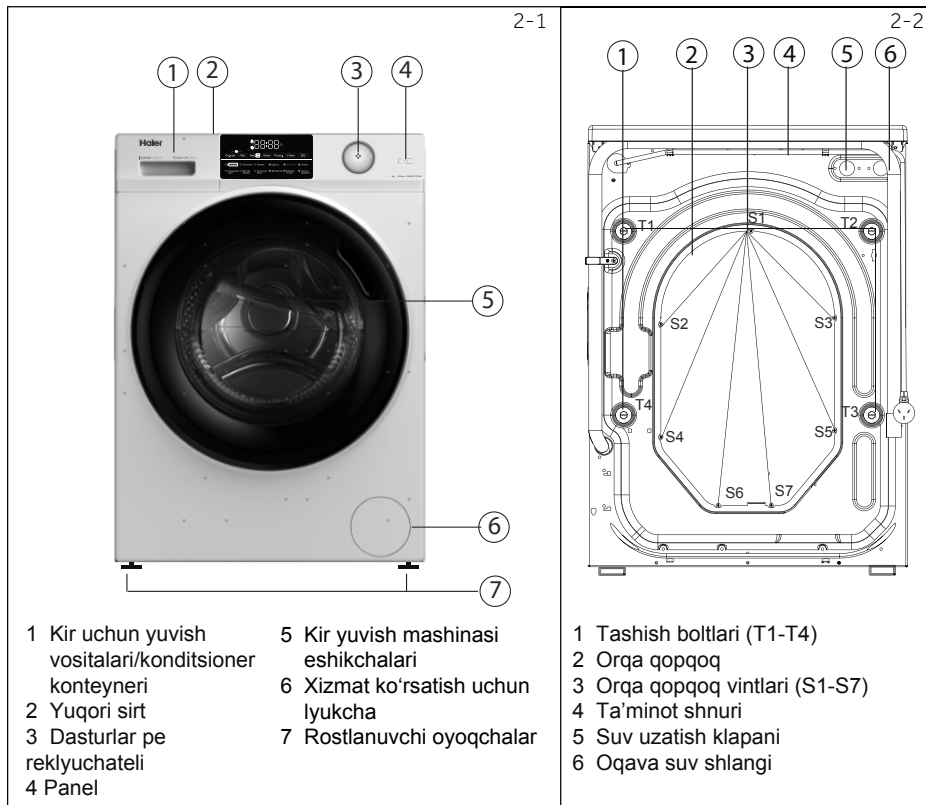

### 2.2 Qo'shimcha ashyolar

Ushbu ro'yxatga ko'ra qo'shimcha jihozlar va adabiyotlarni tekshiring (2-3-rasm):

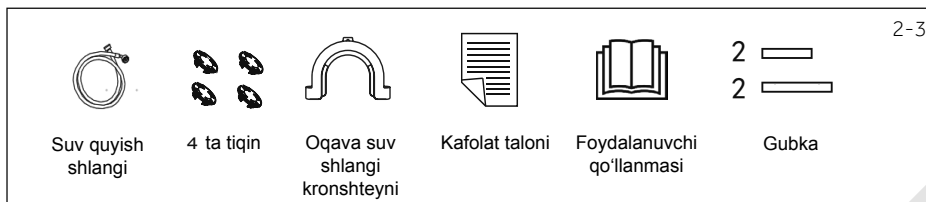

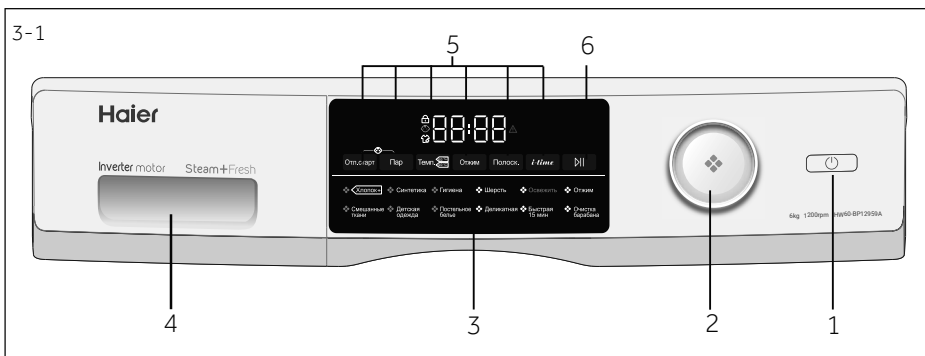

- 1 Ta'minot tugmasi
- 2 Dasturlar pereklyuchateli
- 3 Display
- 4 Kir uchun yuvish vositalari/kondisioner konteyneri
- 5 Funktsional tugmalar
- 6 "Ishga tushirish/To'xtatib turish" tugmasi

## **i** Izoh: Tovushli signal

Tovushli signal quyidagi hollarda chalinadi:

- ▶ tugmalar bosilganda
- ▶ dasturlar pereklyuchateli buralganda
- ▶ dastur oxirida
- ▶ nosozlik yuz berganda

Zarur bo'lgan hollarda tovushli signalni o'chirib qo'yish mumkin; KUNLIK FOYDALANISH bo'limiga qarang.

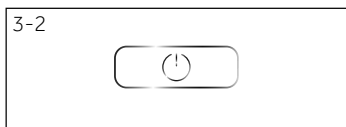

### 3.1 Ta'minot tugmasi

Qurilmani yoqish uchun shu tugmaga teging (3-2-rasm). Display yonadi, "Ishga tushirish/To'xtatib turish" (Start/Pause) tugmasidagi yoriqlik diodli indikator esa miltillay boshlaydi. O'chirish uchun yana bir marta bosing va 2 soniya ushlab turing. Agar ma'lum vaqt o'tgach panelning hech qanday elementi yoqilmasa yoki yuvish dasturi ishga tushirilmasa, mashina avtomatik ravishda o'chadi.

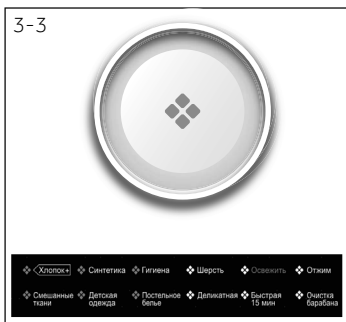

### 3.2 Dasturlar pereklyuchateli

Dastani (3-3-rasm) burash bilan 12 ta dasturdan birini tanlash mumkin, bunda tegishli indikator yonadi hamda displayda sukut bo'yicha sozlamalar ko'rsatiladi.

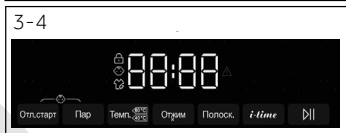

### 3.3 Display

Displayda (3-4-rasm) quyidagi ma'lumotlar ko'rsatiladi:

- ▶ Kir yuvish vaqti
- ▶ Yakunlash vaqti bo'yicha kechiktirilgan ishga tushirish
- ▶ Xatolarning kodlari va xizmat ko'rsatish bo'yicha ma'lumotlar
- ▶ Funktsional tugmalar va "Ishga tushirish/To'xtatib qo'yish" (Start/Pause) tugmasi.

### 3.4 Kir yuvish vositalari uchun konteyner

Konteynerni oching; ikkita bo'linmani ko'rasiz (3-5-rasm):

1 1-bo'linma: Dastur uchun kir yuvish kukuni yoki suyuq yuvish vositasi

2 2-bo'linma: Yumshatgich, kir uchun konditsioner va hok. Kir yuvish vositalari bo'yicha tavsiyalar kir yuvishning turli haroratlariga mos keladi, kir yuvish vositalari bo'yicha qo'llanmaga qarang.

### 3.5 Funktsional tugmalar

Funksional tugmalar (3-6-rasm) ishga tushirishdan avval tanlangan dasturga qo'shimcha opsiyalarni qo'shishga imkon beradi. Displayda tegishli indikatorlar ko'rsatiladi.

Qurilma o'chirilganda yoki yangi dastur o'rnatilganda barcha opsiyalar o'chirib qo'yiladi.

Agar tugma bir nechta parametrga ega bo'lsa, tugmani ketma-ket bosish orqali kerakli parametрни tanlash mumkin.

Sozlamani olib tashlash yoki bekor qilish uchun kerakli indikator yonmagunicha yoki (faqat bitta variant bo'lgan hollarda) yoriqli diodli indikator o'chmagunicha funksional tugmani bosib turing.

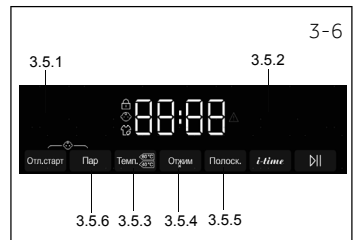
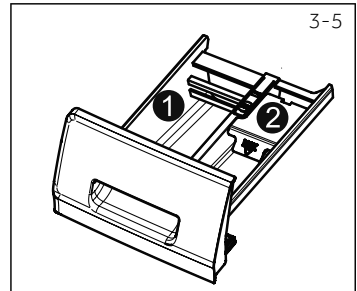

## Izoh: Zavoddagi sozlamalar

Har bir Haier dasturida eng yaxshi natijalarga erishish uchun ma'lum sukut bo'yicha sozlamalar mavjud bo'ladi. Maxsus talablar mavjud bo'lmaganda sukut bo'yicha sozlamalardan foydalanish tavsiya qilinadi.

### 3.5.1 «Ishga tushirishni kechiktirish» (Delay) funksional tugmasi

Dasturni kechiktirilgan holda ishga tushirish uchun shu tugmani (3-7-rasm) bosing. Kechiktirish vaqtining tugashini 30 daqiqa qadam bilan 0,5 soatdan 24 soatgacha bo'lgan diapazonda o'rnatish mumkin. Masalan, dispelydagi 6:30 dastur siklining 6 soat 30 daqiqadan keyin yakunlanishini anglatadi. Kechiktirilgan ishga tushirishni yoqish uchun "Ishga tushirish/To'xtatib turish" (Start/Pause) tugmasini bosing. Bundan "Siqish" (SPIN) dasturi uchun foydalanib bo'lmaydi.

### 3.5.2 «i-time» funksional tugmasi

Ushbu funksiya (3-8-rasm) kir yuvishning turli davrlarini kuchaytiradi. Faqat kir yuvish, faqat chayish funksiyalaridan va yengil o'zini-o'zi tozalash rejimidan foydalanganda «i-time» rejimini yoqib bo'lmaydi.

### 3.5.3 "Harorat" (Temp.) funksional tugmasi

Dasturning kir yuvish haroratini o'zgartirish uchun shu tugmani (3-9-rasm) bosing. Agar qiymat yonmasa, suv qizitilmaydi.

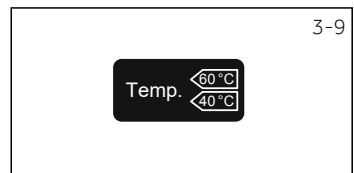
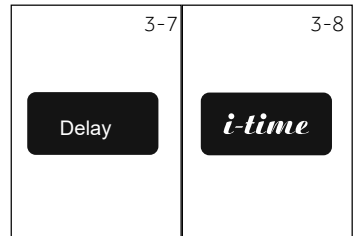

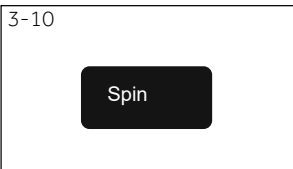

### 3.5.4 "Siqish" (Spin) funksional tugmasi

Dasturning siqish siklini o'zgartirish yoki bekor qilish uchun shu tugmani (3-10-rasm) bosing. Agar qiymat yonmasa, siqish sikli bajarilmaydi.



### 3.5.5 «Qo'shimcha chayish» (Additional Rinse) tugmasi

Kirlarni toza suv bilan yanada intensivroq chayishni bajarish uchun shu tugmani (3-11-rasm) bosing. Ta'sirchan teriga ega bo'lgan kishilar uchun tavsiya qilinadi.

Bu tugmani takroran bosish yordamida bittadan uchtagacha bo'lgan qo'shimcha sikllarni tanlash mumkin. Ular displeyda P--1, P--2, P--3 kabi ko'rsatiladi.



## Izoh: Suyuq kir yuvish vositasi

Suyuq kir yuvish vositasidan foydalanilganda yakunlash vaqti bo'yicha kechiktirilgan ishga tushirishdan foydalanish tavsiya qilinmaydi.

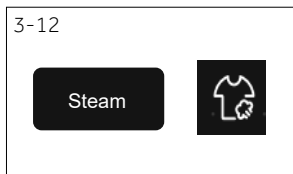

### 3.5.6 "Bug' bilan ishlov berish" (Steam) tugmasi

Bug'dan foydalanuvchi dasturni tanlash uchun shu tugmani (3-12-rasm) tanlang. Ushbu dastur tanlanganidan keyin harorat sukut bo'yicha o'rnatiladi. Zarur hollarda bu funksiyani "Paxta", "Sintetika", "Aralash kirlar", "Bolalar buyumlar", "Choyshablar", "Gigiyena" rejimlarini o'rnatishda tanlash mumkin. Bug' bilan ishlov berish funksiyasidan foydalanganda belgicha yonadi.



### 3.6 "Ishga tushirish/To'xtatib turish" tugmasi

Displeyda ko'rsatilgan dasturni ishga tushirish yoki to'xtatib turish uchun shu tugmani (3-13-rasm) bosing. Dasturni sozlash va bajarish vaqtida yorug'lik diodli indikator uzluksiz yonib turadi. Dastur uzilib qolganida u miltillaydi.

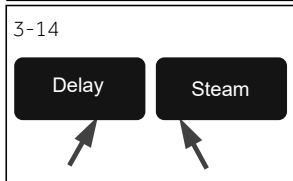

### 3.7 Bolalardan himoyalash

Boshqaruv paneli elementlarini bosishdan blokirovka qilish uchun «Ishga tushirishni kechiktirish» (Delay) "Bug' bilan ishlov berish" (Steam) (3-14-rasm) tugmalarini bir vaqtda bosing va 3 soniya ushlab turing. Blokirovkadan chiqarish uchun shu ikkala tugmani qaytadan bosing. Bolalardan himoyalash yoqilgan hollarda tugmalar bosilganda displeyda «clot» ko'rsatiladi (3-15-rasm). O'zgarish bajarilmaydi.





◦Opsional, / Yo'q

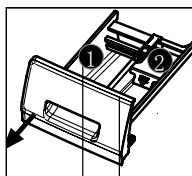

Kir yuvish vositalari uchun konteyner:

- ❶ Kir yuvish vositasi
- ❷ Yumshatgich yoki qarov vositasi

Dastur	Maks. yuklanma kg da HW60-BP10959A HW60-BP12959A HW60-BP10959B HW60-BP12959B HW60-BP12959AS HW60-BP12959BS	Harorat		Aylanishni tezigi ayl/ daq da	Mato turi	Funksiya					
		°C da <sup>1)</sup>	qatordan tanlash			Avvaldan o'rnatish	1	2	i-time	Bug'	Qo'shimcha chayish
Бавовна	6,0	*90 gacha	30	°	°	Paxta	1 000	°	°	°	°
Змішані тканини	3,0	*60 gacha	30	°	°	Yengil kirlangan aralash matolar - paxtalik va sintetik matolarni yuvish	1 000	°	°	°	°
Синтетика	3,0	*60 gacha	30	°	°	Sintetika yoki aralash mato	1 000	°	°	°	°
Дитячий одяг	3,0	*90 gacha	40	°	°	Paxta/sintetika	1 000	°	°	°	°
Гігієна	3,0	*90 gacha	60	°	°	Paxta	1 000	/	°	°	°
Постільна білизна	1,5	*60 gacha	40	°	°	Paxta	1 000	/	°	°	°
Вовна	1,5	*40 gacha	*	°	°	Junli yoki tarkibida jun bo'lgan, mashinada yuvishga mo'ljallangan mato	800	°	/	°	°
Делікатне	1,5	*30 gacha	30	°	°	Nozik matolar va shoyi	600	°	/	°	°
Освежить	1,0	/	/	°	/	Paxta/sintetika <sup>2)</sup>	0	/	/	/	/
Швидко 15 хв <sup>3)</sup>	1,0	*40 gacha	*	°	°	Paxta/sintetika	1 000	°	/	°	°
Віджим	6,0	/	/	/	/	Barcha matolar	1 000	/	/	/	/
Очищення барабана	/	90	90	°	°	/	600	/	/	/	/

1) \*: Suv isitilmayapti.

90 °C kir yuvish haroratini faqat maxsus gigenik talablar mavjud bo'lgan hollarda tanlang.

2) Suvdan qo'rqadigan materiallar mink va jun kabi yuvilmaydi. Agar bir nechta va uzluksiz ishlaydigan yangi dastur bo'lsa, kuzatuv oynasi juda ko'p kondensat to'playdi, nam kiyimlar tajriba ta'siriga ta'sir qiladi, dastur doimiy ravishda 2 martadan oshmasligi yoki shisha ustidagi kondensat o'chiriladi va dasturni ishga tushiradi.

3) Dasturning qisqa davomiyligi tufayli kir yuvish vositasi miqdorini kamaytiring.

Iste'molning ko'rsatilgan qiymatlari mahalliy sharoitlarga bog'liq tarzda mos holda farq qilishi mumkin.

Dastur	Harorat °C da	Maks. yuklanish kr da	Energiya kVt/s	Suv l da	Kir yuvish vaqti soat:daq da	Siqish tezligi % da
(HW60-BP10959A/HW60-BP10959B)/(HW60-BP12959AHW60-BP12959AS/HW60-BP12959B/HW60-BP12959BS)						
	<40°C	3,0	0,39	35/ 34	4:55	60/53
Paxta+*	<60°C	3,0	0,54/0,52	35	5:00	60/53
	<60°C	6	0,54	45	4:55	60/53









\* 2010/30 EC bo'yicha energiya tejamkorligi yorlig'iga muvofiq standart dastur: maks. siqish tezligi bilan.

<Paxta+ / <60°C / <40°C> maks. siqish tezligi bilan.

<60°C / <40°C> haroratda paxtadan tayyorlangan buyumlarni yuvish uchun standart dasturlardodiy kirlanganlikdarajasidagipaxtadantayyorlangarkirlarniyuvish uchun mos keladi. Paxtalik matolarni yuvish uchun birgalikdagienergiya va suv sarfi nuqta-i-nazaridaneng samarali dasturlar. Foydalaniladigan suv harorati aytilgan sikl haroratidan farq qilishi mumkin.

## DETARJENDAN FOYDALANISH

Juda ko'p detarjen ko'p ko'pik hosil qiladi va chayishni qiyinlashtiradi. Detarjen foydalanish uchun ko'rsatmalarga qarang.

DETARJENDAN FOYDALANISH								
								
			Faoliyat >=15%	Faoliyat >=25%	Faoliyat >=45%	Faoliyat >=50%		25g/1
<1.5kg	<4	12g	12ml	5ml	3ml	1/3 Pcs		×
2kg	4~8	20g	20ml	8ml	5ml	0.5 Pcs		×
4kg	12~16	40g	40ml	25ml	12ml	1.5 Pcs		1
6kg	16~24	50g	50ml	30ml	16ml	2 Pcs		2
8kg	24~32	60g	60ml	36ml	20ml	2.5 Pcs		2
10kg	32~40	68g	68ml	40ml	22ml	3 Pcs		3
≥12kg	40~48	75g	75ml	45ml	28ml	3.5 Pcs		3

Faqat o'rta va past qattqlik suv, yuvish o'rta iflos kiyim uchun javob beradi

## Izoh: Avtomatik vaznni tortish

Qurilma yuklanma og'irligini aniqlash tizimi bilan jihozlangan. Kam miqdordagi yuklanishda elektr energiyasi sarfi va yuvish vaqti ayrim dasturlarda avtomatik tarzda kamaytiriladi.

### 6.1 Elektr ta'minoti

Kir yuvish mashinasini elektr ta'minot manbasiga ulang (50 Gts chastotadagi 220-240 V o'zgaruvchan elektr toki, 6-1-rasm). Yana O'RNATISH bo'limiga qarang.

### 6.2 Suvni ulash

- ▶ Ulashdan avval kirishdagi suvning tozaligi va tiniqligini tekshiring.
- ▶ Kranni oching (6-2-rasm).

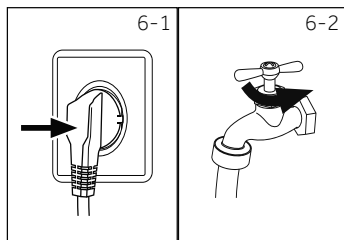

### Izoh: Germetiklik

Foydalanishdan avval kranni ochib, kran bilan suv uzatish shlangi birlashgan joylarda suv oqib ketmayotganligini tekshiring.

### 6.3 Kirlarni tayyorlash

- ▶ Ulardan tayyorlangan matolar (paxta, sintetik matolar, jun yoki shoyi) va kirlanganlik darajasiga ko'ra kiyimlarni turlarga ajrating (6-3-rasm). Yorliqlarda keltirilgan qarov bo'yicha ko'rsatmalarga e'tibor bering.
- ▶ Oq matolarni ranglilaridan ajrating. Ularning kengayish yoki kirishishga moyilligini aniqlash uchun avval ularni qo'lda yuvib ko'ring.
- ▶ Cho'ntaklardagi narsalarni (kalitlar, tangalar va hok.) hamda qattiq bezak beruvchi buyumlarni (masalan, broshkalar) chiqarib oling.
- ▶ Cheti bostirilmagan kiyim detallari, nozil matolar va yupqa to'qilgan matolar, masalan, yupqa pardalarni kir yuvish uchun maxsus qopchaga joylashtirish lozim (ularni kir yuvish mashinasida yuvmagan yaxshiroqdir).
- ▶ Molniyalar, yopishqoq detallar va ilmoqlarni yoping va tugmalarning mustahkam taqilganligiga ishonch hosil qiling.
- ▶ Cheti bukilmagan kiyimlar, nozik matolardan tikilgan ich kiyimlar kabi nozik matolardan qilingan mahsulotlar hamda paypoq, tasmalar, byustgalterlar kabi mayda buyumlarni kir yuvish uchun qopchaga joylashtiring.
- ▶ Choyshablar, ko'rpajildlar kabi yirik buyumlarni yoyon qo'ying.
- ▶ Jinsi shimlar va kiydirma mahsulotlar, bo'yalgan yoki yorqin matolarni teskarisini ag'darib qo'ying; ularni alohida yuvish tavsiya qilinadi.

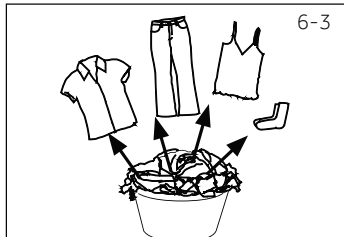

### DIQQAT!

Tikilmagan elementlar hamda maydi, mustahkam birlashtirilmagan va o'tkir buyumlar nosozliklar va kiyimlar hamda kir yuvish mashinasining shikastlanishiga olib kelishi mumkin.

## Qarov bo'yicha ko'rsatmalar

Kir yuvish		
 95 °C gacha kir yuvish, standart sikl	 60 °C gacha kir yuvish, standart sikl	 60 °C gacha yuvish, nozik matolarni yuvish sikli
 40 °C gacha kir yuvish, standart sikl	 40 °C gacha yuvish, nozik matolarni yuvish sikli	 40 °C gacha yuvish, nozik matolarni yuvish sikli
 30 °C gacha kir yuvish, standart sikl	 30 °C gacha yuvish, nozik matolarni yuvish sikli	 30 °C gacha yuvish, juda nozik matolarni yuvish sikli
 Qo'lda kir yuvish, maks. 40 °C	 Yuvilmasin	
Oqartirish		
 Istalgan oqartirgichdan foydalanish mumkin	 Faqat kislorodli oqartirgich (tarkibida xlor bo'lmagan)	 Oqartirilmasin
Quritish		
 Barabanda, qizdirmasdan quritish	 Barabanda past haroratda quritish	 Barabanda quritilmasin
 Arqonda quritilsin	 Yoyilgan holda quritish	
Dazmollash		
 200 °C gacha bo'lgan maksimal haroratda dazmollansin	 150 °C gacha bo'lgan o'rtacha haroratda dazmollansin	 110 °C gacha bo'lgan past haroratda dazmollansin; bug'siz (bug'lash bilan dazmollash bartaraf qilib bo'lmaydigan shikastlanishga olib kelishi mumkin)
 Dazmollanmasin		
Matoga professional qarov		
 Tetraxloretilendan foydalanib kimyoviy usulda tozalash	 Uglevodorodlardan foydalanib kimyoviy usulda tozalash	 Kimyoviy usulda tozalanmasin
 Professional tarzda nam holda tozalash	 Professional tarzda nam holda tozalanmasin	

### 6.4 Kirlarni kir yuvish mashinasiga solish

- Kirlarni qismlar bo'yicha soling
- Ortiqcha yuklab yubormang. Turli dasturlar uchun maksimal yuklanishning turlicha qiymatlari ko'rsatilganligiga e'tibor bering. Maksimal yuklanmani aniqlash qoidasi: Yuviladigan kir bilan barabanning yuqori qismi o'rtasida olti byuymdan (15 sm) kam bo'lmagan oraliq qolishi kerak. Eshikchani ehtiyotlik bilan yoping. Kirning qisilib qolmaganligiga ishonch hosil qiling.
- Qisilgan kirlar lyuk manjetlarining shikastlanishiga olib kelishi mumkin, bu esa kafolat hodisasi bo'lib hisoblanmaydi.

### 6.5 Kir yuvish vositasini tanlash

- ▶ Kir yuvishning samaradorligi va natijasi foydalaniladigan kir yuvish vositasining sifati bilan belgilanadi.
- ▶ Faqat kir yuvish vositasida foydalanishga ruxsat berilgan yuvish vositasidan foydalaning.
- ▶ Zarur bo'lgan hollarda maxsus kir yuvish vositalar, masalan, sintetik va junli matolarga mo'ljallangan kir yuvish vositalaridan foydalaning.
- ▶ Doimo kir yuvish vositasi ishlab chiqaruvchisining tavsiyalariga amal qiling.
- ▶ Trixloretilen va shunga o'xshash kimyoviy tozalash vositalaridan foydalanmang.

Eng yaxshi darajada mos keluvchi kir yuvish vositasini tanlang

Dastur	Kir yuvish vositasi turi				
	Universal	Rangli kirilar uchun	Nozik matolar uchun	Maxsus	Kir uchun yumshatgich
Paxta	Suyuq/ kukun	Suyuq/ kukun	-	-	o
Aralash matolar	Suyuq/ kukun	Suyuq/ kukun	-	-	o
Sintetika	Suyuq/ kukun	Suyuq/ kukun	Suyuq	-	o
Bolalar kiyimlari	Suyuq/ kukun	Suyuq/ kukun	-	-	o
Gigiyena	Suyuq/ kukun	Suyuq/ kukun	Suyuq	-	o
To'shak ashyolari	-	-	Suyuq	Suyuq	-
Junli matolar	-	-	-	Suyuq	o
Nozik matolar	-	-	Suyuq	-	o
Yangilash	-	-	-	-	-
Tezkor 15 daq.	Suyuq	Suyuq	-	-	o

L = gel/suyuq kir yuvish vositasi; P = kir yuvish kukuni;

O = opsional; \_ = yo'q.

Suyuq kir yuvish vositasidan foydalaniladigan hollarda dasturni kechiktirilgan ishga tushirish funksiyasini yoqish tavsiya qilinmaydi.

Biz quyidagilardan foydalanishni tavsiya qilamiz:

- ▶ Kir yuvish kukuni: 20°C dan 90°C gacha\* (optimal harorat: 40 °C dan 60 °C gacha)
- ▶ Rangli matolarni yuvish uchun vosita: 20°C dan 60°C gacha (optimal harorat: 30-60 °C)
- ▶ Junli yoki nozik matolarni yuvish uchun vosita: 20 °C dan 30 °C gacha (optimal harorat o'sha)

\* 90 °C kir yuvish haroratini faqat maxsus gigyenik talablar mavjud bo'lgan hollarda tanlang.

\* 60 ° C va undan yuqori haroratni o'rnatishda kamroq darajadagi yuvish vositasidan foydalanish tavsiya etiladi. Paxta yoki sintetik matoga mos keluvchi maxsus dezinfeksiyalovchi vositadan foydalanish tavsiya qilinadi.

\* Kamroq ko'pik hosil qiluvchi yoki ko'piklamaydigan kukundan foydalanish tavsiya qilinadi.

6-4

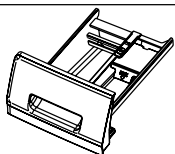

## 6.6 Kir yuvish vositasini qo'yish

1. Kir yuvish vositasi uchun konteynerni tortib chiqaring.
2. Kir yuvish uchun zarur bo'lgan buyumlarni kerakli bo'lmalarga joylashtiring (6-4-rasm)
3. Konteynerni ehtiyotlik bilan yoping.



### Izoh.

- ▶ Keyingi kir yuvish siklidan avval konteynerdagi kir yuvish vositasi qoldiqlarini olib tashlang.
- ▶ Kir yuvish vositasi yoki kir uchun konditsionerni ko'p solib yubormang.
- ▶ Kir yuvish vositasi qadog'idagi ko'rsatmalarga amal qiling.
- ▶ Har doim kir yuvish vositasini bevosita kir yuvish siklining boshlanishidan avval soling.
- ▶ Konsentrlangan kir yuvish vositasini 2-bo'lmaga solishdan avval eritish lozim.
- ▶ Kir yuvish mashinasiga yuviladigan kirlar bilan birgalikda solinadigan dozalovchi sharchalardan foydalanilganda suyuq kir yuvish vositasidan eng yaxshi darajada samarali foydalaniladi.
- ▶ "Tugashi bo'yicha kechiktirilgan ishga tushirish" (End time delay) rejimi tanlangan hollarda suyuq kir yuvish vositasidan foydalanmang.
- ▶ Yorliqlardagi qarov bo'yicha ko'rsatmalar va dastur tanlash jadvaliga ko'ra dastur sozlamalarini puxtalik bilan tanlang.

6-5

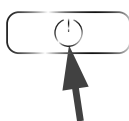

## 6.7 Kir yuvish mashinasini yoqish

Jihozni yoqish uchun "Yoq./O'chir." (On/Off) tugmasini bosing (6-5-rasm). "Ishga tushirish/To'xtatib turish" (Start/Pause) tugmasining yorug'lik diodli indikatorini millitlaydi.

6-6

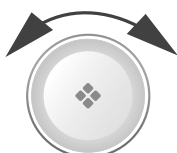

## 6.8 Dastur tanlash

Kir yuvishning eng yaxshi natijasiga erishish uchun kirlanish darajasi va yuviladigan kir turiga eng yaxshi darajada mos keluvchi dasturni tanlang.

Mos dasturni tanlash uchun dastur dastasini (6-6-rasm) burang. Bunda tegishli dasturning yorug'lik diodli indikatorini yonadi va ekranda sukut bo'yicha sozlamalar ko'rsatiladi.



### Izoh. Hidlarni ketkazish

Ilk marta foydalanishdan avval mashinaga kirlarni solmasdan va undagi bo'linmaga (1) oz miqdordagi kir yuvish vositasini solgan yoki mumkin bo'lgan shikastlovchi moddalar uchun maxsus tozalagich bilan "Barabanni tozalash" (Drum Clean) dasturini ishga tushirish tavsiya qilinadi.

6-7

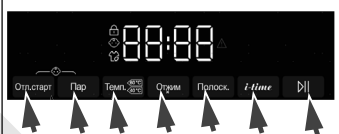

## 6.9 Alohida parametrlarni qo'shish

Kerakli opsiyalar va sozlamalarni tanlang (6-7-rasm); BOSHQARUV PANELI bo'limiga qarang.

### 6.10 Kir yuvish dasturini ishga tushirish

Ishga tushirish uchun "Ishga tushirish/To'xtatib turish" (Start/Pause) tugmasini bosib (6-8-rasm). "Ishga tushirish/To'xtatib turish" (Start/Pause) tugmasining yorug'lik diodi millitilashdan to'xtaydi va doimiy yonib turadi. Qurilma o'rnatilgan parametrlarga mos tarzda ishlay boshlaydi.

O'zgarishlarni faqat dastur bekor qilinganidan keyin kiritish mumkin.

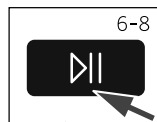

### 6.11 Uzib qo'yish - kir yuvish dasturini bekor qilish

Ishlayotgan dasturni to'xtatish uchun «Ishga tushirish/To'xtatib turish» tugmasini bosib. Tugma ustidagi yorug'lik diodli indikator millitilay boshlaydi. Ishlashini qayta tiklash uchun uni yana bir bor bosib.

Ishga tushirilgan dastur va uning barcha alohida sozlamalarini bekor qilish uchun:

1. Ishga tushirilgan dasturni to'xtatish uchun "Ishga tushirish/To'xtatib qo'yish" tugmasini bosib.
2. O'chirish uchun "Yoq./O'chir." tugmasini taxminan ikki soniya bosib turing.
3. Suvni to'kish uchun "Siqish" (SPIN) dasturini ishga tushiring va "Aylanishsiz" (No Speed) bandini tanlang (barcha indikatorlar o'chiriladi).
4. Yangi dasturni tanlang va uni ishga tushiring.

### 6.12 Kir yuvishdan keyin



#### Izoh: Eshikchalarni blokirovka qilish

- ▶ Xavfsizlik nuqtai-nazaridan kir yuvish sikli bajarilayotgan vaqtda eshikchalar qisman blokirovka qilinadi. Eshikchani faqat dastur yakunlanganidan keyin yoki dastur to'g'ri tarzda bekor qilinganidan keyin (yuqoridagi bayonga qarang) ochish mumkin.
- ▶ Suv darajasi yuqori, suv harorati baland bo'lganda va siqish vaqtida eshikchani ochib bo'lmaydi; bunda displeyda "Locl-" yozuvi ko'rsatiladi

1. Dastur siklini bajarish oxirida displeyda "End" yozuvi yoqiladi.
2. Kir yuvish mashinasi avtomatik ravishda o'chiriladi.
3. Dazmollashni osonlashtirish va g'ijimlanishlarning oldini olish uchun kirlarni iloji boricha tezroq chiqarib oling.
4. Suv uzatishni o'chiring.
5. Ta'minat shnurini uzing.
6. Namlikning hosil bo'lishi va hidlarning paydo bo'lishining oldini olish uchun eshikchani oching. Kir yuvish mashinasidan foydalanilmayotgan vaqtda eshikchani ochiq holda qoldiring. Lyuk manjetining quyi qismida va yuvish vositalari uchun lotokda suvning to'planishi odiy hol hisoblanadi.



#### Izoh. Kutish rejimi (energiyani tejash rejimi)

Agar dastur ishga tushirilishidan yoki dastur yakunlanganidan keyin ikki daqiqa davomida faollashtirilmasa, yoqilgan qurilma kutish rejimiga o'tadi. Displey o'chadi. Bu energiyani tejaydi. Kutish rejimini uzib qo'yish uchun "Ishga tushirish/To'xtatib turish" (Start/Pause) tugmasini bosib.

### 6.13 Tovushli signalni yoqish va o'chirib qo'yish

Zarurat bo'lgan hollarda tovushli signalni o'chirib qo'yish mumkin:

1. Mashinani yoqing.
2. "Siqish" (SPIN) dasturini tanlang.
3. **"Ishga tushirishni kechiktirish"** va **"Harorat"** tugmalarini taxminan uch soniya davomida bosib turing. Displeyda "bEEP OFF" xabari paydo bo'ladi va tovushli signal o'chirib qo'yiladi.

Tovushli signalni yoqish uchun bu ikkala tugmani bir vaqtda bosib. Displeyda "bEEP ON" paydo bo'ladi.



### Ekologik mas'uliyat bilan foydalanish

- ▶ Energiya, suv, kir yuvish vositasi va vaqtdan optimal foydalanilishini ta'minlash uchun yuklanmaning maksimal hajmiga nisbatan tavsiyalarga amal qilish lozim.
- ▶ Mashinani ortiqcha yuklantirib yubormang (kirlar ustidan qo'l o'tishi kerak).
- ▶ Arzimas darajada kirlangan kirlar uchun "Tezkor kir yuvish" (Quick Wash) dasturini tanlang.
- ▶ Har bir kir yuvish vositasining anoq dozalaridan foydalaning.
- ▶ Kir yuvishning mos eng past haroratini tanlang — zamonaviy kir yuvish vositalari 60 °C dan past haroratda samarali tozalaydi.
- ▶ Standart sozlamalarni faqat kuchli kirlangan hollardagina orttiring.
- ▶ Alohida quritgichdan foydalanganda siqishning maksimal tezligini tanlang.



### 8.1 Kir yuvish vositalari uchun konteynerni tozalash

Konteynerda kir yuvish vositalarining qoldiqlarining qolmasligini muntazam ravishda kizatib boring. Konteynerni muntazam ravishda tozalab boring (8-1-rasm):

1. Yuvish vositalari uchun konteynerni oxirigacha suring.
2. Fiksatori bo'shatish tugmasini bosib va yuvish vositalari uchun konteynerni tortib chiqaring.
3. Tozalash uchun konteynerni suv bilan yuving va uni qaytarib mashinaga soling.

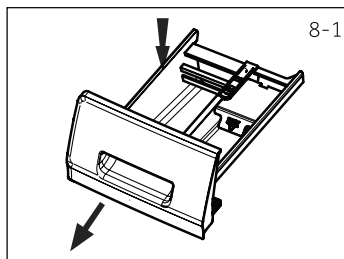

8-1

### 8.2 Mashinani tozalash

- ▶ Kir yuvish mashinasini tozalash va unga texnik xizmat ko'rsatish vaqtida shtepsel vilkasini rozetkadan uzib qo'ying.
- ▶ Mashina korpusi (8-2-rasm) va rezinali elementlarini tozalash uchun suyuq sovunli tozalash vositasi shimdirilgan yumshoq matodan foydalaning.
- ▶ Korroziyani yuzaga keltiruvchi organik kimyoviy moddalar yoki erituvchilardan foydalanmang.



8-2

### 8.3 Suv uzatish krani va suv uzatish krani filtri

Suv uzatishning qasmoq kabi qattiq zarrachalar bilan tiqilib qolishining oldini olish uchun suv uzatish krani filtrini muntazam ravishda tozalab turing.

- ▶ Ta'minot shnurini uzing va suv uzatishni o'chiring.
- ▶ Suv uzatish shlangini (8-3-rasm) mashinaning orqa tarafi va kranda burab bo'shatib.
- ▶ Filtrlarni suv va chyotka yordamida yuving (8-4-rasm).
- ▶ Filtrni soling va kirish shlangini o'rninging.

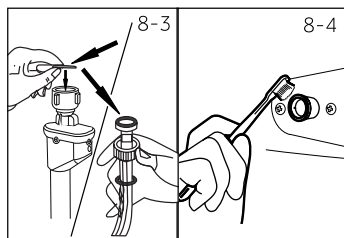

8-3

8-4

### 8.4 Barabanni tozalash

- ▶ Barabandan shpilka, tanga kabi u yerga tasodifan tushib qolgan metall buyumlarni chiqarib oling (8-5-rasm), chunki ular shikastlanishlar va zang dog'larining paydo bo'lishiga sabab bo'ladi.
- ▶ Zang dog'larini ketkazish uchun tarkibida xlor bo'lmagan tozalash vositasidan foydalaning. Kir yuvish vositasi ishlab chiqaruvchisi ko'rsatmalariga amal qiling.
- ▶ Tozalash uchun qattiq buyumlar yoki po'lat mochalkalardan foydalanmang.

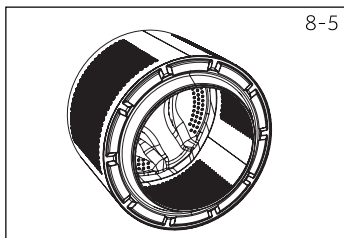

8-5



### Izoh. Barabanni tozalash

Muntazam tarzda texnik xizmat ko'rsatish uchun biz elementlarning bo'lishi mumkin bo'lgan shikastlanishlarini yo'qotish maqsadida har 3 oyda bir marta "Barabanni tozalash" (Drum Clean) dasturini yuklanishsiz ishga tushirishni tavsiya qilamiz. Kir yuvish vositalari uchun konteynerga oz miqdorda yuvish vositasi qo'shing yoki ularni qo'llash bo'yicha yo'riqnomasiga muvofiq tarzda qasmoqlarni yo'qotish bo'yicha maxsus vositalardan foydalaning.

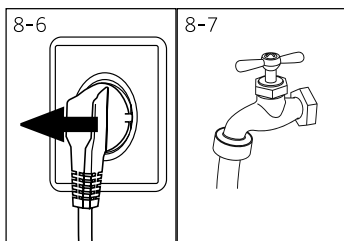

## 8.5 Uzoq davrlar davomida foydalanmaslik

Agar mashinadan uzoq vaqt davomida foydalanilmasa:

1. Elektr vilkasini tortib chiqarib oling (8-6-rasm).
2. Suv uzatishni o'chiring (8-7-rasm)
3. Nam va hidlarning hosil bo'lishining oldini olish uchun eshikchani oching. Kir yuvish mashinasidan foydalanilmayotgan vaqtda eshikchani ochiq holda qoldiring.

Keyingi foydalanishdan avval elektr kabeli, suv uzatish va oqava suv shlanlarini diqqat bilan tekshiring. Hammasining mos holda o'rnatilganligi va oqib ketishlarning yo'qligiga ishonch hosil qiling.

## Izoh. Barabanni tozalash

Uzoq vaqt davomida foydalanilmaganidan keyin mashinaga kirlarni solmasdan va undagi kir yuvish vosotasi bo'linmasiga oz miqdorda kir yuvish vositasini solgan holda yoki barcha bo'lishi mumkin bo'lgan shikastlanishlarni ketkazish uchun maxsus tozalagich bilan "Barabanni tozalash" (Drum Clean) dasturini ishga tushirish tavsiya qilinadi.

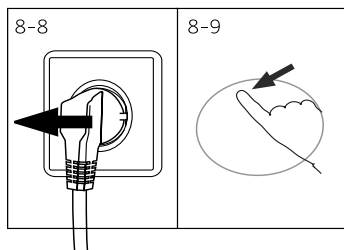

## 8.6 Nasos filtri

Filtni oyiga bir marta tozalab turing va agar mashina quyidagilarni bajarilmasa, nasos filtrini tekshiring:

- ▶ suv chiqarmayapti;
- ▶ aylanmayapti;
- ▶ ishlash vaqtida noodatiy shovqin chiqarayapti.



## DIQQAT!

Qaynoq suvda kuyish xavfi mavjud! Nasos filtridagi suv juda issiq bo'lishi mumkin! Har qanday harakatlarni bajarishdan avval suvning sovuganligiga ishonch hosil qiling.

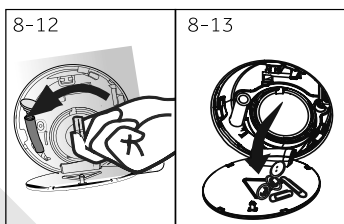
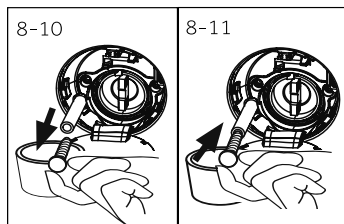

1. Kir yuvish mashinasini o'chiring va shtepsel vilkasini rozetkadan uzing (8-8-rasm).
2. Xizmat ko'rsatish lyukchasini oching. Buning uchun tanga yoki otvertkadan foydalanish mumkin (8-9-rasm).
3. Suvni chiqarib yuborish uchun yassi sig'im qo'ying (8-10-rasm). Suv hajmlari katta bo'lishi mumkin!
4. Oqava suv shlangini tortib chiqaring va uning uchini sig'im ustida ushlang (8-10-rasm).
5. Oqava suv shlangidan tiqinni chiqarib oling (8-10-rasm).
6. Suvni to'liq chiqarib tashlagandan keyin oqava suv shlangini yoping (9-11-rasm) va uni qaytadan mashinaga ulang.
7. Nasos filtrini soat strelkasi yo'nalishiga qarama-qarshi yo'nalishda burang va uni chiqarib oling (8-12-rasm).
8. Iflos narsalarni olib tashlang (8-13-rasm).

9. Nasos filtrini, masalan, oqim suvi yordamida ehtiyotlik bilan tozalang (8-14-rasm).
10. Filtrni joyiga mahkam qotiring (8-15-rasm).
11. Xizmat ko'rsatish lyuki qopqog'ini yoping.

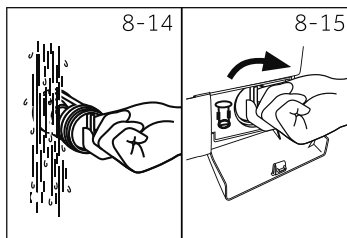

### AVVALDAN OGOHLANTIRISH!

- ▶ Nasos filtri zichlagichi toza va zararlanmagan bo'lishi kerak. Agar qopqog zich tortilmagan bo'lsa, suv oqib ketishi mumkin.
- ▶ Filtr o'z o'rniga o'rnatilishi kerak, aks holda suv oqib ketishi mumkin.

Ko'pgina yuzaga keladigan muammolarni alohida bilimlarsiz mustaqil tarzda hal qilish mumkin. Muammolar yuzaga kelgan hollarda sotuvdan keyingi xizmat ko'rsatish xizmatiga murojaat qilishdan avval barcha taqdim etilgan imkoniyatlar bilan tanishib chiqing va quyidagi ko'rsatmalarni bajaring. MIJOZLARGA XIZMAT KO'RSATISH bo'limiga qarang.



## OGOHLANTIRISH!

- ▶ Texnik xizmat ko'rsatishni o'tkazishdan avval qurilmani o'chiring va tarmoq shtekerini rozetkadan uzing.
- ▶ Elektr jihozlariga faqat malakali elektriklar tomonidan xizmat ko'rsatilishi kerak, chunki noto'g'ri ta'mirlash keyingi jiddiy buzilishlarga olib kelishi mumkin.
- ▶ Xavflarning oldini olish uchun zararlangan ta'minot kabeli faqat ishlab chiqaruvchi, uning servis agenti yoki shunga o'xshash malakaga ega bo'lgan shaxslar tomonidan almashtirilishi lozim.

### 9.1 Axborot kodlari

Quyidagi kodlar faqat ma'lumot uchun aks ettiriladi va ular kir yuvish sikliga tegishlidir. Ular biror-bir harakatni bajarishni talab qilmaydi.

Kod	Xabar
E25	Kir yuvish siklining qolgan vaqti 1 soat 25 daqiqani tashkil qiladi
E30	Kir yuvish siklining qolgan vaqti, jumladan tugash vaqti bo'yicha tanlangan kechiktirish vaqti 6 soat 30 daqiqani tashkil qiladi.
P-- 1/2/3	1, 2 yoki 3 ta qo'shimcha chayish tanlanadi ( FUNKSIONAL TUGMALAR — "Qo'shimcha chayish" bo'limiga qarang).
Erd	Kir yuvish sikli yakunlandi. Kir yuvish mashinasi avtomatik ravishda o'chiriladi.
c i o t	Bolalardan himoyalash funksiyasi yoqilgan.
L o c t	Suvning baland darajasi, suvning yuqori harorati yoki siqish siklining bajarilishi tufayli eshikcha yopib qo'yilgan.
bEEP OFF	Tovushli signal o'chirib qo'yilgan.
bEEP On	Tovushli signal yoqilgan.

### 9.2 Kod yordamida nosozliklarni bartaraf qilish

Muammo	Sababi	Yechim
E1	• Suvni chiqarib yuborish xatosi, suv 6 daqiqa davomida chiqib ketmaydi.	• Nasos filtrini tozalang. • Oqava suv shlangining o'rnatilishini tekshiring.
E2	• Blokirovka qilish xatosi.	• Eshikchani to'g'ri yoping.
E4	• Suv darajasiga 8 daqiqadan keyin oqib qolmayapti.	• Kranning ochiq ekanligi va suv bosimining me'yorida ekanligiga ishonch hosil qiling.
	• Sifon effekti oqibatida suv oqava suv orqali to'kiladi.	• Oqava suv shlangining o'rnatilishini tekshiring.
E8	• Suv darajasi bo'yicha himoya xatosi	• Sotuvdan keyingi xizmat ko'rsatish bo'limiga murojaat qiling.
E5	• Drenaj bosqichida bo'sh barrel suv darajasini aniqlash mumkin emas	• Nasos filtrini tozalang. • Oqava suv shlangining o'rnatilishini tekshiring. • Suv darajasi sensori tekshiring • Drum toza marta ishga tushirish

Muammo	Sababi	Yechim
F3	<ul style="list-style-type: none"> <li>• Harorat datchigi xatosi.</li> </ul>	<ul style="list-style-type: none"> <li>• Sotuvdan keyingi xizmat ko'rsatish bo'limiga murojaat qiling.</li> </ul>
F4	<ul style="list-style-type: none"> <li>• Qizib ketish xatosi.</li> </ul>	<ul style="list-style-type: none"> <li>• Sotuvdan keyingi xizmat ko'rsatish bo'limiga murojaat qiling.</li> </ul>
F7	<ul style="list-style-type: none"> <li>• Elektrovigatel xatosi.</li> </ul>	<ul style="list-style-type: none"> <li>• Sotuvdan keyingi xizmat ko'rsatish bo'limiga murojaat qiling.</li> </ul>
FA	<ul style="list-style-type: none"> <li>• Suv darajasi datchigi xatosi</li> </ul>	<ul style="list-style-type: none"> <li>• Sotuvdan keyingi xizmat ko'rsatish bo'limiga murojaat qiling.</li> </ul>
FC0 yoki FC1 yoki FC2	<ul style="list-style-type: none"> <li>• Aloqa xatosi</li> </ul>	<ul style="list-style-type: none"> <li>• Sotuvdan keyingi xizmat ko'rsatish bo'limiga murojaat qiling.</li> </ul>
Unb	<ul style="list-style-type: none"> <li>• Notekis yuklanma xatosi.</li> </ul>	<ul style="list-style-type: none"> <li>• Barabandagi kirlarni tekshiring va ularni bir tekis taqsimlang. Yuklanishni kamaytiring.</li> </ul>

### 9.3 Kodni aks ettirmasdan nosozliklarni bartaraf qilish

Muammo	Sababi	Yechim
Kir yuvish mashinasi ishlamayapti.	<ul style="list-style-type: none"> <li>• Dastur hali ishga tushirilmagan.</li> <li>• Eshikcha noto'g'ri yopilgan.</li> <li>• Kir yuvish mashinasi yoqilmagan.</li> <li>• Elektr ta'minotidagi uzilish.</li> <li>• Bolalardan himoyalash funksiyasi yoqilgan.</li> </ul>	<ul style="list-style-type: none"> <li>• Dasturni tekshiring va uni ishga tushiring.</li> <li>• Kir yuvish mashinasining eshikchasini to'g'ri yoping.</li> <li>• Mashinani yoqing.</li> <li>• Elektr ta'minotini tekshiring.</li> <li>• Bolalardan himoyalash funksiyasini o'chirib qo'ying.</li> </ul>
Kir yuvish mashinasi suv bilan to'lmayapti.	<ul style="list-style-type: none"> <li>• Suv uzatish yo'q.</li> <li>• Suv uzatish shlangi buklanib qolgan.</li> <li>• Suv uzatish shlangi filtri to'silib qolgan.</li> <li>• Suv bosimi 0,03 MPa dan past.</li> <li>• Eshikcha noto'g'ri yopilgan.</li> <li>• Suv ta'minotidagi nosozlik.</li> </ul>	<ul style="list-style-type: none"> <li>• Vodoprovd kranini tekshiring.</li> <li>• Suv uzatish shlangini tekshiring.</li> <li>• Suv uzatish shlangi filtrini blokdan chiqaring.</li> <li>• Suv bosimini tekshiring.</li> <li>• Kir yuvish mashinasining eshikchasini to'g'ri yoping.</li> <li>• Suv quyilishini ta'minlang.</li> </ul>
Kir yuvish mashinasi suv bilan to'lganida, suv oqib ketayapti.	<ul style="list-style-type: none"> <li>• Suv chiqarish shlangining balandligi 80 sm dan pastroq.</li> <li>• Suv chiqarish shlangining uchi suvga tushirib qo'yilgan bo'lishi mumkin.</li> </ul>	<ul style="list-style-type: none"> <li>• Suv chiqarish shlangining to'g'ri o'rnatganligiga ishonch hosil qiling.</li> <li>• Suv chiqarish shlangining suvda joylashmagan ekanligiga ishonch hosil qiling.</li> </ul>
Suv chiqarish nosozligi.	<ul style="list-style-type: none"> <li>• Suv chiqarish shlangi to'silib qolgan.</li> <li>• Nasos filtri to'silib qolgan.</li> <li>• Suv chiqarish shlangining uchi dengiz sathidan 100 sm balandda joylashgan.</li> </ul>	<ul style="list-style-type: none"> <li>• Suv chiqarish shlangidan to'siqni olib tashlang.</li> <li>• Nasos filtrini tozalang.</li> <li>• Suv chiqarish shlangining to'g'ri o'rnatganligiga ishonch hosil qiling.</li> </ul>
Siqish vaqtida kuchli tebranish mavjud.	<ul style="list-style-type: none"> <li>• Barcha tashish boltlari ham olinmagan.</li> <li>• Mashina noturg'un holatda joylashgan.</li> <li>• Kir yuvish mashinasini noto'g'ri yuklantirish.</li> </ul>	<ul style="list-style-type: none"> <li>• Barcha tashish boltlarini oling.</li> <li>• Qattiq tayanch yuza bilan ta'minlang va mashinani tekislang.</li> <li>• Yuklanishning vazni va bir tekis taqsimlanganligini tekshiring.</li> </ul>
Kir yuvish mashinasi kir yuvish sikli yakunlangunicha to'xtab qolayapti.	<ul style="list-style-type: none"> <li>• Suv uzatish yoki elektr ta'minotidagi nosozlik.</li> </ul>	<ul style="list-style-type: none"> <li>• Elektr ta'minoti yoki suv ta'minotini tekshiring.</li> </ul>
Kir yuvish mashinasi ma'lum vaqtga to'xtab qolayapti.	<ul style="list-style-type: none"> <li>• Displayda xatolik kodi ko'rsatiladi.</li> <li>• Noto'g'ri yuklanish tufayli nosozlik.</li> <li>• Dastur namlantirish siklini bajarayapti.</li> </ul>	<ul style="list-style-type: none"> <li>• Xatolik kodlarini tekshiring.</li> <li>• Yuklanishni kamaytiring yoki taqsimlang.</li> <li>• Dasturni bekor qiling va qaytadan ishga tushiring.</li> </ul>

Muammo	Sababi	Yechim
Baraban va/yoki kir yuvish vositalari uchun konteynerda ortiqcha ko'pik hosil bo'layapti.	<ul style="list-style-type: none"> <li>Mos kelmaydigan kir yuvish vositasi.</li> <li>Ortiqcha miqdordagi kir yuvish vositasidan foydalanish.</li> </ul>	<ul style="list-style-type: none"> <li>Kir yuvish vositasini tanlash bo'yicha tavsiyalarga qarang.</li> <li>Kir yuvish vositasi mirqorini kamaytiring.</li> </ul>
Kir yuvish vaqtiga avtomatik tarzda tuzatish kiritish.	<ul style="list-style-type: none"> <li>Kir yuvish dasturining davomiyligiga tuzatish kiritiladi.</li> </ul>	<ul style="list-style-type: none"> <li>Bu oddiy holat va ishlashiga ta'sir qilmaydi.</li> </ul>
Siqish vaqtidagi nosozik.	<ul style="list-style-type: none"> <li>Barabandagi kirlar muvozanatlashmagan.</li> </ul>	<ul style="list-style-type: none"> <li>Mashina yuklanishini tekshiring va siqish dasturini qaytadan ishga tushiring.</li> </ul>
Kir yuvish natijasi qoniqarli emas.	<ul style="list-style-type: none"> <li>Kirlanganlik darajasi tanlangan dasturga mos kelmaydi.</li> <li>Kir yuvish vositasi mirqori yetarli emas.</li> <li>Maksimal yuklanishdan ortib ketilgan.</li> <li>Kirlar barabanda notekis taqsimlangan.</li> </ul>	<ul style="list-style-type: none"> <li>Boshqa dasturni tanlang.</li> <li>Kirlanganlik darajasiga va ishlab chiqaruvchi tavsiyalariga ko'ra kir yuvish vositasini tanlang.</li> <li>Yuklanishni kamaytiring.</li> <li>Kirni chiqarib oling.</li> </ul>
Kirlarda kir yuvish kukuni qoldiqlari mavjud.	<ul style="list-style-type: none"> <li>Kir yuvish vositasining erimagan zarrachalari oq dog'lar ko'rinishida kirlarda qolishi mumkin.</li> </ul>	<ul style="list-style-type: none"> <li>Qo'shimcha chayishni bajaring.</li> <li>Quruq kirlardan qoldiqlarni ketkazishga urinib ko'ring.</li> <li>Boshqa kir yuvish vositasidan foydalaning.</li> </ul>
Kirlarda kulrang dog'lar mavjud.	<ul style="list-style-type: none"> <li>Moylar, kremlar yoki mazlar kabi yog'lar ta'sirida hosil bo'ladi</li> </ul>	<ul style="list-style-type: none"> <li>Kirlarni maxsus tozalagich yordamida yuvishga tayyorlang.</li> </ul>

## **i** Izoh. Ko'pik hosil bo'lishi

Siqish siklini bajarishda haddan tashqari ko'p ko'pik hosil bo'ladi, motor to'xtaydi va suv chiqarish nasosi 90 soniya davomida ishlaydi. Ko'piklarni ketkazishning bu prosedurasini 3 martagacha bajarish natijalari qoniqarli bo'lmaganda dastur siqish siklini bajarmasdan to'xtaydi.

Agar hattoki ko'rilgan choralardan keyin ham xatoliklar haqidagi xabarlar paydo bo'lsa, mashinani o'chiring, elektr ta'minotidan uzing va qo'llab-quvvatlash xizmatiga murojaat qiling.

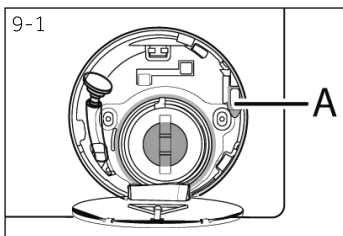

### 9.4 Elektr ta'minotida uzilish sodir bo'lganda

Joriy dastur va uning sozlamalari saqlanadi.

Elektr ta'minoti qayta tiklanganidan keyin ishlash qayta tiklanadi.

Agar elektr ta'minotidagi uzilish dastur bajarilayotgan vaqtda yuz bersa, eshikcha avtomatik ravishda blokirovka qilinadi. Kirlarni chiqarib olish zarur bo'lgan hollarda - suv darajasi shisha eshikcha orqali ko'rinmasligi kerak (eshikchadan pastroq bo'lishi kerak). - Qaynoq suvdan kuyish xavfi mavjud!

- ▶ QAROV VA YUVISH (NASOS FILTRI) bo'limidagi 1-6-qadamlarni bajargan holda suv darajasini pasaytiring.
- ▶ Shundan keyin eshikcha yengil tiqqilagan holda blokirovkadan chiqmagunicha xizmat ko'rsatish lyukchasining ostida joylashgan (9-1-rasm) richagni (A) torting.
- ▶ Barcha elementlarni o'rnatish va xizmat ko'rsatish lyukchasini yoping.



Kir yuvish mashinasi foydalanuvchi uchun xavfsiz holatda bo'lganida (suv darajasi ko'rish lyukidan pastda, bak harorati 55 °C dan past, ichki bak aylanmayapti) mashina eshigini ochish mumkin.

### 10.1 Tayyorlash

- ▶ Qurilmani qadoq'idan chiqarib oling.
- ▶ Barcha qadoqlash materiallarini, jumladan penoplastdan qilingan asosni olib qo'ying va ularni bolalar ola olmaydigan joyda saqlang. Qadoq ochilganda paket va eshikchada suv tomchilarni ko'rish mumkin. Bu suvdan foydalangan holda o'tkazilgan zavoddagi siniovlar tufayli yuzaga kelgan oddiy holatdir.



### Izoh. Qadoqlarni chiqitga chiqarish

Barcha qadoqlash materiallarini bolalar ola olmaydigan joyda saqlang va ularni atrof-muhitga xavfsiz tarzda chiqitga chiqaring.

### 10.2 Shovqinlarni pasaytiruvchi prokladkalarni o'rnatish bo'yicha yo'riqnoma (mavjud bo'lganida)

1. Issiqlikni pasaytiruvchi qadoqni ochganda trubkadan bir nechta shovqinlarni pasaytiruvchi prokladkalarni topasiz. Ulardan shovqinni pasaytirish uchun foydalaniladi. (10-1 rasm)
2. Shovqinni pasaytiruvchi prokladkalarni va ikki tomonlama himoya plyonkani oling; shovqinni pasaytiruvchi prokladkalarni 10-2 rasmda ko'rsatilgani kabi kir yuvish mashinasi korpusi ostiga o'rnatish (ikkita uzun prokladkani 1 va 3-nuqtaga, ikkita qisqa prokladkani 2 va 4-nuqtaga). Mashinani vertikal holatga qo'ying.

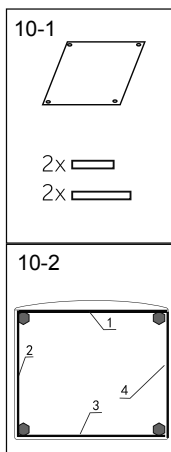

#### Maslahat:

Shovqinni pasaytiruvchi prokladkalar opsionaldir, ular shovqinni pasaytirishi mumkin, siz ularni xohishingizga ko'ra o'rnatishingiz mumkin.

### 10.3 Tashish boltlarini olib tashlash

Tashish boltlari ichki shikastlanishlarning oldini olish uchun tashish vaqtida qurilma ichidagi vibratsiyaga qarshi komponentlarni qotirish uchun mo'ljallangan.

1. Orqa qopqoqni chiqarib oling (zarur bo'lgan hollarda) (10-3-rasm).
2. Orqa devordagi 4 ta boltning hammasini chiqarib oling hamda mashinaning ichki tomonidan rezina zichlagichlar va plastik qo'yimalarni (A) chiqaring (10-4-rasm).

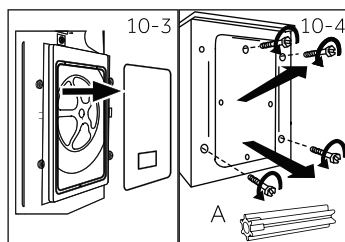

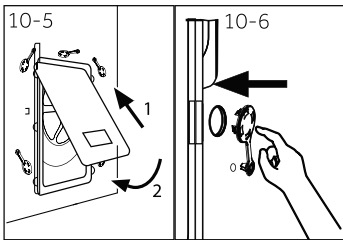

3. Uni tashqariga turtib chiquvchi ikkita tirgishga qo'ygan holda orqa qopqoqni qayta o'rnatish (10-5-rasmga qarang).
4. Qolgan tirgishlarga tiqinni qo'ying (10-6-rasm).



## Izoh. Ishonchi joyda saqlang

Tashish boltlarini keyinchalik foydalanish uchun ishonchli joyda saqlang. Qurilmani har safar ko'chirishdan avval bu boltlarni o'rnatish.

### 10.4 Qurilmani ko'chirish

Agar kir mashinasini boshqa joyga ko'chirish zarur bo'lsa, buzilishning oldini olish uchun tashish boltlarini qaytadan o'rnatish.

1. Tiqinlarni oling.
2. Orqa qopqoqni chiqarib oling.
3. Plastik qo'yilmalar va tashish boltlarini qo'ying.
4. Boltlarni klyuch bilan qotiring.
5. Orqa qopqoqni joyiga o'rnatish.

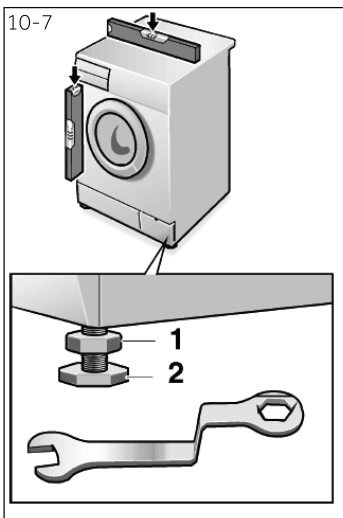

### 10.5 Qurilmani tekislash

Mutloq gorizontal holatga erishish uchun barcha oyoqchalarni (10-7-rasm) rostlang. Bu ishlash vaqtidagi tebranishlarni va oqibatda shovqinlarni kamaytiradi. Bu orqali eskirish ham pasaytiriladi. Tekislash uchun shayton qurilmasidan foydalanish tavsiya qilinadi. Pol maksimal darajada qattiq va tekis bo'lishi kerak.

1. Gayka klyuchi yordamida kontrgaykani (1) bo'shatish.
2. Oyoqchalarni (2) aylantirish bilan balandlikni rostlang.
3. Kontrgaykani (1) korpusga nisbatan qotiring.



### 10.6 Suq chiqarish uchun ulash

Suv chiqarish shlangini truboprovodga tegishli tarzda o'rnatish. Shlang jihozning quyi chegarasi ustida 80 sm dan 100 sm balandlik diapazonida joylashishi kerak! Drenaj shlangini imkoni boricha har doim jihozning orqa panelidagi qisqichga mahkamlang.



#### DIQQAT!

- ▶ Faqat birga beriladigan ulash uchun shlanglar majmuasidan foydalaning.
- ▶ Hech qachon eskirgan shlanglar majmuasidan foydalanmang!
- ▶ Shlangni faqat sovuq suv manbaiga ulang.
- ▶ Ulashdan avval suvning tozaligi va tiniqligini tekshiring.

Ulashning quyidagi turlari mavjud:

#### 10.6.1 Suvni shlangdan rakovinaga to'kish

- ▶ Suv chiqarish shlangini U-simon tayanch yordamida tegishli o'lchamdagi rakovina (10-8-rasm) qirrasiga osing.
- ▶ U-simon tayanchni sirpabishlardan ishonchli himoya bilan ta'minlang.

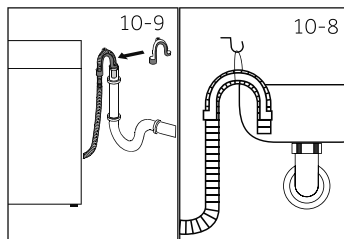

#### 10.6.2 Shlangdan kanalizatsiyaga quyish

- ▶ Ventilyatsion tirgishli truba tirgakining ichki diametri kamida 40 mm bo'lishi kerak.
- ▶ Drenaj shlangini kanalizatsiya trubkasiga 0 dan 80 mm oralig'ida joylashtiring.
- ▶ U-simon tayanchni ulang va uni ishonchli tarzda mahkamlang (10-9 rasm).

#### 10.6.3 Shlangdan ulanish rakovinasiga quyish

- ▶ Ulanish sifon ustida joylashishi kerak
- ▶ Vtulkali ulanish odatda nakladka (A) bilan yopilgan bo'ladi. Ishning har qanday buzilishlarining oldini olish uchun uni olib tashlash kerak (10-10-rasm).
- ▶ Suv chiqarish shlangini xomut bilan mahkamlang.

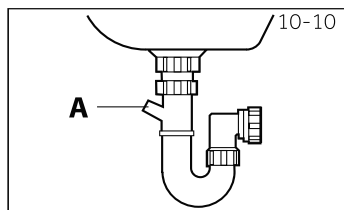

#### DIQQAT!

- ▶ Suv chiqarish shlangini suvga botirish mumkin emas va u ishonchli tarzda mahkamlangan va germetik bo'lishi kerak. Agar suv chiqarish shlangi yerga o'rnatilsa yoki truba 80 sm dan kamroq balandlikda bo'lsa, kir yuvish mashinasi to'lib qolish vaqtida doimo suvni chiqarib turadi (avtomatik suv chiqarish).
- ▶ Suv chiqarish shlangini uzaytirish mumkin emas. Zarur bo'lgan hollarda sotuvdan keyingi xizmat ko'rsatish bo'limi bilan bog'laning.

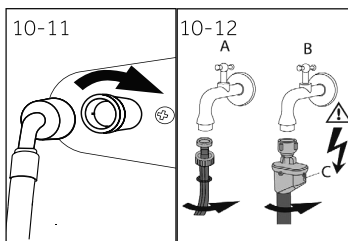

## 10.7 Chuchuk suvni ulash

Prokladkalarining qo'yilganligiga ishonch hosil qiling.

1. Suv uzatish shlangini egriqlangan uchi bilan mashinaga ulang (10-11-rasm). Vintli ulanishni qo'l bilan qotiring.
2. Boshqa uchini 3/4" rezba bilan suv uzatish kraniga ulang (10-12-rasm).



## Izoh. Oqib ketishlarga qarshi tizim

Ayrim modellar oqib ketishlarga qarshi tizimli (B) suv uzatish shlangi bilan jihozlangan. Oqib ketishlarga qarshi tizim shlang shikastlangan hollarda suv uzatishni avtomatik tarzda o'chirish orqali suv tomonidan yuzaga keltiriladigan shikastlanishlardan himoya qiladi. Uning ishg'a tushishini qizim belgi (C) ko'rsatadi. Bunday shlangni almashtirish zarur.

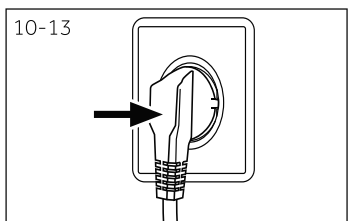

## 10.8 Ta'minot manbaiga ulash

Har safar ulashdan avval quyidagilarni tekshiring:

- ▶ ta'minot manbasi, rozetka va saqlagichning zavodda o'rnatilgan yorliqdagi qiymatlarga mosligi.
- ▶ rozetkaning yerga ulanganligi, qo'shimcha tarmoqlagichlar yoki uzaytirgichlardan foydalanilmayotganligi.
- ▶ vilka va rozetkaning bir-birlariga qat'iy mos kelishi. Vilka rozetkaga suqing (10-13-rasm).



## OGOHLANTIRISH!

- ▶ Barcha ulanishlarning (elektr ta'minot shnuri, suv chiqarish va toza suv uzatish shlanglari) mahkam, quruq va chuchuk suv o'tkazmasligiga ishonch hosil qiling!
- ▶ Bu qismlarning hech qachon bosilib qolmaganligi, buklanmaganligi yoki buralmaganligini kuzatib boring
- ▶ Xavflarning oldini olish uchun shikastlangan ta'minot kabeli servis agenti tomonidan almashtirilishi kerak (kafolat taloniga qarang).

## 11.1 Qurilma Yel № 1061/2010 talablariga mos keladi

Yetkazib beruvchilar yoki savdo belgisining nomi	Haier	
Yetkazib beruvchi modeli identifikatori	HW60-BP10959A HW60-BP10959B	HW60-BP12959A HW60-BP12959AS HW60-BP12959B HW60-BP12959BS
Nominal sig'imi (kg)	6	
Energiya tejamlorligi sinfi	A+++	
Yillik energiya sarfi (AES kVt*s/yil da) <sup>1)</sup>	113/112	
60 °C haroratda va to'liq yuklanishdagi "Paxta" rejimidagi elektr energiya sarfi (kVt*s/sikl)	0,54	
60 °C haroratda va qisman yuklanishdagi "Paxta" rejimidagi elektr energiya sarfi (kVt*s/sikl)	0,54/0,52	
40 °C haroratda va qisman yuklanishdagi "Paxta" rejimidagi elektr energiya sarfi (kVt*s/sikl)	0,39	
O'chirilgan holatdagi iste'mol qiladigan vaznlashtirilgan quvvat (Vt)	0,45	
Yoqilgan holda iste'mol qilinadigan quvvat (Vt)	0,45	
Yillik suv sarfi (AW(:/yil da) <sup>2)</sup>	8330/8580	
Siqish/quritish rejimidagi samaradorlik sinfi <sup>3)</sup>	C/B	
Maks. siqish tezligi (ayl/daq) <sup>4)</sup>	920/1200	
Qoldiq namlik miqdori (%) <sup>4)</sup>	60/53	
60 °C haroratdagi standart "Paxta" dasturi <sup>5)</sup>	◁Paxta+ + ◁60°C + maks.	
40 °C haroratdagi standart "Paxta" dasturi <sup>5)</sup>	◁Paxta+ + ◁40°C + maks.	
60 °C harorat va to'liq yuklanishda "Paxta" dasturining bajarilish vaqti (daq)	295	
60 °C harorat va qisman yuklanishda "Paxta" dasturining bajarilish vaqti (daq)	300	
40 °C harorat va qisman yuklanishda "Paxta" dasturining bajarilish vaqti (daq)	295	
Yoqilgan holatda turish davomiyligi (T  daq da) <sup>6)</sup>	3	
Havo boyicha beriladigan shovqin (kir yuvish/siqish) dB da(A) nisb. 1pBt <sup>7)</sup>	50/68	52/70
Turi	avtonom	

- 1) "Paxta 60 °C" va "Paxta 40 °C" dasturidagi to'liq va qisman yuklanishlardagi 220 ta standart kir yuvish sikllari hamda energiyani tejash rejimlaridagi iste'mol asosida. Haqiqiy energiya sarfi elektr jihozidan qanday foydalanilishiga bog'liq.
- 2) 60 °C dagi "Paxta" va 40 °C dagi "Paxta" dasturidagi to'liq va qisman yuklanishlardagi 220 ta standart kir yuvish sikllari asosida. Haqiqiy suv sarfi elektr jihozidan qanday foydalanilishiga bog'liq.
- 3) G sinfi eng samarasiz, A sinfi esa - eng samarali hisoblanadi.
- 4) 60 °C dagi to'liq yuklanishli standart "Paxta" dasturi va 40 °C dagi qisman yuklanishli standart "Paxta" dasturi asosida.
- 5) "60 °C dagi standart kir yuvish dasturi" va "40 °C dagi standart kir yuvish dasturi" standart kir yuvish dasturlari bo'lib hisoblanadi, yorliqdagi hamda texnik ma'lumotlar ma'lumotnomali varaqasidagi ma'lumotlar ularga tegishlidir. Ular ip-gazlamadan qilingan o'rtacha darajada kirlangan kirlarni yuvishga mos keladilar va elektr energiya va suv sarflari nuqtai-nazaridan eng samarali bo'lib hisoblanadilar.
- 6) Elektr energiyasi sarfini boshqarish tizimi mavjud bo'lgan holdarda.
- 7) 60 °C dagi to'liq yuklanishli "Paxta" standart dasturi asosida.

## 11.2 Qo'shimcha texnik ma'lumotlar

	HW60-BP10959A HW60-BP12959A HW60-BP10959B HW60-BP12959AS HW60-BP12959B HW60-BP12959BS
O'lchami (B x K x Ch mm da)	850x595x373
Kuchlanish, V	220-240 V o'zgaruvchan tok, 50 Gts
Tok kuchi, A	10
Maksimal quvvat, Vt	1 900
Suv bosimi mPa da	$0,03 \leq P \leq 1$
Sof og'irligi kg da	62

Mijozlarni qo'llab-quvvatlash xizmati

"Haier" kompaniyasi mijozlarni qo'llab-quvvatlash xizmatiga murojaat qilishni hamda asl ehtiyot qismlardan foydalanishni tavsiya qilamiz. Agar sizda maishiy texnikangiz bilan bog'liq muammolar yuzaga kelsa, avval "Nosozliklarni bartaraf etish" bo'limini o'rganib chiqing.

Agar muammoga yechim topa olmasangiz, quyidagiga murojaat qiling:

— rasmiy dileringizga yoki

— koll-sentrimizga:

8-800-200-17-06 (RF),

8-10-800-2000-17-06 (BR),

00-800-2000-17-06 (O'zbekiston)

— [www.haier.com](http://www.haier.com) saytiga, u yerda siz texnik xizmat ko'rsatilishiga ariza qoldirishingiz hamda ko'p so'raladigan savollarga javoblar topishingiz mumkin.

Servis markazimizga murojaat qilar ekansiz, mahsulotning pasport yorlig'idan va chekdan topishingiz mumkin bo'lgan quyidagi ma'lumotlarni tayyorlang:

Modeli \_\_\_\_\_

Seriya raqami \_\_\_\_\_

Sotish sanasi \_\_\_\_\_

Yana kafolatlar va sotuv haqidagi hujjatlarning mavjudligini tekshiring.



Muhim! Qurilmada seriya raqamining yo'qligi ishlab chiqaruvchi uchun qurilmani tanib olib bo'lmaydigan va oqibatda kafolatli xizmat ko'rsatishni bajarib bo'lmaydigan qiladi. Qurilmadan zavodda o'rnatilgan identifikatsion yorliqchalarni olib tashlash taqiqlanadi. Zavodda o'rnatilgan yorliqchalarning yo'qligi kafolat majburiyatlarini bajarishni rad qilinishiga sabab bo'lishi mumkin.

Ushbu hujjatga avvaldan xabardor qilmasdan turib o'zgarishlar kiritilishi mumkin.

## მადლობას მოგახსენებთ კომპანია Haier-ის პროდუქციის არჩევისთვის.

გამოყენების წინ ყურადღებით წაიკითხეთ წინამდებარე სახელმძღვანელო. სახელმძღვანელო შეიცავს მნიშვნელოვან ინფორმაციას, რომელიც დაგეხმარებათ მაქსიმალური სარგებლის მიღებაში მოწყობილობის გამოყენებიდან და უსაფრთხო და სწორი მონტაჟის, გამოყენების და მომსახურების უზრუნველყოფაში.

შეინახეთ წინამდებარე სახელმძღვანელო მოხერხებულ ადგილას, რათა ყოველთვის შეძლოთ მისი გამოყენება მოწყობილობის უსაფრთხო და სწორი ექსპლუატაციის მიზნით. თუ სხვა ადგილზე გადასვლის შემთხვევაში მოწყობილობის გაყიდვას, გადაცემას ან სახლის ახალი მფლობელებისთვის დატოვებას გადაწყვეტთ, გადაეცით ახალ მფლობელს ეს სახელმძღვანელოც, რათა მან შეძლოს გაეცნოს მოწყობილობას და გაფრთხილებებს უსაფრთხოების შესახებ.



### პირობითი აღნიშვნები

ყურადღება – მნიშვნელოვანი ინფორმაცია უსაფრთხოების ტექნიკის შესახებ



ზოგადი ინფორმაცია და რჩევები



ეკოლოგიური ინფორმაცია

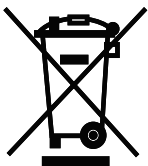

### უტილიზაცია

დაგვეხმარეთ გარემოს და ადამიანების ჯანმრთელობის დაცვაში. განათავსეთ შეფუთვა შესაბამის კონტეინერებში მისი უტილიზაციისთვის. დაგვეხმარეთ ელექტრული და ელექტრონული მოწყობილობების ნარჩენების უტილიზაციაში. არ გადაადგოთ ამ სიმბოლოთი აღნიშნული მოწყობილობები საყოფაცხოვრებო ნარჩენებთან ერთად. გადაეცით მოწყობილობა გადაამუშავების ადგილობრივ საწარმოს ან მიმართეთ ადგილობრივ მუნიციპალურ დაწესებულებას.



### ყურადღება!

#### ტრავმის ან გაფუდვის საფრთხე!

გამოაერთეთ მოწყობილობა ქსელიდან. გადაჭერით დენის კაბელი და მოახდინეთ მისი უტილიზაცია. მოხსენით კარის ფიქსატორი, რათა ბავშვები და შინაური ცხოველები არ ჩაიკეტონ მოწყობილობაში.

1- ინფორმაცია უსაფრთხოების შესახებ.....	4
2- ნაწარმის აღწერა.....	7
3 - მართვის პანელი.....	8
4 - პროგრამები.....	11
5 - მოხმარება.....	12
6 - ყოველდღიური გამოყენება.....	13
7 - ეკოლოგიური რეცხვა.....	18
8 - მოვლა და დასუფთავება.....	19
9 - გაუმართაობების აღმოფხვრა.....	22
10 - მონტაჟი.....	25
11 - ტექნიკური მახასიათებლები.....	29
12 –კლიენტთა მხარდაჭერის სამსახური.....	31

## მოწყობილობის პირველი ჩართვის წინ წაიკითხეთ შემდეგი უსაფრთხოების წესები:



### ყურადღება!

#### პირველი გამოყენების წინ

- ▶ დარწმუნდით, რომ ტრანსპორტირებისას ხელსაწყო არ დაზიანებულა.
- ▶ დარწმუნდით, რომ ტრანსპორტირებისას გამოყენებული ყველა ჭანჭიკი მოხსნილია.
- ▶ მოხსენით მთელი შეფუთვა და შეინახეთ ბავშვებისთვის მიუწვდომელ ადგილას.
- ▶ მოწყობილობის დიდი წონის გამო მასთან ყველა მანიპულაციას უნდა ასრულებდეს მინიმუმ ორი ადამიანი.

#### ყოველდღიური გამოყენება

- ▶ ამოწყობილობის გამოყენება შეუძლიათ 8 წლის და მეტი ასაკის ბავშვებს, აგრეთვე პირებს შეზღუდული ფიზიკური, სენსორული ან გონებრივი შესაძლებლობებით, ან არასაკმარისი გამოცდილებით და ცოდნით, თუ ისინი ამას ასრულებენ მეთვალყურეობის ქვეშ ან თუ მიიღეს ინსტრუქცია, რომელიც ეხება მოწყობილობის უსაფრთხო გამოყენებას და აცნობიერებენ შესაძლო საფრთხეებს.
- ▶ არ მიუშვათ მოწყობილობასთან 3 წლამდე ასაკის ბავშვები, თუ ისინი მუდმივი კონტროლის ქვეშ არ იმყოფებიან.
- ▶ ბავშვებს ეკრძალებათ მოწყობილობასთან თამაში.
- ▶ არ მიუშვათ მოწყობილობასთან ბავშვები და შინაური ცხოველები, თუ მისი კარი ღიაა.
- ▶ შეინახეთ სარეცხი საშუალებები ბავშვებისთვის მიუწვდომელ ადგილზე.
- ▶ შეკარით ელვა-შესაკრავები, მიამაგრეთ თავისუფლად მოშვებული ძაფები და წვრილი ელემენტები ნივთების ერთმანეთში გადახლართვის თავიდან ასაცილებლად. საჭიროების შემთხვევაში გამოიყენეთ სპეციალური ტომარა ან ბადე რეცხვისთვის.
- ▶ არ შეეხოთ მოწყობილობას ნოტიო ან სველი ხელებით ან ნოტიო ან სველი ფეხებით, თუ ფეხშიშველი ხართ.
- ▶ არ დახუროთ მოწყობილობა და არ გადააფაროთ მას საფარი მუშაობის დროს ან მის შემდეგ, რათა უზრუნველყოთ ტენის აორთქლების შესაძლებლობა.
- ▶ არ დადოთ მოწყობილობაზე მძიმე საგნები ან სითბოს ან ტენის წყაროები.
- ▶ არ გამოიყენოთ და არ შეინახოთ ადვილად აალებადი სარეცხი საშუალებები ან ქიმიური წმენდის საშუალებები მოწყობილობის უშუალო სიახლოვეს.
- ▶ არ გამოიყენოთ ადვილად აალებადი აეროზოლები მოწყობილობის უშუალო სიახლოვეს.
- ▶ არ გარეცხოთ გამხსნელებით დამუშავებული ტანსაცმელი, სანამ არ გააშრობთ მას ჰაერზე.





### ყურადღება!

#### ყოველდღიური გამოყენება

- ▶ არ გამოიღოთ და არ შეაერთოთ შტექსელის ჩანგალი ოთახში წვადი აირის არსებობის შემთხვევაში.
- ▶ პოროლონის ან ღრუბლის ტიპის მასალების ცხელი რეცხვა არ შეიძლება.
- ▶ არ გარეცხოთ ფქვილით დაბინძურებული თეთრეული.
- ▶ არ გახსნათ სარეცხი საშუალებების კონტეინერი რეცხვის პროცესში.
- ▶ რეცხვის პროცესში არ შეეხოთ კარს, რადგან ის ცხელდება.
- ▶ არ გახსნათ სარეცხი მანქანის კარი, თუ მასში ჩანს წყლის დონე.
- ▶ კარს ძალით ნუ გახსნით. კარი აღჭურვილია თვითდაბლოკვის მოწყობილობით და გაიღება რეცხვის პროცედურის დასრულების შემდეგ.
- ▶ გამორთეთ მოწყობილობა რეცხვის თითოეული პროგრამის შესრულების შემდეგ და ნებისმიერი მიმდინარე ტექნიკური მომსახურების ჩატარებამდე, აგრეთვე გამორთეთ მოწყობილობა ელექტროკვების წყაროდან, რათა დაზოგოთ ელექტროენერგია და უზრუნველყოთ უსაფრთხოება.
- ▶ მოწყობილობის როზეტიდან გამორთვისას ხელი მოკიდეთ ჩანგალს, და არა კაბელს.

#### ტექნიკური მომსახურება და გაწმენდა

- ▶ ბავშვებს შეუძლიათ მოწყობილობის გაწმენდა და მოვლა მხოლოდ უფროსების მეთვალყურეობის ქვეშ.
- ▶ რეგულარული ტექნიკური მომსახურების ჩატარებამდე გამორთეთ მოწყობილობა ელექტროქსელიდან.
- ▶ უსიამოვნო სუნის წარმოქმნის თავიდან ასაცილებლად დაიცავით ლიუკის სისუფთავე და დატოვეთ კარი და სარეცხი საშუალებების კონტეინერი ღია, როდესაც მანქანა არ გამოიყენება.
- ▶ მოწყობილობის გასაწმენდად არ გამოიყენოთ წყლის გამაფრქვეველი ან ორთქლი.
- ▶ საფრთხის თავიდან ასაცილებლად კვების დაზიანებული კაბელის შეცვლა უნდა შეასრულოს მხოლოდ მწარმოებელმა, მომსახურების სააგენტოს თანამშრომელმა ან მსგავსმა კვალიფიციურმა პირებმა.
- ▶ ნუ ეცდებით ხელსაწყოს დამოუკიდებლად შეკეთებას. რემონტის საჭიროების შემთხვევაში დაუკავშირდით კლიენტთა მხარდაჭერის ჩვენს სამსახურს.

#### მონტაჟი

- ▶ მოწყობილობა უნდა განთავსდეს კარგად ვენტილირებად ადგილზე. შეარჩიეთ ისეთი ადგილმდებარეობა, რომელიც ხელს არ შეუშლის კარის სრულ გაღებას.
- ▶ არ დადგათ მოწყობილობა ღია ცის ქვეშ ნესტიან ადგილას ან ზონაში, სადაც შეიძლება ადგილი ჰქონდეს წყლის გაჟონვას, მაგალითად, ნიჟარის ქვეშ ან მის გვერდით. წყლის გაჟონვის შემთხვევაში გამორთეთ მოწყობილობა კვების წყაროდან და დაელოდეთ მანქანის გაშრობას ბუნებრივი გზით.



## ყურადღება!

### მონტაჟი

- ▶ მოწყობილობის მონტაჟი და ექსპლუატაცია უნდა ხდებოდეს მხოლოდ 5 °C-ზე უფრო მაღალ ტემპერატურაზე.
- ▶ არ დააყენოთ მოწყობილობა პირდაპირ ხალიჩაზე, კედელთან ან ავეჯთან ახლოს.
- ▶ არ განათავსოთ მოწყობილობა მზის პირდაპირი სხივების მოხვედრის ზონაში ან სითბოს წყაროების (მაგალითად, ღუმელების, გამათბობლების) სიახლოვეს.
- ▶ დარწმუნდით, რომ პასპორტის ფირფიტაზე მოყვანილი ინფორმაცია ელექტროენერჯის შესახებ შეესაბამება კვების წყაროს. შეუსაბამობის შემთხვევაში მიმართეთ ელექტრიკოსს.
- ▶ არ გამოიყენოთ რამდენიმე გასართის მქონე გადამყვანები და დამაგრებლებლები.
- ▶ დარწმუნდით, რომ გამოიყენება მხოლოდ მოწყობილობასთან ერთად მიწოდებული ელექტროკაბელი და შლანგი.
- ▶ არ დააზიანოთ ელექტროკაბელი და ჩანგალი. დაზიანების შემთხვევაში მიმართეთ ელექტრიკოსს მის შესაცვლელად.
- ▶ გამოიყენეთ ელექტროკვების ცალკე, ადვილად ხელმისაწვდომი, დამიწებული როზეტი. მოწყობილობა უნდა იყოს დამიწებული.
- ▶ შეამოწმეთ შლანგების და კაბელების გადაბმის სიმტკიცე და გაუფრთხილეთ არარესტობა.

### დანიშნულება

ეს მოწყობილობა განკუთვნილია მხოლოდ სარეცხი მანქანის სახით გამოსაყენებლად. დაიცავით ტანსაცმლის ეტიკეტზე მითითებული ინსტრუქციები.

მოწყობილობა განკუთვნილია მხოლოდ და მხოლოდ შენობაში, სახლის პირობებში გამოყენებისთვის. ის არ არის განკუთვნილი კომერციული ან სამრეწველო გამოყენებისთვის. ცვლილებების შეტანა ან მოწყობილობის მოდიფიკაცია დაუშვებელია. გამოყენებას არადანიშნულებისამებრ შეიძლება მოჰყვეს რისკების წარმოქმნა და ყველა საგარანტიო ვალდებულების გაუქმება.

**i** შენიშვნა.

ტექნიკური ცვლილებების და სხვადასხვა სახის მოდელების არსებობის გამო ილუსტრაციები შემდეგ მუხლებში შეიძლება განსხვავდებოდეს თქვენი მოდელისგან.

**2.1 მოწყობილობის გამოსახულება**

წინა მხარე (ნახ. 2-1):

უკანა მხარე (ნახ. 2-2):

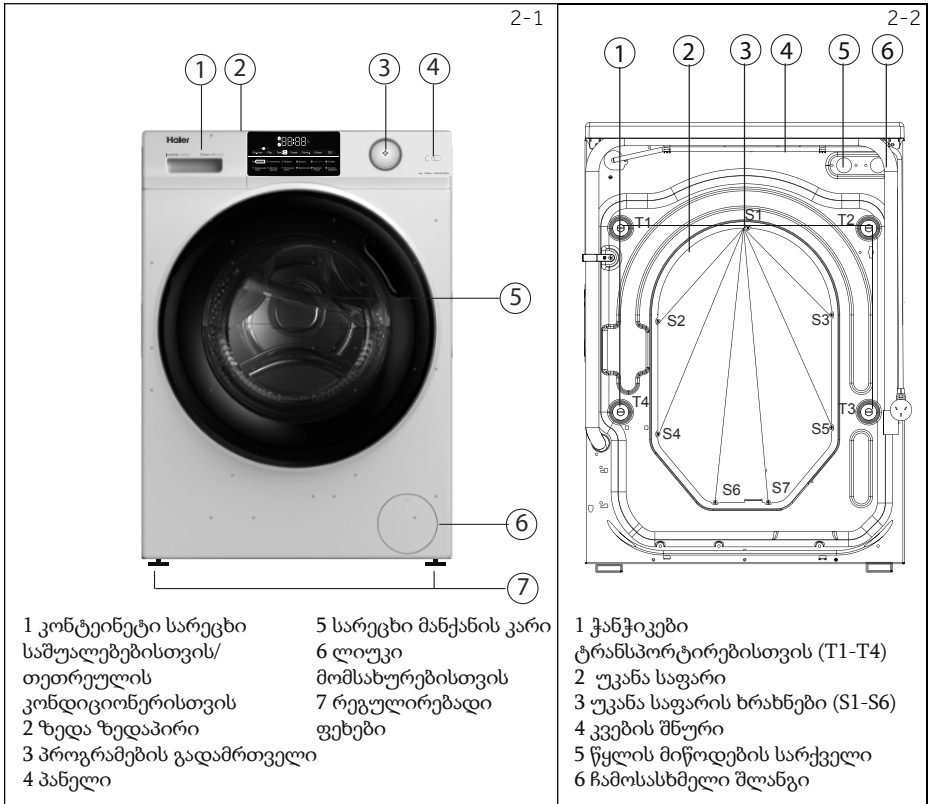

**2.2 დამატებითი აქსესუარები**

შეაოწმეთ დამატებითი აქსესუარების ჩამონათვალი და ლიტერატურა ამ სიის შესაბამისად (ნახ. 2-3):

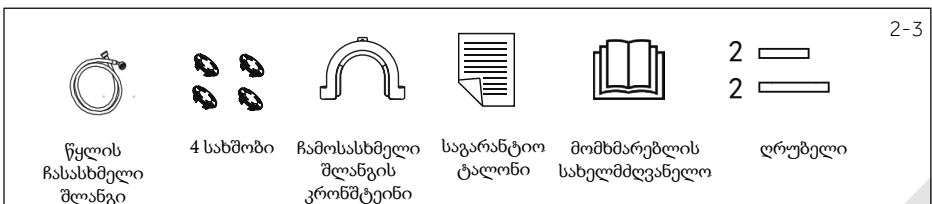

3-1

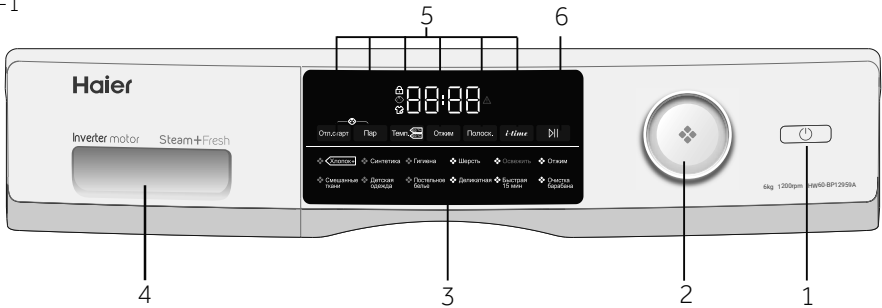

- 1 ჩართველი
- 2 პროგრამების გადამრთველი
- 3 დისპლეი
- 4 კონტინუი სარეცი საშუალებებისთვის/ თეთრეულის კონდიციონერისთვის
- 5 ფუნქციონალური ღილაკები
- 6 ღილაკი „სტარტი/პაუზა“

## **i** შენიშვნა: ხმოვანი სიგნალი

ხმოვანი სიგნალი ერთვება შემდეგ შემთხვევებში:

- ▶ ღილაკზე დაჭერისას
- ▶ პროგრამების გადამრთველის გადატრიალებისას
- ▶ საჭიროების შემთხვევაში შესაძლებელია ხმოვანი სიგნალის გამორთვა; იხ. თავი „ყოველდღიური გამოყენება“.
- ▶ პროგრამის ბოლოს
- ▶ გაუმართაობის შემთხვევაში

3-2



### 3.1 ჩართველი

მოწყობილობის ჩასართავად შეეხეთ ამ ღილაკს (ნახ. 3-2). დისპლეი განათდება, ხოლო შუქდიოდური ინდიკატორი ღილაკზე „გაშვება/პაუზა“ (Start/Pause) აციმციმდება. გამოსართავად კიდევ ერთხელ დააჭირეთ ამ ღილაკს და ასე გეჭიროთ 2 წამის განმავლობაში. თუ ჩამდენიმე ხანში პანელის არც ერთი ელემენტი არ ჩაირთო ან რეცხვის პროგრამა არ ამუშავდა, მანქანა ავტომატურად გამოირთვება.

3-3



### 3.2 პროგრამების გადამრთველი

სახელურის დატრიალებით (ნახ. 3-3) შესაძლებელია 12-დან ერთ-ერთი პროგრამის არჩევა, ამ დროს აინთება შესაბამისი ინდიკატორი და დისპლეიზე გამოჩნდება შესაბამისი პარამეტრები.

3-4

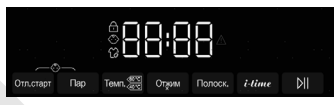

### 3.3 დისპლეი

დისპლეიზე (ნახ. 3-4) აისახება შემდეგი ინფორმაცია:

- ▶ რეცხვის დრო
- ▶ გადადებული გაშვება დასრულების დროის მიხედვით
- ▶ შეცდომების კოდები და ინფორმაცია მომსახურების თაობაზე
- ▶ ფუნქციონალური ღილაკები და ღილაკი „გაშვება/პაუზა“ (Start/Pause).

**3.4 კონტინერი სარეცი საშუალებებისთვის**

გასხენით კონტინერი; დაინახავთ ორ განყოფილებას (ნახ. 3-5):

- 1 განყოფილება 1: სარეცი საშუალება ან თხევადი სარეცი საშუალება პროგრამისთვის
- 2 განყოფილება 2: დამარბილებელი, კონდიციონერი თეთრეულისთვის და ა. შ. რეკომენდაციები სარეცი საშუალებების ტიპის თაობაზე გამოსადეგია რეცხვის სხვადასხვა ტემპერატურისთვის, იხ. სახელმძღვანელო სარეცი საშუალებების შესახებ.

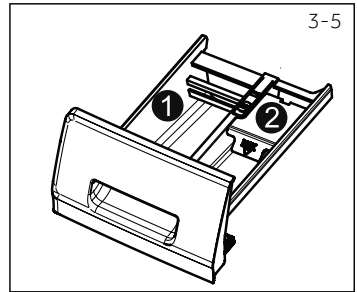

**3.5 ფუნქციონალური დილაკები**

ფუნქციონალური დილაკები (ნახ. 3-6) არჩეულ პროგრამაში მის ამოშვებამდე დამატებითი ოფციების დამატების საშუალებას იძლევა. დისპლეიზე გამოისახება შესაბამისი ინდიკატორები.

მოწყობილობის გამორთვისას ან ახალი პროგრამის დაყენებისას ყველა ოფცია ითიშება.

თუ დილაკს აქვს რამდენიმე პარამეტრი, საჭირო პარამეტრის ასარჩევად თანმიმდევრულად დააჭირეთ დილაკს. ამა თუ იმ პარამეტრის ამოსაღებად ან გასაუქმებლად, აჭირეთ ფუნქციონალურ დილაკს მანამდე, სანამ არ აინთება საჭირო ინდიკატორი ან (მხოლოდ ერთი ვარიანტის შემთხვევაში) სანამ შუქდიოდის ინდიკატორი არ ჩაჭრება.

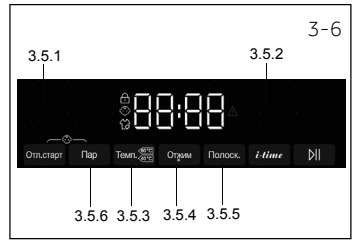

**i მენიშენა: ქარხნული პარამეტრები**

საუკეთესო შედეგების მისაღწევად Haier-ის თითოეულ პროგრამაში არსებობს გარკვეული წინასწარ ნაგულისხმევი პარამეტრები. სპეციალური მოთხოვნების არარსებობის შემთხვევაში რეკომენდებულია ნაგულისხმევი პარამეტრების გამოყენება.

**3.5.1 ფუნქციონალური დილაკი „გადადებული გაშვება“ (Delay)**

დააჭირეთ ამ დილაკს (ნახ. 3-7) პროგრამის დაყოვნებით გასაშვებად. დაყოვნების დროის დასრულების დაყენება შეიძლება 30 წუთის ბიჯით 0,5-დან 24 საათამდე დიაპაზონში. მაგალითად, 6:30 დისპლეიზე ნიშნავს, რომ პროგრამის ციკლი დასრულდება 6 საათისა და 30 წუთის შემდეგ. გადადებული სტარტის ჩასართავად დააჭირეთ დილაკს „გაშვება/პაუზა“ (Start/Pause). ეს არ ვრცელდება პროგრამაზე „გაწურვა“ (SPIN).

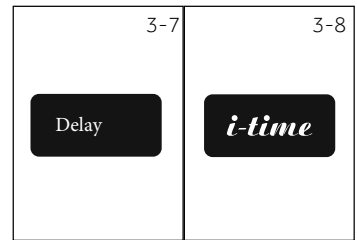

**3.5.2 ფუნქციონალური დილაკი „i-time“**

ეს ფუნქცია (ნახ. 3-8) აძლიერებს რეცხვის სხვადასხვა პერიოდებს. „i-time“ რეჟიმის ჩართვა არ შეიძლება მხოლოდ რეცხვის, მხოლოდ გავლების და მსუბუქი თვითგასუფთავების რეჟიმის ფუნქციის გამოყენებისას.



**3.5.3 ფუნქციონალური დილაკი „ტემპერატურა“ (Temp.)**

დააჭირეთ ამ დილაკს (ნახ. 3-9) არჩეული პროგრამის რეცხვის ტემპერატურის შესაცვლელად. თუ პარამეტრი არ არის განათებული, წყალი არ გათბება.

3-10

Spin

### 3.5.4 ფუნციონალური ღილაკი „გაწურვა“ (Spin)

დააჭირეთ ამ ღილაკს (ნახ. 3-10) მიმდინარე პროგრამის გაწურვის ციკლის შესაცვლელად ან გასაუქმებლად. თუ პარამეტრი არ არის განათებული, გაწურვის ციკლი არ შესრულდება.

3-11

Additional Rinse

### 3.5.5 ღილაკი „დამატებითი გავლება“ (Additional Rinse)

დააჭირეთ ამ ღილაკს (ნახ. 3-11), რათა შესარულთ თეთრეულის უფრო ინტენსიური გავლება სუფთა წყლით. რეკომენდებულია მგრძობიარე კანის მქონე ადამიანებისთვის.

ამ ღილაკზე განმეორებით დაჭირეთ შეიძლება ერთიდან სამამდე დამატებითი ციკლის შერჩევა. ეს ციკლები გამოჩნდება დისპლეიზე როგორც P--1, P--2, P--3.



## შენიშვნა: თხევადი სარეცხი საშუალება

თხევადი სარეცხი საშუალების გამოყენების შემთხვევაში არ არის რეკომენდებული დასრულების დროის მიხედვით გადადებული გაშვების გამოყენება.

3-12

Steam



### 3.5.6 ღილაკი „ორთქლით დამუშავება“ (Steam)

დააჭირეთ ამ ღილაკს (ნახ. 3-12) ორთქლის გამოყენების პროგრამისასარჩევად. ამ პროგრამის არჩევის შემდეგ მოხდება ტემპერატურის ნაგულისხმევი მნიშვნელობის დაყენება. საჭიროების შემთხვევაში შეიძლება ამ ფუნქციის არჩევა „ბამბა“, „სინთეტიკა“, „შერეული თეთრეული“, „ბავშვის ნივთები“, „თეთრეული“, „ჰიგიენა“ რეჟიმების დაყენებისას. ორთქლით რეცხვის ფუნქციის გამოყენებისას აინთება ორთქლით რეცხვის ნიშანი.

3-13



### 3.6 ღილაკი „სტარტი/პაუზა“

დააჭირეთ ამ ღილაკს (ნახ. 3-13), რათა გაუშვას ან გააჩეროს დისპლეიზე ნაჩვენები პროგრამა. პარამეტრების დაყენების და პროგრამის შესრულების დროს შუქდიოდური ინდიკატორი მუდმივად ანთებული იქნება. პროგრამის შეჩერების შემთხვევაში ის იციმციმებს.

3-14

Delay

Steam



### 3.7 დაბლოკვა ზავშვებისგან

ერთდროულად დააჭირეთ ღილაკებს „გადადებული გაშვება“ (Delay) და „ორთქლით დამუშავება“ (Steam) (ნახ. 3-14), და ასე გეჭიროთ 3 წამის განმავლობაში მართვის პანელის ელემენტებზე დაჭერის ბლოკირებისთვის. განბლოკვისთვის ხელმეორედ დააჭირეთ ამ ორ ღილაკს. ზავშვებისგან ბლოკირების ჩართული ფუნქციისას ღილაკებზე დაჭერისას დისპლეიზე გამოისახება „c10t“ (ნახ. 3-15). ცვლილება ვერ შესრულდება.

3-15



იმომხმარებლის სურვილისამებრ, / არა

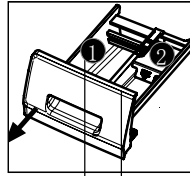

კონტენერი სარეცხი საშუალებებისთვის:  
**1** სარეცხი საშუალება  
**2** დამარბილებელი ან მოვლის საშუალება

პროგრამა	მაქს. ჩატვირთვა კგ-ში HW60-BP10959A HW60-BP12959A HW60-BP10959B HW60-BP12959B HW60-BP12959AS HW60-BP12959BS	ტემპერატურული					ფუნქცია				
		°C-ში <sup>1)</sup>	წინასწარი დაყვება	1	2	წინასწარ დაყენებული ბრუნვის სიჩქარე ბრ/წთ-ში	i-time	ორთული	დამატებითი გავლება	გადადებული სტარტი	
ბაზმა	6,0	* 90-მდე	30	°	°	ბაზმა	1 000	°	°	°	°
შერეული ქსოვილები	3,0	* 60-მდე	30	°	°	ოდნავ დასვრილი შერეული ქსოვილები - ბამბის და სიმთეტიკის რეცხვა	1 000	°	°	°	°
სინთეტიკა	3,0	* 60-მდე	30	°	°	სინთეტიკური ან შერეული ქსოვილი	1 000	°	°	°	°
საბუფშო ტენსაცმელი	3,0	* 90-მდე	40	°	°	ბამბა/სინთეტიკა	1 000	°	°	°	°
ჰიგიენა	3,0	* 90-მდე	60	°	°	ბამბა	1 000	/	°	°	°
ლოგინის თეთრეული	1,5	* 60-მდე	40	°	°	ბამბა	1 000	/	°	°	°
შალი	1,5	* 40-მდე	*	°	°	შალის ან შალის შემცველი ქსოვილი მანქანით რეცხვისთვის	800	°	/	°	°
დელიკატური	1,5	* 30-მდე	30	°	°	დელიკატური ქსოვილები დააბრუნე	600	°	/	°	°
განახლება	1,0	/	/	°	/	ბამბა/სინთეტიკა <sup>2)</sup>	0	/	/	/	/
სწრაფი 15 წთ. <sup>3)</sup>	1,0	* 40-მდე	*	°	°	ბამბა/სინთეტიკა	1 000	°	/	°	°
გაწურვა	6,0	/	/	/	/	ყველა ქსოვილი	1 000	/	/	/	/
გაწმენდა დოლის	/	90	90	°	°	/	600	/	/	/	/

- 1) \*: წყალი არ ცხელდება. აირჩიეთ რეცხვის 90°C ტემპერატურა მხოლოდ სპეციალური ჰიგიენური მოთხოვნების შემთხვევაში.
- 2) მასალა, რომელიც ემინია წყლის არ შეიძლება გარეცხილი, როგორცაა mink და ბამბა. თუ მრავალჯერადი და უწყვეტი ოპერაციის ახალი პროგრამა, სადამკვირვებლო window შეიკრიბება ზეერი კონდენსატის, ადვილი სველი ტანსაცმელი იმოქმედებს გამოცდილება ეფექტი, მიზანშეწონილია, რომ პროგრამა აწარმოებს მუდმივად არ უნდა აღემატებოდეს 2-ჯერ, ან კონდენსატის მინის wipe off და გაუშვით პროგრამა.
- 3) შეამცირეთ სარეცხი საშუალების ოდენობა პროგრამის მოკლე ხანგრძლივობის გამო.

პროგრამა	ტემპერატურა °C-ში	მაქს. ჩატვირთვა კგ-ში	ენერგია კვტ/სთ-ში	წყალი ლ-ში	რეცხვის დრო სთ:წთ-ში	გაწურვის სიჩქარე %-ში
(HW60-BP10959A/HW60-BP10959B)/(HW60-BP12959AHW60-BP12959AS/HW60-BP12959B/HW60-BP12959BS)						
	40°C	3,0	0,39	35/ 34	4:55	60/53
◀ ბამბა+ *	60°C	3,0	0,54/0,52	35	5:00	60/53
	60°C	6	0,54	45	4:55	60/53

\* სტანდარტული პროგრამა ენერგოეფექტურობის მარკირების შესაბამისად 2010/30 EC-ის მიხედვით:

◀ ბამბა+ 60°C / 40°C გაწურვის მაქსიმალური სიჩქარით.

სტანდარტული პროგრამები ბამბის ქსოვილების რეცხვისთვის 60°C / 40°C ტემპერატურაზე გამოსადეგია დაბინძურების ნორმალური ხარისხის ბამბის თეთრეულის გასარეცხად. ეს ყველაზე ეფექტური პროგრამებია ბამბის რეცხვისთვის ენერჯისა და წყლის კომბინირებული მოხმარების თვალსაზრისით. გამოყენებული წყლის ტემპერატურა შეიძლება განსხვავდებოდეს ციკლის განცხადებული ტემპერატურისგან.

### გამოყენების სარეცხი

ძალიან ბევრი სარეცხი ქმნის ბევრი ქაფი და რაც გავლენა რთული. გთხოვთ, მიმართოთ სარეცხი გამოყენების ინსტრუქციებს.

გამოყენების სარეცხი							
	/	<4	12g	12ml	5ml	3ml	1/3 Pcs
<1.5kg	4~8	20g	20ml	8ml	5ml	5ml	0.5 Pcs
2kg	8~12	25g	25ml	15ml	8ml	8ml	1 Pcs
4kg	12~16	40g	40ml	25ml	12ml	12ml	1.5 Pcs
6kg	16~24	50g	50ml	30ml	16ml	16ml	2 Pcs
8kg	24~32	60g	60ml	36ml	20ml	20ml	2.5 Pcs
10kg	32~40	68g	68ml	40ml	22ml	22ml	3 Pcs
≥12kg	40~48	75g	75ml	45ml	28ml	28ml	3.5 Pcs

მხოლოდ შესაფერისი საშუალო და დაბალი სიმტკიცე წყალი, სარეცხი საშუალობინძური ტანსაცმელი

### **i** შენიშვნა: ავტომატური აწონვა

მოწყობილობა ავტურვლია ჩატვირთული სარეცხის წონის განსაზღვრის სისტემით. მცირე დატვირთვისას, ელექტრონურების, წყლის ხარჯი და რეცხვის დრო ზოგიერთ პროგრამაში შემცირდება ავტომატურად.



**6.1 ელექტროენერჯის მიწოდება**

მიუერთეთ სარეცხი მანქანა დენის წყაროს (ცვლადი დენის ძაბვა 220-240 ვ, სიხშირე 50 ჰც, ნახ. 6-1). იხ. ასევე თავი „მონტაჟი“.

**6.2 წყლის მიერთება**

- ▶ მიერთებამდე შეამოწმეთ შემავალი წყლის სისუფთავე და გამჭვირვალობა.
- ▶ გახსენით ონკანი (ნახ. 6-2).

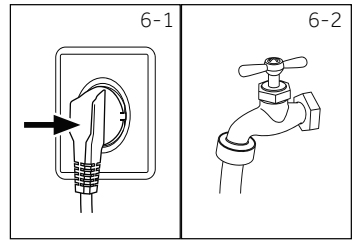

## **i** შენიშვნა: ჰერმეტიკობა

გამოყენების წინ გახსენით ონკანი და შეამოწმეთ გაჟონების ალბათობა ონკანისა და წყლის მიწოდების შლანგის შეერთების ადგილებში.

**6.3 თეთრეულის მოზადება**

- ▶ დაახარისხეთ ტანსაცმელი მისი დამზადებისთვის გამოყენებული ქსოვილების (ბამბა, სინთეტიკური ქსოვილები, შალი ან აბრეშუმში), და დაბინძურების ხარისხის მიხედვით (ნახ. 6-3). მიაქციეთ ყურადღება ეტიკეტებზე მოყვანილ მოვლის ინსტრუქციებს.
- ▶ განაცალკევეთ თეთრი და ფერადი ქსოვილები. თავიდან სცადეთ მათი ხელით გარეცხვა, რათა გაარკვიოთ, კარგავენ ისინი ფერს და ფორმას, თუ არა.
- ▶ ამოიღეთ ჯიბეებიდან ყველაფერი (გასაღებები, მონეტები და ა. შ.) და მოხსენით მყარი დეკორატიული საგნები (მაგალითად, გულსაბნევეები).
- ▶ ტანსაცმლის დეტალები შემოკვეცვის გარეშე, დელიკატური ქსოვილები და თხელი წნულის ქსოვილები, მაგალითად, თხელი ფარდები, მოათავსეთ სპეციალურ სარეცხ ტომარაში (სჯოლს, ისინი სარეცხ მანქანაში არ გარეცხოთ).
- ▶ შეკარით ელვა-შესაკრავები, საწებავები და კავეები და დარწმუნდით, რომ ღილები მიკვრებულია საიმედოდ.
- ▶ მოათავსეთ დელიკატური ქსოვილებისგან შეკერილი ნაკეთობები, როგორცაა თეთრეული შემოკვეცვის გარეშე, საცვლები ნაზი ქსოვილებისგან და წვრილი საგნები, როგორცაა წინდები, ქამრები, ლიფები და ა.შ., სარეცხისთვის განკუთვნილ ტომარაში.
- ▶ გაშალეთ დიდი საგნები, როგორცაა ზეწრები, საბნის პირები და ა.შ.
- ▶ ამოაბრუნეთ ჯინსები და დაჩითული, შეღებილი ან ხასხასა ფერის ქსოვილისგან შეკერილი ნაკეთობები; რეკომენდებულია მათი გარეცხვა ცალკე.

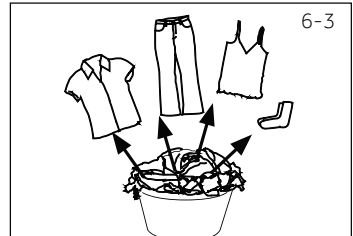

## **!** ყურადღება!

არაქსოვილური ელემენტები, აგრეთვე წვრილი, სუსტად მიმაგრებული და ბასრი საგნები იწვევენ ტანსაცმლის და მანქანის გაუმართაობას და დაზიანებას

## მოვლის ინსტრუქციები

<b>რეცხვა</b>		
 რეცხვა 95 °C-მდე, სტანდარტული ციკლი	 რეცხვა 60 °C-მდე, სტანდარტული ციკლი	 რეცხვა 60 °C-მდე, დელიკატული ციკლი
 რეცხვა 40 °C-მდე, სტანდარტული ციკლი	 რეცხვა 40 °C-მდე, დელიკატული ციკლი	 რეცხვა 40 °C-მდე, დელიკატული ციკლი
 რეცხვა 30 °C-მდე, სტანდარტული ციკლი	 რეცხვა 30 °C-მდე, დელიკატული ციკლი	 რეცხვა 30 °C-მდე, ძალიან დელიკატური ციკლი
 ხელით რეცხვა, მაქს. 40 °C	 არ გარეცხოთ	
<b>გათეთრება</b>		
 დაშვებულია ნებისმიერი მათეთრებელი	 მხოლოდ ჟანგბადიანი მათეთრებელი (ქლორის შემცველობის გარეშე)	 არ გაათეთროთ
<b>შრობა</b>		
 შრობა დოლში, გაცხელების გარეშე	 შრობა დოლში დაბალ ტემპერატურაზე	 დოლში არ გააშროთ
 გააშრეთ თოვზე	 გააშრეთ ზედაპირზე დადებულ მდგომარეობაში	
<b>გაუთოება</b>		
 გაუთოეთ მაქსიმალურ ტემპერატურაზე 200 °C-მდე	 გაუთოეთ საშუალო ტემპერატურაზე 150 °C-მდე	 გაუთოეთ დაბალ ტემპერატურაზე 110 °C-მდე ორთქლის გარეშე (გაუთოება ორთქლის გამოყენებით, ამან შეიძლება გამოიწვიოს გამოუსწორებელი დაზიანება)
 არ გაუთოოთ		
<b>ქსოვილის პროფესიული მოვლა</b>		
 ქიმიკონდა ტეტრაქლორეთილ ენის გამოყენებით	 ქიმიკონდა ნახშირწყალბადების გამოყენებით	 ქიმიკონდას არ ექვემდებარება
 პროფესიული ნოტიო წმენდა	 პროფესიულ ნოტიო წმენდას არ ექვემდებარება	

### 6.4 სარეცხი მანქანის ჩატვირთვა

- ▶ ჩატვირთეთ სარეცხი ნაწილ-ნაწილ
- ▶ არ დაუშვათ სარეცხის ზედმეტი რაოდენობის ჩატვირთვა. მიაქციეთ ყურადღება, რომ სხვადასხვა პროგრამებისთვის მითითებულია მაქსიმალური ჩატვირთვის სხვადასხვა მნიშვნელობები. მაქსიმალური ჩატვირთვის განსაზღვრის წესი: სარეცხსა და დოლის ზედა ნაწილს შორის უნდა რჩებოდეს შუალედი არანაკლებ ექვსი დუიმი (15 სმ).
- ▶ ფრთხილად დახურეთ კარი. დარწმუნდით, რომ სარეცხი არ არის გაჭედილი. გაჭედილმა სარეცხმა შეიძლება გამოიწვიოს ლოუკის მანქეტის დაზიანება, რაც არ წარმოადგენს საგარანტიო შემთხვევას.

**6.5 სარეცხი საშუალების არჩევა**

- ▶ რეცხვის ეფექტურობა და შედეგი განისაზღვრება გამოყენებული სარეცხი საშუალების ხარისხით.
- ▶ გამოიყენეთ მხოლოდ ავტომატური სარეცხი მანქანებისთვის განკუთვნილი სარეცხი საშუალება.
- ▶ საჭიროების შემთხვევაში გამოიყენეთ სპეციალური სარეცხი საშუალებები, მაგალითად, სინთეტიკური და შალის ქსოვილებისთვის.
- ▶ ყოველთვის დაიცავით სარეცხი საშუალებების მწარმოებელთა რეკომენდაციები.
- ▶ არ გამოიყენოთ ქიმიური წმენდის ისეთი საშუალებები, როგორცაა ტრიქლორეთილენი და ანალოგიური პროდუქტები.

აირჩიეთ ყველაზე შესაფერისი სარეცხი საშუალება

პროგრამა	სარეცხი საშუალების სახეობა				
	უნივერსალური	ფერადი ქსოვილებისთვის	დელიკატური ქსოვილებისთვის	სპეციალური	თეთრეულის დამარბილებელი
ბამბა	თხევადი/ფხვნილი	თხევადი/ფხვნილი	-	-	o
შერეული ქსოვილები	თხევადი/ფხვნილი	თხევადი/ფხვნილი	-	-	o
სინთეტიკა	თხევადი/ფხვნილი	თხევადი/ფხვნილი	თხევადი	-	o
საბავშვო ტენსაცმელი	თხევადი/ფხვნილი	თხევადი/ფხვნილი	-	-	o
ჰიგიენა	თხევადი/ფხვნილი	თხევადი/ფხვნილი	თხევადი	-	o
ლოგინის თეთრეული	-	-	თხევადი	თხევადი	-
შალი	-	-	-	თხევადი	o
დელიკატური	-	-	თხევადი	-	o
განახლება	-	-	-	-	-
სწრაფი 15 წთ	თხევადი	თხევადი	-	-	o

L = გელი/თხევადი სარეცხი საშუალება; P = სარეცხი ფხვნილი; O = სურვილისამებრ; \_ = არა. თხევადი სარეცხი საშუალების გამოყენების შემთხვევაში გადადებული სტარტის პროგრამის ჩართვა რეკომენდებული არ არის!.

ჩვენ გირჩევთ გამოიყენოთ:

- ▶ სარეცხი ფხვნილი: 20 °C-დან 90 °C\*-მდე (ოპტიმალური ტემპერატურა: 40-დან 60 °C-მდე)
- ▶ სარეცხი საშუალება ფერადი ქსოვილებისთვის: 20 °C-დან 60 °C-მდე (ოპტიმალური ტემპერატურა: 30-60 °C)
- ▶ შალის ან დელიკატური ქსოვილების სარეცხი საშუალება: 20°C-დან 30°C-მდე (ოპტიმალური ტემპერატურა იგივე)

\* აირჩიეთ რეცხვის ტემპერატურა 90 °C მხოლოდ სპეციალური ჰიგიენური მოთხოვნების შემთხვევაში.

\* 60 °C და უფრო მაღალი ტემპერატურის დაყენებისას რეკომენდებულია სარეცხი საშუალების უფრო ნაკლები რაოდენობის გამოყენება. რეკომენდებულია სპეციალური სადეზინფექციო საშუალების გამოყენება, რომელიც გამოდგება ბამბის ან სინთეტიკური ქსოვილებისთვის.

\* რეკომენდებულია ისეთი ფხვნილის გამოყენება, რომელიც იძლევა მცირე ქაფს ან საერთოდ არ ქაფდება.

6-4

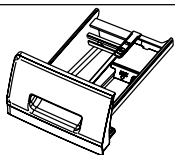

## 6.6 სარეცი საშუალების დამატება

1. გამოსწიეთ კონტეინერი სარეცი საშუალებებისთვის.
2. მოათავსეთ რეცხვისთვის საჭირო ნივთიერებები შესაბამის განყოფილებებში (ნახ. 6-4)
3. ფრთხილად დახურეთ კონტეინერი.



### შენიშვნა.

- ▶ რეცხვის შემდეგი ციკლის წინ გაანთავისუფლეთ კონტეინერი სარეცი საშუალების ნარჩენებისგან.
- ▶ არ გამოიყენოთ სარეცი საშუალების ან თეთრეულის კონდიციონერის ზედმეტად დიდი რაოდენობა.
- ▶ მიჰყევით სარეცი საშუალების შეფუთვაზე მითითებულ ინსტრუქციებს.
- ▶ ყოველთვის ჩაასხით სარეცი საშუალება უშუალოდ რეცხვის ციკლის დაწყებამდე.
- ▶ კონცენტრირებული სარეცი საშუალება განყოფილებაში 2 დამატების წინ უნდა განზავდეს.
- ▶ თხევადი სარეცი საშუალების ყველაზე ეფექტური გამოყენება ხდება მადოზირებელი ბურთულას მეშვეობით, რომელიც თავსდება სარეცხ მანქანაში თეთრეულთან ერთად.
- ▶ არ გამოიყენოთ თხევადი სარეცი საშუალება იმ შემთხვევაში, თუ არჩეულია რეჟიმი „გადადებული გაშვება დასრულების დროის მიხედვით“ (End time delay).
- ▶ ყურადღებით აირჩიეთ პროგრამის პარამეტრები იარაღებზე მოვლის ინსტრუქციების შესაბამისად და პროგრამის არჩევის ცხრილის მიხედვით.

6-5

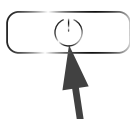

## 6.7 სარეცი მანქანის ჩართვა

ხელსაწყოს ჩასართავად დააჭირეთ ღილაკს „ჩართვა/გამორთვა“ (on/off) (ნახ. 6-5). „გაშვება/პაუზა“ (Start/Pause) ღილაკის შუქდიოდური ინდიკატორი იციმციმებს.

6-6

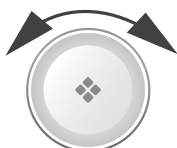

## 6.8 პროგრამის არჩევა

რეცხვის საუკეთესო შედეგების მისაღწევად აირჩიეთ დაბინძურების ხარისხისა და სარეცხის ტიპისთვის ყველაზე შესაფერისი პროგრამა.

შესაბამისი პროგრამის შესარჩევად მოაბრუნეთ პროგრამის სახელური (ნახ. 6-6). ამ დროს აინთება შესაბამისი პროგრამის შუქდიოდური ინდიკატორი, და ეკრანზე აისახება ნაგულისხმევი პარამეტრები.



### შენიშვნა. სუნის მოცილება

პირველი გამოყენების წინ რეკომენდებულია „დოლის გასუფთავება“ (Drum Clean) პროგრამის ჩართვა მანქანაში თეთრეულის ჩატვირთვის გარეშე და სარეცი საშუალების მცირე რაოდენობის მოთავსებით მისთვის განკუთვნილ განყოფილებაში (1), ან სპეციალური გამწმენდი საშუალებით შესაძლო დამაზიანებელი ნივთიერებების მოსაცილებლად.

6-7

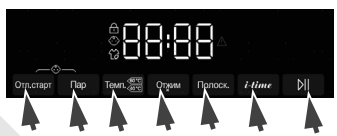

## 6.9 ცალკეული პარამეტრების დამატება

აირჩიეთ საჭირო ოფციები და პარამეტრები (ნახ. 6-7); იხ. მართვის პანელი.

### 6.10 რეცხვის პროგრამის გაშვება

გაშვებისთვის დააჭირეთ ღილაკს „გაშვება/პაუზა“ (Start/Pause) (ნახ. 6-8). „გაშვება/პაუზა“ (Start/Pause) ღილაკის შუქდიოდი შეწყვეტს ციმციმს და მუდმივად ანთებული იქნება. მოწყობილობა იმუშავებს დადგენილი პარამეტრების შესაბამისად.

ცვლილებების შეტანა შესაძლებელია მხოლოდ პროგრამის 1 გაუქმების შემდეგ.

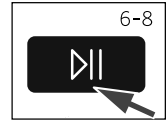

### 6.11 შეწყვეტა - რეცხვის პროგრამის გაუქმება

მოქმედი პროგრამის შეწყვეტისთვის დააჭირეთ ღილაკს „სტარტი/პაუზა“. შუქდიოდური ინდიკატორი ღილაკის თავზე იციმციმებს. დააჭირეთ კიდევ ერთხელ, რომ განაახლოთ მუშაობა.

გაშვებული პროგრამის და მისი ყველა ცალკეული პარამეტრის გასაუქმებლად:

1. დააჭირეთ ღილაკს „სტარტი/პაუზა“, რომ გააჩეროთ გაშვებული პროგრამა.
2. გამორთვისთვის დააჭირეთ ღილაკს „ჩართვა/გამორთვა“ და ასე გეჭიროთ დაახლოებით ორი წამის განმავლობაში.
3. გაუშვით პროგრამა „გაწურვა“ (SPIN) და აირჩიეთ „ბრუნვის გარეშე“ (No Speed), იმისთვის რომ ჩაუშვათ წყალი (ყველა ინდიკატორი გამოირთვება).
4. აირჩიეთ ახალი პროგრამა და ჩართეთ ის.

### 6.12 რეცხვის შემდეგ



#### შენიშვნა: კარის დაბლოკვა

- ▶ უსაფრთხოების მიზნით რეცხვის ციკლის შესრულებისას კარი ნაწილობრივ დაბლოკილია. კარის გაღება შესაძლებელია მხოლოდ პროგრამის ბოლოს ან იმის შემდეგ, რაც პროგრამა კორექტულად გაუქმდა (იხ. ზემოთ მოყვანილი აღწერა).
- ▶ წყლის მაღალი დონის, წყლის მაღალი ტემპერატურის შემთხვევაში და გაწურვის დროს კარის გაღება შეუძლებელია; ამ დროს დისპლეიზე გამოისახება წარწერა Loc1-

1. პროგრამის ციკლის დასრულების მომენტში დისპლეიზე გაჩნდება წარწერა End.
2. სარეხი მანქანა გამორთვება ავტომატურად.
3. გამოიღეთ სარეხი რაც შეიძლება სწრაფად, რომ გაგიადვილდეთ გაუთოება და თავიდან აიცილოთ ნაკეცების წარმოქმნა.
4. გამორთეთ წყლის მიწოდება.
5. გამოაერთეთ კეების შნური.
6. გამოხსენით კარი, რათა თავიდან აიცილოთ ნესტისა და სუნის გაჩენა. დატოვეთ კარი ღია მდგომარეობაში, როდესაც არ ხდება სარეხი მანქანის გამოყენება. ლიუკის მანქეტის ქვედა ნაწილში და სარეხი საშუალებების უჯრაში წყლის დაგროვება ნორმალური მოვლენაა.



#### შენიშვნა. ლოდინის რეჟიმი (ენერგოდანაზოგვითი რეჟიმი)

ჩართული მოწყობილობა გადავა ლოდინის რეჟიმში, თუ პროგრამის გაშვებამდე ორი წუთის განმავლობაში ის არ იქნება გააქტიურებული, ან პროგრამის დასრულების შემდეგ. დისპლეი ჩაქრება. ეს ზოგავს ენერგიას. ლოდინის რეჟიმის გასაჩერებლად დააჭირეთ ღილაკს „გაშვება/პაუზა“ (Start/Pause).

### 6.13 ხმოვანი სიგნალის ჩართვა და გამორთვა.

საჭიროების შემთხვევაში შესაძლებელია ხმოვანი სიგნალის გამორთვა:

1. ჩართეთ მანქანა.
2. აირჩიეთ პროგრამა „გაწურვა“ (SPIN).
3. დააჭირეთ ღილაკს „გადადებული გაშვება“ და ღილაკს „ტემპერატურა“ ერთდროულად და ასე გეჭიროთ დაახლოებით სამი წამის განმავლობაში. დისპლეიზე გამოჩნდება შეტყობინება «BEEP OFF», და ხმოვანი სიგნალი გამორთვება.

ხმოვანი სიგნალის ჩართვისთვის დააწეით ამ ორ ღილაკს ერთდროულად. დისპლეიზე გამოჩნდება «BEEP ON».



## ეკოლოგიურად საპასუხისმგებლო გამოყენება

- ▶ ენერჯის, წყლის, სარეცხი საშუალების და დროის ყველაზე ოპტიმალური გამოყენების უზრუნველსაყოფად საჭიროა ჩატვირთვის მაქსიმალური ოდენობის მიმართ რეკომენდაციების დაცვა.
- ▶ არ დატვირთოთ მანქანა ზომაზე მეტად (სარეცხს ზემოთ ხელი უნდა გადიოდეს).
- ▶ უმნიშვნელოდ დაბინძურებული თეთრეულისთვის შეარჩიეთ პროგრამა „სწრაფი რეცხვა“ (Quick Wash).
- ▶ გამოიყენეთ თითოეული სარეცხი საშუალების ზუსტი დოზები.
- ▶ აირჩიეთ რეცხვის ყველაზე დაბალი შესაბამისი ტემპერატურა — თანამედროვე სარეცხი საშუალებები ეფექტურად რეცხავენ 60 °C-ზე უფრო დაბალ ტემპერატურაზე.
- ▶ გაზარდეთ სტანდარტული პარამეტრები მხოლოდ ძლიერი დაბინძურების შემთხვევაში.
- ▶ ცალკე მდგომი საშრობის გამოყენების შემთხვევაში აირჩიეთ გაწურვის მაქსიმალური სიჩქარე.

### 8.1 სარეცხი საშუალებების კონტეინერის დასუფთავება

ყოველთვის მიაქციეთ ყურადღება, რომ კონტეინერში სარეცხი საშუალების წარჩენი არ რჩებოდეს. რეგულარულად დაასუფთავეთ კონტეინერი (ნახ. 8-1):

1. ბოლომდე გამოწიეთ სარეცხი საშუალებების კონტეინერი.
2. დააწეეთ ფიქსატორის გათავისუფლების ღილაკს და ამოიღეთ სარეცხი საშუალებების კონტეინერი.
3. გარეცხეთ კონტეინერი წყლით, მის გასუფთავების მიზნით, და მოათავსეთ უკან მანქანაში.

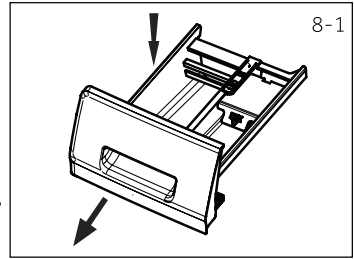

8-1

### 8.2 მანქანის დასუფთავება

- ▶ სარეცხი მანქანის გაწმენდისა და მოვლის დროს შტეფსელის ჩანგალი ამოიღეთ როზეტიდან.
- ▶ მანქანის კორპუსის (ნახ. 8-2) და რეზინის ელემენტების გასაწმენდად გამოიყენეთ თხევადი საპნისანი საწმენდი საშუალებით დანამული რბილი ქსოვილი.
- ▶ არ გამოიყენოთ ორგანული ქიმიკატები ან გამსხნელები, რომლებიც იწვევენ კოროზიას.



8-2

### 8.3 წყლის მიწოდების ონკანი და წყლის მიწოდების ონკანის ფილტრი

მყარი ნაწილაკებით, როგორცაა მინადული, წყლის მიწოდების სისტემის დაცობის თავიდან ასაცილებლად, რეგულარულად გაწმინდეთ წყლის მიწოდების ონკანის ფილტრი.

- ▶ გამოართეთ კვების შსური და გამორთეთ წყლის მიწოდება.
- ▶ ამოიხრახნეთ მანქანის უკანა მხარეს განლაგებული წყლის მიწოდების შლანგი (ნახ. 8-3) და მოხსენით ონკანიდან.
- ▶ გარეცხეთ ფილტრები წყლითა და ჯაგრისით (ნახ. 8-4).
- ▶ ჩადგით ფილტრი და დააყენეთ შემავალიშლანგი.

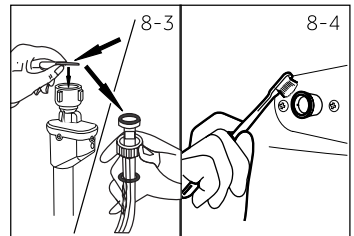

8-3

8-4

### 8.4 დოლის გაწმენდა

- ▶ ამოიღეთ დოლიდან მასში შემთხვევით მოხვედრილი ლითონის დეტალები, როგორცაა თმის სამაგრები, მონეტები და ა. შ. (ნახ. 8-5), რადგან ისინი დაზიანებების და ჟანგის ლაქების გაჩენის მიზეზი ხდება.
- ▶ ჟანგის ლაქების მოსაშორებლად გამოიყენეთ გამწმენდი საშუალება, რომელიც არ შეიცავს ქლორს. დაიცავით გამწმენდი საშუალების მწარმოებლის მითითებები.
- ▶ გასაწმენდად არ გამოიყენოთ მყარი საგნები ან ფოლადის სახეხები (ნეჭა).

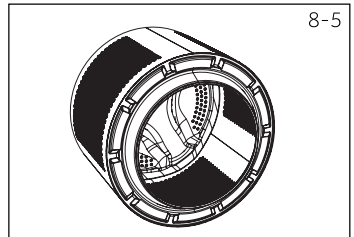

8-5



### შენიშვნა. დოლის გაწმენდა

რეგულარული ტექნიკური მომსახურებისთვის რეკომენდებულია 3 თვეში ერთხელ „დოლის გაწმენდა“ (Drum Clean) პროგრამის გაშვება სარეცხის ჩატვირთვის გარეშე, რათა მოხდეს შესაძლო დამაზიანებელი ელემენტების მოცილება. დამატებით სარეცხი საშუალებებისთვის განკუთვნილ კონტეინერში სარეცხი საშუალების მცირე რაოდენობა ან გამოიყენეთ სპეციალური საშუალებები მინადულის მოსაცილებლად მათი გამოყენების ინსტრუქციის შესაბამისად.

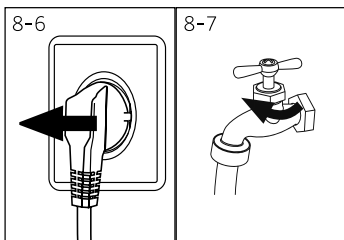

## 8.5 გამოუყენებლობა ხანგრძლივი პერიოდების განმავლობაში

თუ მანქანა ხანგრძლივი დროის განმავლობაში არ გამოიყენება:

1. გამორთეთ ქსელიდან ელექტროჩანაგალი (ნახ. 8-6).
2. გამორთეთ წყლის მიწოდება (ნახ. 8-7)
3. გამოაღეთ კარი, რათა თავიდან აიცილოთ ნესტისა და სუნის გაჩენა. დატოვეთ კარი ღია მდგომარეობაში, როდესაც არ ხდება სარეცხი მანქანის გამოყენება.

შემდეგი გამოყენების წინ ყურადღებით შეამოწმეთ ელექტროკაბელი, წყლის მიწოდება და ჩამოსასხმელი შლანგი. დარწმუნდით, რომ ყველაფერი სათანადოდ არის დაყენებული, და გაჟონვას ადგილი არ აქვს.

## **i** შენიშვნა. დოლის გაწმენდა

ხანგრძლივი დროის განმავლობაში გამოუყენებლობის შემთხვევაში რეკომენდებულია „დოლის გაწმენდა“ (Drum Clean) პროგრამის გაშვება თეთრეულის ჩატვირთვის გარეშე და სარეცხი საშუალების მცირე რაოდენობის მოთავსებით მისთვის განკუთვნილ განყოფილებაში ან სპეციალური გამწმენდი საშუალებით შესაძლო დამაზიანებელი ნივთიერებებს მოცილების მიზნით.

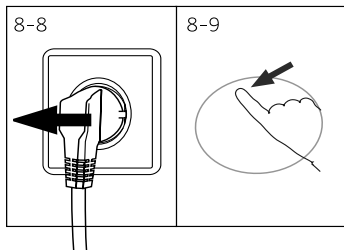

## 8.6 ტუმზოს ფილტრი

გაწმინდეთ ფილტრი თვეში ერთხელ და შეამოწმეთ ტუმზოს ფილტრი, იმ შემთხვევაში, თუ:

- ▶ არ ხდება მანქანიდან წყლის ჩამოსხმა;
- ▶ თუ დოლი არ ბრუნავს;
- ▶ თუ მუშაობის დროს მანქანა უცნაურ ხმებს გამოსცემს.



## ყურადღება!

დამდურვის რისკი! წყალი ტუმზოს ფილტრში შეიძლება მალევე ცხელი იყოს! ნებისმიერი მოქმედების შესრულებისას, დარწმუნდით, რომ წყალი გაცივდა.

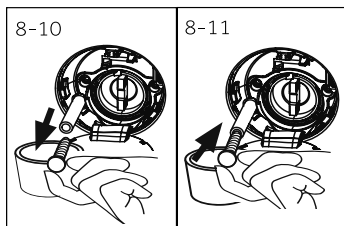

1. გამორთეთ სარეცხი მანქანა და ამოიღეთ შტეფსელის ჩანაგალი როზეტიდან (ნახ. 8-8).
2. გახსენით მომსახურებისთვის გათვალისწინებული ლიუკი. ამისთვის შეიძლება გამოიყენოთ მონეტი ან სახრახნისი (ნახ. 8-9).
3. მიადგით ბრტყელობრიანი ჭურჭელი წყლის ჩამოსაშვებად (ნახ. 8-10). წყლის მოცულობა შეიძლება დიდი იყოს!
4. გამოსწიეთ ჩამოსასხმელი შლანგი და დაიჭირეთ მისი ბოლო ჭურჭლის თავზე (ნახ.8-10).
5. ამოიღეთ საცობი ჩამოსაშვები შლანგიდან (ნახ.8-10).
6. დრენაჟის დასრულების შემდეგ დაუცეთ თავი ჩამოსასხმელ შლანგს (ნახ. 8-11) და მიუერთეთ ის მანქანას.
7. ამოხრახნეთ ტუმზოს ფილტრი საათის ისრის საირისპირო მიმართულებით და ამოიღეთ ის (ნახ. 8-12).
8. მოაცილეთ ჭუჭყი (ნახ. 8-13).

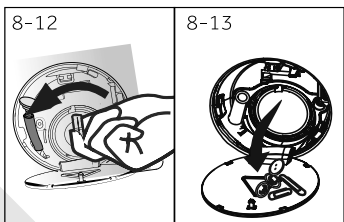



9. ფრთხილად გასუფთავეთ ტუმბოს ფილტრი, მაგალითად, გამდინარე წყლით (ნახ. 8-14).
10. მყარად ჩამაგრეთ ფილტრი თავის ადგილზე (ნახ. 8-15).
11. დახურეთ მომსახურების ლიუკის ხუფი.

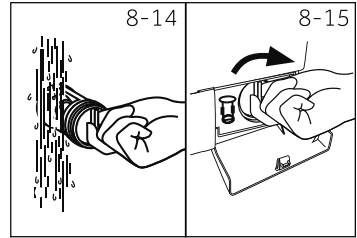

### გაფრთხილება!

- ▶ ტუმბოს ფილტრის კომპაქტორი უნდა იყოს სუფთა და დაუზიანებელი. თუ ხუფი მაგრად მოჭერილი არ არის, შესაძლებელია წყლის გაჟონვა.
- ▶ ფილტრი თავის ადგილზე უნდა დაყენდეს, წინააღმდეგ შემთხვევაში მოხდება გაჟონვა.

ბევრი წარმოქმნილი პრობლემის გადაჭრა შესაძლებელია საკუთარი ძალებით, განსაკუთრებული ცოდნის გარეშე. პრობლემის წამოჭრის შემთხვევაში გაეცანით ყველა წარმოდგენილ შესაძლებლობას და მიჰყევით ქვემოთ მოყვანილ ინსტრუქციებს, სანამ მიმართავთ გაყიდვისშემდგომი მომსახურების სამსახურს. იხ. თავი „კლიენტთა მომსახურება“.



## გაფრთხილება!

- ▶ ტექნიკური მომსახურების ჩატარების წინ გამორთეთ მოწყობილობა და გამოაერთეთ ქსელის შტეკერი როზეტიდან.
- ▶ ელექტრომოწყობილობას უნდა ემსახურობოდეს მხოლოდ კვალიფიცირი ელექტრიკოსი, ვინაიდან არასწორ რემონტს შეიძლება მოჰყვეს მნიშვნელოვანი შემდგომი დაზიანებები.
- ▶ საფრთხის თავიდან ასაცილებლად კვების დაზიანებული კაბელი უნდა შეიცვალოს მხოლოდ მწარმოებლის, სერვისის აგენტის ან ანალოგიური კვალიფიკაციის მქონე პირების მიერ.

### 9.1 საინფორმაციო კოდები

შემდეგი კოდები აისახება მხოლოდ ინფორმაციისთვის და ეხება რეცვის ციკლს. ისინი რაიმე მოქმედების შესრულებას არ საჭიროებენ.

კოდი	შეტყობინება
E25	რეცვის ციკლის დარჩენილი დრო შეადგენს 1 საათს და 25 წუთს
E30	რეცვის ციკლის დარჩენილი დრო, დასრულების დროის მიხედვით არჩეული დაყოვნების ჩათვლით, შეადგენს 6 საათს და 30 წუთს
P-- 1/2/3	არჩეულია 1, 2 ან 3 დამატებითი გავლება (იხ. ფუნქციონალური დოკუმენტი — „დამატებითი გავლება“).
End	რეცვის ციკლი დასრულდა. სარეცი მანქანა გამოირთვება ავტომატურად.
Clot	ბავშვებისგან დაბლოკვა გააქტიურებულია.
Loct	კარი დაკეტილია წყლის მაღალი დონის, წყლის მაღალი ტემპერატურის ან გაწურვის ციკლის შესრულების გამო.
hEEP OFF	ხმოვანი სიგნალი გამორთულია.
hEEP On	ხმოვანი სიგნალი ჩართულია.

### 9.2 გაუმართაობების აღმოფხვრა კოდის მეშვეობით

პრობლემა	მიზეზი	გადაწყვეტა
E1	• წყლის ჩამოვლის შეცდომა, წყლის ჩამოვლა არ ხდება 6 წუთის განმავლობაში.	• გაასუფთავეთ ტუმბოს ფილტრი. • შეამოწმეთ ჩამოსასხმელი შლანგის მიერთების სისწორე.
E2	• დაბლოკვის შეცდომა.	• სწორად დახურეთ კარი.
E4	• წყლის დონის მიღწევა არ ხდება 6 წუთის განმავლობაში.	• დარწმუნდით, რომ ონკანი ღიაა და წყლის წნევა ნორმალურია.
	• ხდება წყლის ჩამოვლა ჩამოსასხმელი შლანგიდან სიფონის ეფექტის გამო.	• შეამოწმეთ ჩამოსასხმელი შლანგის მიერთების სისწორე.
EB	• წყლის დონის დაცვის შეცდომა	• მიმართეთ გაყიდვისშემდგომი მომსახურების განყოფილებას.
E5	• სადრენაჟო ეტაჟზე ცარიელი ბარელი წყლის დონე ვერ განისაზღვრება	• გაასუფთავეთ ტუმბოს ფილტრი. • შეამოწმეთ ჩამოსასხმელი შლანგის მიერთების სისწორე. • შეამოწმეთ წყლის დონის სენსორი • აწარმოებს ერთხელ drum სუფთა

პრობლემა	მიზეზი	გადაწყვეტა
F3	<ul style="list-style-type: none"> <li>ტემპერატურის მაჩვენებლის შეცდომა.</li> </ul>	<ul style="list-style-type: none"> <li>მიმართეთ გაყიდვისშემდგომი მომსახურების განყოფილებას.</li> </ul>
F4	<ul style="list-style-type: none"> <li>გაცხელების შეცდომა.</li> </ul>	<ul style="list-style-type: none"> <li>მიმართეთ გაყიდვისშემდგომი მომსახურების განყოფილებას.</li> </ul>
F7	<ul style="list-style-type: none"> <li>ძრავის შეცდომა.</li> </ul>	<ul style="list-style-type: none"> <li>მიმართეთ გაყიდვისშემდგომი მომსახურების განყოფილებას.</li> </ul>
FA	<ul style="list-style-type: none"> <li>წყლის დონის მაჩვენებლის შეცდომა</li> </ul>	<ul style="list-style-type: none"> <li>მიმართეთ გაყიდვისშემდგომი მომსახურების განყოფილებას.</li> </ul>
FC0 ან FC1 ან FC2	<ul style="list-style-type: none"> <li>კავშირის შეცდომა</li> </ul>	<ul style="list-style-type: none"> <li>მიმართეთ გაყიდვისშემდგომი მომსახურების განყოფილებას.</li> </ul>
Unb	<ul style="list-style-type: none"> <li>არათანაბარი ჩატვირთვის შეცდომა.</li> </ul>	<ul style="list-style-type: none"> <li>შეამოწმეთ და თანაბრად გადანაწილეთ სარევი დოლში. შეამცირეთ ჩატვირთული სარევის ოდენობა.</li> </ul>

### 9.3 გაუმართაობების აღმოფხვრა კოდის ასახვის გარეშე

პრობლემა	მიზეზი	გადაწყვეტა
სარევი მანქანა არ მუშაობს.	<ul style="list-style-type: none"> <li>პროგრამა ჯერ არ არის გაშვებული.</li> <li>კარი დახურულია არასწორად.</li> <li>სარევი მანქანა არ არის ჩართული.</li> <li>ელექტროკვების შეფერხება.</li> <li>ბავშვებისგან დაბლოკვა გააქტიურებულია.</li> </ul>	<ul style="list-style-type: none"> <li>შეამოწმეთ და გაუშვით პროგრამა.</li> <li>სწორად დახურეთ სარევი მანქანის კარი.</li> <li>ჩართეთ მანქანა.</li> <li>შეამოწმეთ დენის მიწოდება.</li> <li>გამორთეთ დაბლოკვა ბავშვებისგან.</li> </ul>
სარევი მანქანა არ ივსება წყლით.	<ul style="list-style-type: none"> <li>წყლის მიწოდება არ ხდება.</li> <li>წყლის შესასვლელში შლანგი გადაღუჭულია.</li> <li>წყლის მიმწოდებელი შლანგის ფილტრი დაბლოკილია.</li> <li>წყლის წნევა 0.03 მპა-ზე ნაკლებია.</li> <li>კარი დახურულია არასწორად.</li> <li>წყალმომარაგების გაუმართაობა.</li> </ul>	<ul style="list-style-type: none"> <li>შეამოწმეთ წყლის ონკანი.</li> <li>შეამოწმეთ წყლის მიწოდების შლანგი.</li> <li>განზოკეთ წყლის მიწოდების შლანგის ფილტრი.</li> <li>შეამოწმეთ წყლის წნევა.</li> <li>სწორად დახურეთ სარევი მანქანის კარი.</li> <li>უზრუნველყავით წყლის მიწოდება.</li> </ul>
სარევი მანქანის წყლით ავსების დროს წყალი იღვრება.	<ul style="list-style-type: none"> <li>ჩამოსასხმელი შლანგის სიმაღლე 80 სმ-ზე ნაკლებია.</li> <li>შესადლოა, ჩამოსასხმელი შლანგის ბოლო ჩაშვებულია წყალში.</li> </ul>	<ul style="list-style-type: none"> <li>დარწმუნდით, რომ ჩამოსასხმელი შლანგი დაყენებულია სწორად.</li> <li>დარწმუნდით, რომ ჩამოსასხმელი შლანგის ბოლო არ არის წყალში.</li> </ul>
გაუმართაობა ჩაღვრის.	<ul style="list-style-type: none"> <li>ჩამოსასხმელი შლანგი დაბლოკილია.</li> <li>ტუმბოს ფილტრი დაბლოკილია.</li> <li>ჩამოსასხმელი შლანგის ბოლო იატაკის დონიდან 100 სმ-ზე უფრო მაღლა არის განთავსებული.</li> </ul>	<ul style="list-style-type: none"> <li>განზოკეთ ჩამოსასხმელი შლანგი.</li> <li>გააუფთავეთ ტუმბოს ფილტრი.</li> <li>დარწმუნდით, რომ ჩამოსასხმელი შლანგი დაყენებულია სწორად.</li> </ul>
ძლიერი ვიბრაცია გაწურვისას.	<ul style="list-style-type: none"> <li>ტრანსპორტირებისთვის გათვალისწინებული ყველა ჭანჭიკი მოხსნილი არ არის.</li> <li>მანქანა არამყარ მდგომარეობაშია.</li> <li>სარევი მანქანის არასწორი ჩატვირთვა.</li> </ul>	<ul style="list-style-type: none"> <li>მოხსენით ტრანსპორტირებისთვის გათვალისწინებული ყველა ჭანჭიკი.</li> <li>უზრუნველყავით მყარი საყრდენი ზედაპირი და გასწორეთ მანქანა.</li> <li>შეამოწმეთ სარევის წონა და ჩატვირთვის თანაზომიერება.</li> </ul>
სარევი მანქანა ჩერდება რევივის ციკლის დასრულებამდე.	<ul style="list-style-type: none"> <li>წყლის მიწოდების ან ელექტრომომარაგების გაუმართაობა.</li> </ul>	<ul style="list-style-type: none"> <li>შეამოწმეთ ელექტრომომარაგება და წყალმომარაგება.</li> </ul>
სარევი მანქანა გარკვეული დროით ჩერდება.	<ul style="list-style-type: none"> <li>დისპლეიზე აისახება შეცდომის კოდი.</li> <li>პრობლემა სარევის არასწორი ჩატვირთვის გამო.</li> <li>პროგრამა ასრულებს ჩაღვრის ციკლს.</li> </ul>	<ul style="list-style-type: none"> <li>შეამოწმეთ შეცდომების კოდები.</li> <li>შეამცირეთ ან გადანაწილეთ ჩატვირთვა.</li> <li>გააუქმეთ და თავიდან ჩართეთ პროგრამა.</li> </ul>

პრობლემა	მიზეზი	გადაწყვეტა
ჭარბი ქაფი დოლში ან/და სარეცვის საშუალებების კონტეინერში.	<ul style="list-style-type: none"> <li>• არასათანადო სარეცვი საშუალება.</li> <li>• სარეცვი საშუალების ჭარბი რაოდენობის გამოყენება.</li> </ul>	<ul style="list-style-type: none"> <li>• შეამოწმეთ რეკომენდაციები სარეცვი საშუალების არჩევასთან დაკავშირებით.</li> <li>• შეამცირეთ სარეცვი საშუალების რაოდენობა.</li> </ul>
რეცვის დროის ავტომატური კორექტირება.	<ul style="list-style-type: none"> <li>• რეცვის პროგრამის ხანგრძლივობა დაკორექტირებული იქნება.</li> </ul>	<ul style="list-style-type: none"> <li>• ეს ნორმალურია და ფუნქციონალობაზე გავლენას არ ახდენს.</li> </ul>
შეფერხება გაწურვისას.	<ul style="list-style-type: none"> <li>• დოლში სარეცვის დაუბალანსებლობა.</li> </ul>	<ul style="list-style-type: none"> <li>• შეამოწმეთ მანქანის ჩატვირთვა და თავიდან გაუშვით გაწურვის პროგრამა.</li> </ul>
რეცვის არადამაკმაყოფილებელი შედეგი.	<ul style="list-style-type: none"> <li>• დაბინძურების დონე არ შეესაბამება არჩეულ პროგრამას.</li> <li>• სარეცვი საშუალების არასაკმარისი რაოდენობა.</li> <li>• მაქსიმალური ჩატვირთვა გადაჭარბებულია.</li> <li>• სარეცვი დოლში არათანაბრად არის განაწილებული.</li> </ul>	<ul style="list-style-type: none"> <li>• აირჩიეთ სხვა პროგრამა.</li> <li>• აირჩიეთ სარეცვი საშუალება დაბინძურების დონისა და მწარმოებლის სპეციფიკაციის შესაბამისად.</li> <li>• შეამცირეთ ჩატვირთული სარეცვის ოდენობა.</li> <li>• გამოიღეთ სარეცვი.</li> </ul>
სარეცვზე რჩება სარეცვი ფხვნილის ნარჩენები.	<ul style="list-style-type: none"> <li>• სარეცვი საშუალების გაუხსნელი ნაწილაკები შეიძლება რჩებოდეს სარეცვზე თეთრი ლაქების სახით.</li> </ul>	<ul style="list-style-type: none"> <li>• შეასრულეთ დამატებითი გავლება.</li> <li>• შეეცადეთ მოაშოროთ ლაქები მშრალი სარეცვიდან.</li> <li>• გამოიყენეთ სხვა სარეცვი საშუალება.</li> </ul>
რუხი ფერის ლაქები თეთრეულზე.	<ul style="list-style-type: none"> <li>• გამოიწვევლია ცხიმების ზემოქმედებით, როგორცაა ზეთები, კრემები ან მალამოები</li> </ul>	<ul style="list-style-type: none"> <li>• მოაშაბეთ თეთრეული რეცვისთვის სპეციალური გამწმენდის საშუალებით.</li> </ul>

## **i** შენიშვნა. ქაფის წარმოქმნა

თუ გაწურვის ციკლის შესრულებისას ძალიან ბევრი ქაფი წარმოიქმნება, მრავა ჩერდება, და ჩამოსახსნელი ტუმბო იმუშავებს 90 წამის განმავლობაში. ქაფის მოშორების ასეთი პროცედურის 3-ჯერ შესრულებისას არადამაკმაყოფილებელი შედეგის მიღების შემთხვევაში პროგრამა გაჩერდება გაწურვის შესრულების გარეშე.

თუ შეცდომების შესახებ შეტყობინებები ჩნდება მიღებული ზომების შემდეგაც, გამორთეთ მანქანა, გათიშეთ ელექტროკვება და მიმართეთ მხარდაჭერის სამსახურს.

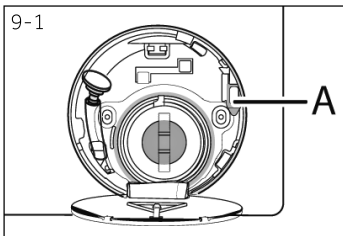

### 9.4 ელექტროკვების შეფერხების შემთხვევაში

ნარჩუნდება მიმდინარე პროგრამა და მისი პარამეტრები. ელექტრომომარაგების აღდგენის შემდეგ მუშაობა განახლდება.

თუ ელექტრომომარაგების შეფერხება მოხდება პროგრამის შესრულების დროს, კარი მექანიკურად დაიბლოკება. თუ საჭიროა სარეცვის გამოღება — წყლის დონე არ უნდა ჩანდეს შუშის კარიდან (უნდა იყოს კარის დონეზე უფრო ქვევით). - დამდურვის საშუალება!

- ▶ შეამცირეთ წყლის დონე „მოვლა და გაწმენდა (ტუმბოს ფილტრი)“ თავში მოყვანილი 1—6 ნაბიჯების შესრულებით.
- ▶ ამის შემდეგ შეგიძლიათ მოქაჩოთ ბერკეტი (A), რომელიც მდებარეობს მომსახურების ლიუკის ქვევით (ნახ. 9-1), სანამ კარი არ განიბლოკება სუსტი წვაპუნით.
- ▶ ყველა ელემენტი დააყენეთ თავის ადგილას და დახურეთ მომსახურების ლიუკი.



მანქანის კარის გამოღება შეიძლება მაშინ, როცა სარეცვი მანქანა მომხმარებლისთვის უსაფრთხო მდგომარეობაშია (წყლის დონე სათვალთვრებელი ლიუკის ქვევით არის, ბაკის ტემპერატურა 55°C-ზე დაბალია, შიდა ბაკი არ ბრუნავს).

**10.1 მომზადება**

- ▶ ამოიღეთ მოწყობილობა შეფუთვიდან.
- ▶ მოაცილეთ ყველა შესაფუთი მასალა, პენოპლასტის ძირის ჩათვლით, და შეინახეთ ის ბავშვებისთვის მიუწვდომელ ადგილას. შეფუთვის გახსნისას პაკეტზე და კარზე შეიძლება დაინახოთ წყლის წვეთები. ეს ნორმალური მოვლენაა, რომელიც გამოწვეულია წყლის გამოყენებით ჩატარებული ქარხნული გამოცდებით.



**შენიშვნა. შეფუთვის უტილიზაცია**

შეინახეთ ყველა შესაფუთი მასალა ბავშვებისთვის მიუწვდომელ ადგილას და მოახდინეთ მათი უტილიზაცია გარემოსთვის უსაფრთხო წესით.

**10.2 ინსტრუქცია ხმაურის დამხშობი შუასადებების (მათი არსებობის შემთხვევაში) დაყენების თაობაზე**

1. თერმოშეკუმშვადი შეფუთვის გახსნისას მიღში აღმოაჩენთ რამდენიმე ხმაურის დამხშობი შუასადებს. მათი გამოყენება ხდება ხმაურის შესამცირებლად (ნახ. 10-1)
2. ამოიღეთ ხმაურის დამხშობი შუასადებები და მოხსენით ორმხრივი წებოვანი დამცავი აპკი; დააყენეთ ხმაურის დამხშობი შუასადებები სარეცხი მანქანის კორპუსს ქვეშ, როგორც ეს ნაჩვენებია ნახ.10-2 (ორი გრძელი შუასადები წერტილებში 1 და 3, ორი მოკლე შუასადები წერტილებში 2 და 4). დააყენეთ მანქანა ვერტიკალურად.

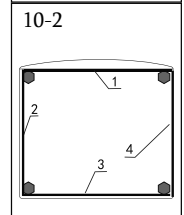
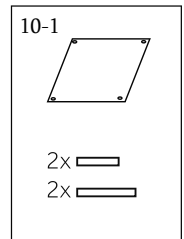

**კარნახი:**  
ხმაურის დამხშობი შუასადებები ოფციონალურია, ისინი შეიძლება დაგეხმაროთ ხმაურის შემცირებაში, მათი დაყენება შეიძლება სურვილისამებრ.

**10.3 ტრანსპორტირებისთვის განკუთვნილი ჭანჭიკების მოხსნა**

სატრანსპორტო ჭანჭიკები განკუთვნილია ტრანსპორტირების დროს მოწყობილობის შიგნით არსებული ვიბრაციის საწინააღმდეგო კომპონენტების ფიქსაციისთვის შიდა დაზიანებების თავიდან ასაცილებლად.

1. მოხსენით უკანა საფარი (საჭიროების შემთხვევაში) (ნახ. 10-3).
2. მოხსენით 4-ვე ჭანჭიკი უკანა საფარზე, აგრეთვე რეზინის შემამჭიდროებლები და პლასტმასის სადებები (A) მანქანის შიდა მხრიდან (ნახ. 10-4).

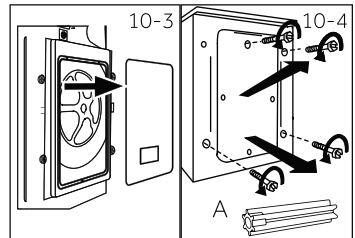

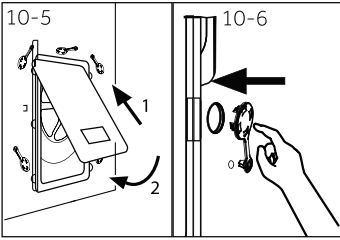

3. ხელახლა მიამაგრეთ უკანა საფარი მისი ჩასმით ორ ნახვრეტში, რომლებიც მიმართულია თავისი გამოწეული ნაწილით გარეთ (ნახ. 10-5).
4. ჩასვით სახშობები დარჩენილ ნახვრეტებში (ნახ. 10-6).



## შენიშვნა. შეინახეთ საიმედო ადგილას

შეინახეთ სატრანსპორტო ჭანჭიკები საიმედო ადგილას შემდგომი გამოყენებისთვის. მოწყობილობის ყოველი გადაადგილების წინ დააყენეთ ეს ჭანჭიკები.

### 10.4 მოწყობილობის გადაადგილება

თუ საჭიროა სარეცხი მანქანის სხვა ადგილზე გადატანა, თავიდან დააყენეთ სატრანსპორტო ჭანჭიკები, დაზიანებების თავიდან ასაცილებლად:

1. მოხსენით სახშობები.
2. მოხსენით უკანა საფარი
3. ჩასვით პლასტმასის შუასადებები და სატრანსპორტო ჭანჭიკები.
4. მოუჭირეთ ჭანჭიკებს ქანჩის გასაღებით.
5. თავის ადგილზე დააყენეთ უკანა საფარი.

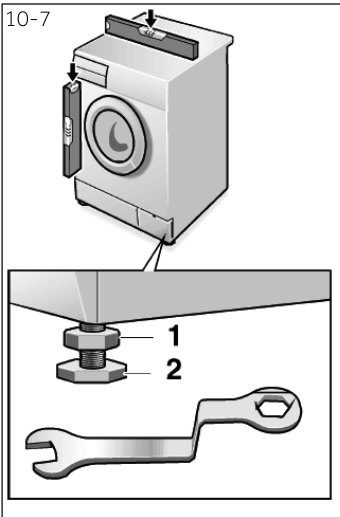

### 10.5 მოწყობილობის გასწორება

დაარეგულირეთ ყველა ფეხი (ნახ. 10-7) აბსოლუტურად ჰორიზონტალური მდგომარეობის მისაღწევად. ეს მინიმუმამდე ამცირებს ვიბრაციას, და, როგორც შედეგი, ხმაურს მუშაობის დროს. ამის წყალობით ასევე მცირდება ცვეთა. გასწორებისთვის რეკომენდებულია სპირტისანი თარაზოს გამოყენება. იატაკი უნდა იყოს მაქსიმალურად მყარი და სწორი.

1. მოუშვით კონტრქანჩი (1) ქანჩის გასაღების მეშვეობით.
2. დაარეგულირეთ სიმაღლე ფეხის დატრიალებით (2).
3. მოუჭირეთ კონტრქანჩს (1) კორპუსთან მიმართებაში.

**10.6 შეერთება წყლის ჩამოსაშვებად**

ჩაუშვით წყლის ჩამოსაშვები შლანგი მილსადენში სათანადო წესით. შლანგი ხელსაწყოს ქვედა ზღვარიდან 80-დან 100 სმ-მდე სიმაღლის დიაპაზონზე მაღლა უნდა იყოს განლაგებული! შესაძლებლობის მიხედვით ყოველთვის ჩაამაგრეთ სადრენაჟო შლანგი ხელსაწყოს უკანა პანელის მომჭერში.



**ყურადღება!**

- ▶ შესაერთებლად გამოიყენეთ შლანგების მხოლოდ თანდართული კომპლექტი.
- ▶ არასოდეს გამოიყენოთ შლანგების ძველი კომპლექტები!
- ▶ შლანგი მიუერთეთ მხოლოდ ცივი წყლის წყაროსთან.
- ▶ შეერთებამდე შეამოწმეთ წყლის სისუფთავე და გამჭვირვალობა.

შესაძლებელია შემდეგი შეერთებები:

**10.6.1 შლანგიდან ნიჟარაში ჩაღვრა**

- ▶ ჩამოკიდეთ ჩამოსაშვები შლანგი U-სებრი საყრდენის მეშვეობით შესაბამისი ზომის ნიჟარის კიდეზე (ნახ. 10-8).
- ▶ უზრუნველყავით U-სებრი საყრდენის სათანადო დაცვა ჩამოცურებისგან.

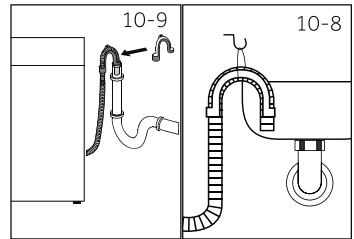

**10.6.2 შლანგიდან კანალიზაციაში ჩაღვრა**

- ▶ სპეციფიკაციის ნახვრეტის მქონე დგარის მილის შიდა დიამეტრი არ უნდა იყოს 40 მმ-ზე ნაკლები.
- ▶ ჩაუშვით ჩამოსასხმელი შლანგი საკანალიზაციო მილში დაახლოებით 80 მმ-ის სიღრმეზე.
- ▶ მიაერთეთ და საიმედოდ დაამაგრეთ U-სებრი საყრდენი (ნახ. 10-9).

**10.6.3 ჩამოშვება შლანგიდან ნიჟარის შეერთების ადგილზე**

- ▶ გადაბმა უნდა იყოს სიფონის თავზე
- ▶ მილისებრი შეერთება ჩვეულებრივ დაფარულია ზედსადები (A). მუშაობის ნებისმიერი დარღვევის თავიდან ასაცილებლად საჭიროა მისი მოცილება (ნახ. 10-10).
- ▶ ჩაამაგრეთ ჩამოსაშვები შლანგი ცალულით.

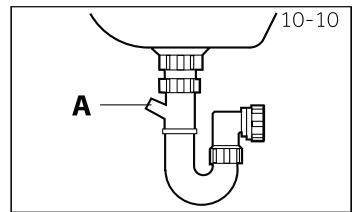

**ყურადღება!**

- ▶ ჩამოსასხმელი შლანგის წყალში ჩაშვება დაუშვებელია, ის უნდა იყოს საიმედოდ დამაგრებული და ჰერმეტიკული. თუ ჩამოსასხმელი შლანგი დაყენებულია მიწაზე, ან თუ მილი მდებარეობს 80 სმ-ზე ნაკლებ სიმაღლეზე, სარეცხი მანქანა მუდმივად ჩამოუშვებს წყალს ავსების დროს (ავტომატური ჩამოშვება).
- ▶ ჩამოსასხმელი შლანგის დაგრძელება არ შეიძლება. საჭიროების შემთხვევაში დაუკავშირდით გაყიდვის შემდგომი მომსახურების განყოფილებას.

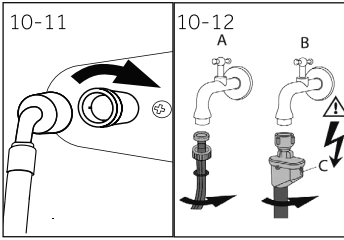

## 10.7 მტკნარი წყლის შეერთება

დარწმუნდით, რომ შუასადებები დაყენებულია.

1. წყლის მიწოდების შლანგი მიუერთეთ მოღუნული ბოლოთი მანქანისკენ (ნახ. 10-11). ხელით მოუჭირეთ ხრახნიან გადაბმას.
2. მეორე ბოლო მიუერთეთ წყლის მიწოდების ონკანს 3/4" კუთხვილით (ნახ. 10-12).



## შენიშვნა. გაჟონვის საწინააღმდეგო სისტემა

ზოგიერთი მოდელი აღჭურვილია წყლის მიწოდების შლანგით, რომელსაც აქვს გაჟონვის საწინააღმდეგო სისტემა (B). გაჟონვის საწინააღმდეგო სისტემა იცავს წყლით გამოწვეული დაზიანებებისგან, ავტომატურად თიშავს რა წყლის მიწოდებას შლანგის დაზიანების შემთხვევაში. მის ამოქმედებაზე მიუთითებს წითელი ნიშნული (C). ასეთი შლანგი უნდა შეიცვალოს.

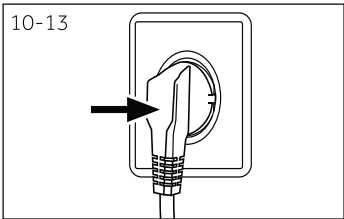

## 10.8 კვების წყაროსთან მიერთება

ყოველი მიერთებისას შეამოწმეთ, რომ:

- ▶ კვების წყარო, როზეტი და დამცავი შეესაბამებოდეს ფირფიტაზე მოყვანილ ქარხნულ მონაცემებს.
- ▶ როზეტი დამიწებულია, დამატებითი გადამყვანები ან დამაგრებლებლები არ გამოიყენება.
- ▶ ჩანგალი და როზეტი ზუსტად შეესაბამება ერთმანეთს.

ჩართეთ ჩანგალი როზეტში (ნახ.10-13).



## გაფრთხილება!

- ▶ ყოველთვის დარწმუნდით იმაში, რომ ყველა გადაბმა (ელექტროკვების შლანგი, ჩამოსაშვები შლანგი და წყლის მიწოდების შლანგი) მკვრივია, მშრალი და წყალს არ ატარებს!
- ▶ მიაქციეთ ყურადღება, რომ ეს ნაწილები არ იყოს გაჭყლებილი, გადაღუნული ან გადაგრეხილი
- ▶ საფრთხის თავიდან ასაცილებლად კვების დაზიანებული კაბელი უნდა შეიცვალოს სერვისის აგენტის მიერ (იხ. საგარანტო ტალონი).



## 11.1 მოწყობილობა შესაბამება ევროკავშირის EC № 1061/2010 მოთხოვნებს

მოძწოდებლების ან სავაჭრო მარკის დასახელება	Haier	
მოძწოდებლის მოდელის იდენტიფიკატორი	HW60-BP10959A HW60-BP-10959B	HW60-BP12959A HW60-BP-12959AS HW60-BP-12959B HW60-BP12959BS
ნომინალური ტევადობა (კგ)	6	
ენერგოეფექტურობის კლასი	A+++	
ენერჯის მოხმარება წელიწადში (A3C კვტსთ/წელიწადში) <sup>1)</sup>	113/112	
ელექტროენერჯის ხარჯი რეჟიმში „ბამბა“ ტემპერატურაზე 60 °C და სრული ჩატვირთვისას (კვტსთ/ციკლი)	0,54	
ელექტროენერჯის ხარჯი რეჟიმში „ბამბა“ ტემპერატურაზე 60 °C და ნაწილობრივი ჩატვირთვისას (კვტსთ/ციკლი)	0,54/0,52	
ელექტროენერჯის ხარჯი რეჟიმში „ბამბა“ ტემპერატურაზე 40 °C და ნაწილობრივი ჩატვირთვისას (კვტსთ/ციკლი)	0,39	
შეწონილი მოხმარებული სიმძლავრე გათიშულ მდგომარეობაში (ვტ)	0,45	
მოხმარებული სიმძლავრე ჩართულ მდგომარეობაში (ვტ)	0,45	
წყლის მოხმარება წელიწადში (AWC ლ/წელიწადში) <sup>2)</sup>	8330/8580	
გაწურვის/შრობის რეჟიმის ეფექტურობის კლასი <sup>3)</sup>	C/B	
გაწურვის მაქს. სიჩქარე (ზრ/წთ) <sup>4)</sup>	920/1200	
ტენის ნარჩენი შემცველობა (%) <sup>4)</sup>	60/53	
სტანდარტული პროგრამა „ბამბა“ 60 °C ტემპერატურაზე <sup>5)</sup>	◀ ბამბა+ + ◀ 60°C + მაქს. გ	
სტანდარტული პროგრამა „ბამბა“ ტემპერატურაზე 40 °C <sup>5)</sup>	◀ ბამბა+ + ◀ 40°C + მაქს. გ	
პროგრამის „ბამბა“ შესრულების დრო 60 °C ტემპერატურაზე და სრული ჩატვირთვისას (წთ)	295	
პროგრამის „ბამბა“ შესრულების დრო 60 °C ტემპერატურაზე და ნაწილობრივი ჩატვირთვისას (წთ)	300	
პროგრამის „ბამბა“ შესრულების დრო 40 °C ტემპერატურაზე და ნაწილობრივი ჩატვირთვისას (წთ)	295	
ჩართულ მდგომარეობაში ყოფნის ხანგრძლივობა (TI წთ-ში) <sup>6)</sup>	3	
ჰაერით გადაცემული ხმაური (რეცხვა/გაწურვა) დბ-ში (A) 1 პეტ <sup>7)</sup>	50/68	52/70
ტიპი	ავტონომიური	

- 1) რეცხვის 220 სტანდარტული ციკლის საფუძველზე პროგრამაში „ბამბა 60 °C“ და „40 °C“ სრული და ნაწილობრივი ჩატვირთვისას, და აგრეთვე ენერგოდამზოგავ რეჟიმებში მოხმარებისას. ენერჯის ფაქტობრივი მოხმარება დამოკიდებულია იმაზე, თუ როგორ გამოიყენება ხელსაწყო.
- 2) რეცხვის 220 სტანდარტული ციკლის საფუძველზე პროგრამით „ბამბა“ 60 °C ტემპერატურისას და „ბამბა“ 40 °C ტემპერატურისას სრული და ნაწილობრივი ჩატვირთვისას. წყლის ფაქტიური მოხმარება დამოკიდებულია იმაზე, თუ როგორ ხდება ელექტროხელსაწყო გამოყენება.
- 3) კლასი G ყველაზე ნაკლებად ეფექტურია, ხოლო კლასი A - ყველაზე ეფექტურია.
- 4) რეცხვის სტანდარტული პროგრამის „ბამბა“ საფუძველზე 60 °C ტემპერატურაზე სრული ჩატვირთვით და სტანდარტული პროგრამის „ბამბა“ საფუძველზე 40 °C ტემპერატურაზე ნაწილობრივი ჩატვირთვით.
- 5) „ბამბის რეცხვის სტანდარტული პროგრამა 60 °C-ზე“ და „ბამბის რეცხვის სტანდარტული პროგრამა 40 °C-ზე“ წარმოადგენენ რეცხვის სტანდარტულ პროგრამებს, რომელთაც ეხება ინფორმაცია ეტიკეტზე და ტექნიკური მონაცემების საცნობარო ფურცელზე. ეს პროგრამები განკუთვნილია ბამბის თეთრეულის საშუალო დაბინძურების მოცილებისთვის და ყველაზე ეფექტურია ელექტროენერჯისა და წყლის საერთო მოხმარების თვალსაზრისით.
- 6) ელექტროენერჯის მართვის სისტემის არსებობის შემთხვევაში.
- 7) სტანდარტული პროგრამის „ბამბა“ საფუძველზე 60 °C ტემპერატურაზე სრული ჩატვირთვისას.

## 11.2 დამატებითი ტექნიკური მონაცემები

	HW60-BP10959A HW60-BP12959A HW60-BP10959B HW60-BP12959AS HW60-BP12959B HW60-BP12959BS
ზომა (სიმაღლე x სიგანე x სიღრმე მმ-ში)	850x595x373
მაზვა, ვოლტი	ცვლადი დენის 220-240 ვოლტი, 50 ჰერცი
დენის ძალა, ამპერი	10
მაქსიმალური სიმძლავრე, ვატი	1 900
წყლის წნევა მპა-ში	$0,03 \leq P \leq 1$
წონა ნეტო კგ-ში	62

კლიენტთა მხარდაჭერის სამსახური

ჩვენ გირჩევთ, მიმართოთ კომპანია „ჰაიერის“ კლიენტთა მხარდაჭერის სამსახურს და აგრეთვე გამოიყენოთ ორიგინალური სათადარიგო ნაწილები. თუ თქვენ საყოფაცხოვრებო ტექნიკასთან პრობლემები შეგექმნათ, გთხოვთ, პირველ რიგში გაეცანით თავს „გაუმართაობების აღმოგზვრა“.

თუ პრობლემიდან გამოსავალი ვერ იპოვეთ, გთხოვთ, მიმართოთ:

— თქვენს ოფიციალურ დილერს ან

— ჩვენს ქოლ-ცენტრს:

8-800-200-17-06 (რუსეთის ფედერაცია),

8-10-800-2000-17-06 (ბელარუსის რესპუბლიკა),

00-800-2000-17-06 (უზბეკეთი)

— საიტს [www.haier.com](http://www.haier.com), სადაც შეგიძლიათ დატოვოთ განაცხადი მომსახურების გაწვევაზე, და აგრეთვე იპოვოთ პასუხები ხშირად დასმულ კითხვებზე.

ჩვენს სერვის-ცენტრში მიმართვისას, გთხოვთ, მოამზადოთ შემდეგი ინფორმაცია, რომელიც შეგიძლიათ იპოვოთ საპასპორტო ცხრილსა და ჩეკზე:

მოდელი \_\_\_\_\_

სერიული ნომერი \_\_\_\_\_

გაყიდვის თარიღი \_\_\_\_\_

აგრეთვე, გთხოვთ, შეამოწმოთ გარანტიის და გაყიდვის შესახებ დოკუმენტების არსებობა.

მნიშვნელოვანია! მოწყობილობის სერიული ნომრის არარსებობა შეუძლებელს ხდის მწარმოებელის მიერ მოწყობილობის იდენტიფიცირებას და, შესაბამისად, მის საგარანტიო მომსახურებას. მოწყობილობიდან ქარხნული საიდენტიფიკაციო ფირფიტების მოხსნა აკრძალულია. ქარხნული საიდენტიფიკაციო ფირფიტების არარსებობა შეიძლება გახდეს საგარანტიო ვალდებულებების შესრულებაზე უარის თქმის მიზეზი.

წინამდებარე დოკუმენტში ცვლილებების შეტანა შეიძლება წინასწარი შეტყობინების გარეშე.

# Haier

Производитель:

ООО «Хайер Лаундри Машин РУС»

Адрес:

423800, Республика Татарстан, г. Набережные Челны,

ул.Корпорация Хайер, здание 130А

Уполномоченное лицо: ООО «ХАР».

Адрес:

121099, г. Москва, Новинский бульвар, д.8, эт. 16,

офис 1601

Үәкілетті тұлға: «ХАР» ЖШҚ,

Мекенжайы: 121099, Мәскеу қаласы, Новинский бульвары,

8-үй, 16-қабат, кеңсе 1601

Уповноважена особа: ТОВ «ХАР».

Адреса: 121099, м. Москва, Новинский бульвар, б. 8, пов. 16,

офіс 1601

Ыйгарым укуктуу жак: «ХАР» ЖЧК.

Дареги: 121099, Москва ш., Новинский бульвары, 8-үй,

16-кабат, 1601-кеңсе

Səlahiyyətli şəxs: "HAR" MMC.

Ünvan: 121099, Moskva şəh., Novinski bulvarı, ev 8, mər. 16 ofis

1601

Vakolatlı shaxs: "XAR" MChJ

Manzil: 121099, Moskva sh., Novinskiy bulvar, 8-uy, 16-qavat,

1601-ofis

რწმუნებული პირი: შპს „HAR“.

მისამართი: 121099, ქ.მოსკოვი, ნოვინსკის ბულვარი 8, სართ. 16,

ოფისი 1601

0020506943RE

v1

Дата изготовления и  
гарантийный срок указаны  
на этикетке устройства.

